



**A**  
**DEFENSORIA PÚBLICA DO ESTADO DO RIO DE JANEIRO**  
**NÚCLEO DE LICITAÇÕES**  
**A/C: COMISSÃO DE LICITAÇÃO**

**REF.: EDITAL Nº 1277117/2023**  
**PREGÃO ELETRÔNICO Nº 030/23**  
**PROCESSO Nº E-20/001.000860/2023**

**ABERTURA: 18 DE OUTUBRO DE 2023 ÀS 11HS.**

Empresa Licitante: ***Manupa Com., Exp., Imp. de Equip. e Veiculos Adaptados LTDA.***  
Av. Presidente Wilson 288 - 13º Andar Parte Setor 3 - Centro - Rio de Janeiro/RJ  
CEP: 20.030-021 - Telefone: 11 2478-2818  
E-mail: [manupa@manupa.com.br](mailto:manupa@manupa.com.br) / [vg@manupa.com.br](mailto:vg@manupa.com.br) / [suporte@manupa.com.br](mailto:suporte@manupa.com.br)  
CNPJ: 03.093.776/0018-30  
Banco: Brasil - 001 Agência - 0474-X C/C 11898-2

Abaixo propomos preços para fornecimento de:

**SERVIÇO PÚBLICO ESTADUAL PROPOSTA DETALHE**

 Licitação por Pregão Eletrônico nº 030/23, A Realizar-se: 18/10/2023 - 11:00H  
 Processo nº E-20/001.000860/2023

A firma ao lado mencionada propõe fornecer à DPRJ, pelos preços abaixo assinalados, obedecendo rigorosamente às condições estipuladas constantes do EDITAL.

CARIMBO DA FIRMA

**03.093.776./0018-30**

 MANUPA COM., EXP. IMP. DE EQUIP. E  
 VEICULOS ADAPTADOS LTDA.

 AV. Presidente Wilson Nº 228 – 13 A Parte  
 Setor 3 – Rio de Janeiro

 Rio de Janeiro – RJ  
 CEP 20.030-021

LOTE (único)	ITEM	CATMAT	ESPECIFICAÇÃO	UNID.	QTD	PREÇO COMICMS (R\$)		PREÇO SEMICMS (R\$)	
						UNIT.	TOTAL	UNIT.	TOTAL
I	1	289962	ÔNIBUS Chassi marca Volvo - modelo B320R, com carroceria Comil CP.1200 - UNIDADE MÓVEL DE ATENDIMENTO, conforme especificações e condições estabelecidas no Termo de Referência.  VALOR UNITÁRIO R\$ VALOR TOTAL R\$	Unidade	02	2.413.600,00	R\$4.827.200,00	R\$ R\$2.155.000,00	R\$ R\$4.310.000,00
I	2		MICRO ÔNIBUS Chassi marca VW-MAN, modelo 9.180, com carroceria Mascarello Gran Micro S3 - UNIDADE MÓVEL DE ATENDIMENTO, conforme especificações e condições estabelecidas no Termo de Referência.  VALOR UNITÁRIO R\$ VALOR TOTAL R\$ VALOR GLOBAL R\$	Unidade	02	R\$1.282.960,00	R\$2.565.920,00	R\$1.145.500,00	R\$2.291.000,00



# MANUPA

<p>Observações</p> <p>1ª A PROPOSTA DETALHE deverá:</p> <ul style="list-style-type: none"> <li>- ser preenchida integralmente por processo mecânico ou eletrônico, sem emendas e rasuras;</li> <li>- conter os preços em algarismos por extenso, por unidade, já incluídas as despesas de fretes, impostos federais ou estaduais e descontos especiais.</li> </ul> <p>2ª - O proponente se obrigará, mediante devolução da PROPOSTA DETALHE, a cumprir os termos nela contidos.</p> <p>3ª - A licitação mediante PROPOSTA DETALHE poderá ser anulada no todo, ou em parte, de conformidade com a legislação vigente.</p> <p>4ª - Caso o Termo de Referência contenha anexo específico relativo à Proposta Detalhe, este deverá ser apresentado juntamente com o presente Anexo II.</p>		<p>Prazo de entrega: De acordo com o Termo de Referência</p> <p>Validade da Proposta - Detalhe: preços válidos por 60 (sessenta) dias úteis.</p> <p>Local de entrega/execução: conforme o Termo de Referência.</p> <p>Declaramos inteira submissão ao presente termo e legislação vigente.</p> <p>Em <u>18/10/2023</u>.</p> <p></p> <p>Manupa Com., Exp., Imp. de Equipamentos e Veículos Adaptados LTDA. Manuella Jacob / Sócia Diretora RG 40182722 SSP-SP e CPF nº 372.532.828-50</p>							
DATA: 18/10/2023		FIRMA PROPONENTE - ASSINATURA DO RESPONSÁVEL							
SERVIÇO PÚBLICO ESTADUAL PROPOSTA DETALHE		Licitação por Pregão Eletrônico nº 030/23, A Realizar-se: 18/10/2023 - 11:00H Processo nº E-20/001.000860/2023							
A firma ao lado mencionada propõe fornecer à DPRJ, pelos preços abaixo assinalados, obedecendo rigorosamente às condições estipuladas constantes do EDITAL.		<p>CARIMBO DA FIRMA:</p> <div style="border: 1px solid black; padding: 5px; text-align: center;"> <p><b>03.093.776./0018-30</b></p> <p>MANUPA COM., EXP., IMP. DE EQUIP. E VEÍCULOS ADAPTADOS LTDA.</p> <p>AV. Presidente Wilson Nº 228 – 13 A Parte Setor 3 – Rio de Janeiro</p> <p>Rio de Janeiro – RJ CEP 20.030-021</p> </div>							
ITEM G1 (item 1 e 2)	NÚMERO DE ESTOQUE	ESPECIFICAÇÃO	<table border="1"> <tr> <td>QTD</td> <td>PREÇO</td> </tr> <tr> <td>04</td> <td></td> </tr> <tr> <td colspan="2" style="text-align: right;"><b>TOTAL R\$ 6.601.000,00</b></td> </tr> </table>	QTD	PREÇO	04		<b>TOTAL R\$ 6.601.000,00</b>	
QTD	PREÇO								
04									
<b>TOTAL R\$ 6.601.000,00</b>									



		<p>DADOS BANCÁRIOS /LICITANTE: <b>Manupa Com., Exp., Imp. de Equip. e Veiculos Adaptados LTDA</b> Banco do Brasil 001 Ag. 0474-X Conta Corrente nº: 11898-2</p> <p>INFORMAÇÕES PARA FATURAMENTO: DEFENSORIA PÚBLICA DO ESTADO DO RIO DE JANEIRO - DPRJ CNPJ: 31.443.526/0001-70 INSC. ESTADUAL: ISENTO END: Av. Marechal Câmara, 314 - Centro, Rio de Janeiro/RJ CEP: 20.020-080.</p>				
--	--	---	--	--	--	--

Demais itens, declaramos que estamos de acordo com o edital.

Rio de Janeiro, 18 de Outubro de 2023.

*Manuella Jacob*  
**Manupa Com., Exp., Imp. de Equipamentos e Veiculos Adaptados LTDA.**

**Manuella Jacob /Sócia Diretora**

**RG 40182722 SSP-SP e CPF nº 372.532.828-50**

A  
DEFENSORIA PÚBLICA DO ESTADO DO RIO DE JANEIRO  
NÚCLEO DE LICITAÇÕES  
A/C: COMISSÃO DE LICITAÇÃO

REF.: EDITAL N° 1277117/2023  
PREGÃO ELETRÔNICO N° 030/23  
PROCESSO N° E-20/001.000860/2023

ABERTURA: 18 DE OUTUBRO DE 2023 ÀS 11HS.

Empresa Licitante: *Manupa Com., Exp., Imp. de Equip. e Veiculos Adaptados LTDA.*  
Av. Presidente Wilson 288 - 13° Andar Parte Setor 3 - Centro - Rio de Janeiro/RJ  
CEP: 20.030-021 - Telefone: 11 2478-2818  
E-mail: [manupa@manupa.com.br](mailto:manupa@manupa.com.br) / [vg@manupa.com.br](mailto:vg@manupa.com.br) / [suporte@manupa.com.br](mailto:suporte@manupa.com.br)  
CNPJ: 03.093.776/0018-30  
Banco: Brasil - 001 Agência - 0474-X C/C 11898-2

Abaixo propomos preços para fornecimento de:

**ITEM 01 - 02 (DUAS) UNIDADES - ÔNIBUS CHASSI MARCA VOLVO - MODELO B320R COM CARROCERIA COMIL CP.1200 - UNIDADE MÓVEL DE ATENDIMENTO - CONFORME DESCRITO ABAIXO:**

**CHASSIS:**

**CHASSIS:** zero Km original;

**Normas de emissão:** Euro 6;

**Motor:** 6 cilindros; mínimo - 7.0 L; Motor traseiro, a diesel, com turbo compressor e intercooler, com gerenciamento eletrônico de injeção (motor eletrônico) atendendo as normas de emissão de poluente.

**Potência em CV (kW)/rpm:** 290 cv/210 kW a 2000 rpm ou 350 cv a 95 kgmf;

**Torque kgfm (Nm)/rpm:** 120 Kgfm 1200 Nm a 1300- 1600 rpm;

**Número de eixos:** 2;

**Suspensão:** Dianteira e traseira pneumáticas;

**Tipo de roda:** Alumínio, no mínimo, 7,5" x 22,5", com banda de rodagem mínima de 295mm (295/80), sendo o pneu estepe com as mesmas características;

**Sistema de combustível:** capacidade mínima do tanque de 265 (duzentos e sessenta e cinco) litros;

Matriz

Fillais



**Material do tanque de combustível:** Plástico;

**Escapamento:** Tipo de saída: Por baixo do para-choque traseiro;

**Direção:** hidráulica, elétrica ou eletrohidráulica, original de fábrica. Posição do motorista - Lhd;

**Transmissão:** Automática de pelo menos 06 (seis) velocidades à frente e uma à ré;

**Veículo automotor:** tipo Ônibus (Compatibilização com o CTB ônibus pesado)

**Sistema de tração** 4x2, carroceria montada sobre o chassi, padrão interestadual, com uma porta dianteira com abertura pneumática, com pintura original de fábrica;

**Freios:** Ar, tambor com EBD nas rodas dianteiras e traseiras, ou a disco com ABS.

Controles eletrônicos de frenagem e distribuição de frenagem, estabilidade, tração, dentre outros conforme normativas CONTRAN.

**Freio de serviço** a ar comprimido, tipo tambor e/ou disco em todas as rodas, e freio de estacionamento tipo câmara de mola acumuladora, acionado pneumaticamente com atuação nas rodas traseiras, e freio motor tipo borboleta junto ao coletor do escapamento;

**Freio de Motor:** Freio de Descompressão.

**Sistema Elétrico:** 24V; **Dimensões entre eixos:** mínimo de 3.000mm; **Capacidade de carga máxima Dianteira:** até 6.500kg; **Capacidade de carga máxima Traseira:** até 11.500kg; **Peso Bruto Total:** aproximadamente 18.000kg.

## **CARROCERIA:**

**CORPO DA CARROCERIA:** Conceito estrutural: Contran 316/09;

**Balanco dianteiro chassis:** Normal;

**Portas:** 01 (uma) porta de acesso frontal no balanço dianteiro, na cabine do motorista para acesso a área de transporte da equipe; 01 (uma) porta de acesso no balanço traseiro com escada de acesso ao salão;

**Poltronas:** 01 (uma) poltrona DPM - Dispositivo de Poltrona Móvel para PCD posicionada no entre-eixos da carroceria, na última fileira das poltronas de transporte de equipe;

**Fechamento das caixas de roda:** Parcial;

**Tipo de para-pedras:** Fixo;

**Saia e chapas de proteção interna material do chapeamento inferior:** Alumínio;

**Assoalhos:** espessura do assoalho de madeira de no mínimo 14 mm;

**Revestimento do assoalho:** revestimento do assoalho do posto do motorista: passadeira vinílica na cor a ser definida pelo contratante;

**Escadas e plataformas de acesso revestimento dos degraus da escada:**

passadeira vinílica na cor a ser definida pelo contratante;

**Proteção anticorrosiva grau do ambiente sujeito a corrosão:** Grau nível 1;

**Janela do motorista:** 2 vidros de correr;



**Tipo de abertura das janelas do salão:** Vidro colado;  
**Cor dos vidros das janelas do salão:** Fumê;  
**Tipo de portinhola do bagageiro lateral:** Pantográfica;  
**Travamento dos bagageiros laterais:** Com bloqueio e com chave;  
**Posição do travamento do bloqueio do bagageiro:** lado direito e esquerdo;  
**Altura mínima do bagageiro:** 1200mm  
**Portinhola tanque de combustível:** travamento com chave;  
**Portinhola caixa de bateria:** travamento com chave;  
**Mecanismo de emergência do teto solar:** Gatilho;  
**Pintura:** original de fábrica, na cor branca.

#### **SISTEMAS INTERIORES:**

**Tipo de parede separação atrás do motorista:** Parede total com porta;  
**Tipo de abertura da porta da parede de separação:** Dobradiça;  
**Tipo de acionamento da porta parede de separação:** Manual;  
**Divisória atrás da primeira poltrona do salão:** Parede com vidro e cortina;  
**Poltronas: Tipo da poltrona do motorista:** Pneumática com apoio de cabeça  
**Poltronas: Tipo da poltrona para a equipe:** 10(dez) poltronas rodoviárias semi leito com cinto de segurança.  
**Cinto de segurança para o motorista:** 3 pontos retráteis com regulagem de altura  
**Kit conforto para a área transporte de equipe:** 01 televisão e tomadas USB para carregamento de celulares;  
**Banheiro:** rodoviário instado no fundo da unidade;  
**Para-sol lado esquerdo do para-brisa:** (lado do motorista) Sanefa mecânica com haste; **Para-sol lado direito do para-brisa:** Sanefa mecânica com haste;  
**Extintor de incêndio:** 01 (um) de 4kg abc na cabine do motorista;  
**Fechadura** para trancamento externo da porta de acesso;  
**Piso antiderrapante;**  
**Luzes** internas na cabine do motorista e bagageiros;  
**Demais equipamentos** obrigatórios exigidos pelo CONTRAN (Resolução nº 316, 08 de maio de 2009) e em conformidade com o PROCONVE.

#### **SISTEMA ELÉTRICO, ELETRÔNICO, PNEUMÁTICO E HIDRÁULICO.**

**Sistema elétrico** adequado para suportar duas baterias e alternador de no mínimo 80A; com cabeamento, alternador e duas baterias de 12V, devendo todo o sistema ser dimensionado e adequado para suportar, simultaneamente, os equipamentos complementares.

**Limpador** com temporizador e lavador elétrico do para-brisa dianteiro;



**Espelhos retrovisores** esquerdo e direito externos, pintados na cor do veículo, com comando interno elétrico;

**Tacômetro** (conta-giros) do motor;

**Indicador** do nível de combustível;

**Indicador** de temperatura de motor; Tacógrafo digital;

**Faróis auxiliares** de neblina originais de fábrica.

#### **SISTEMAS DE SOM:**

**Rádio AM e FM** na cabine do motorista e Kit multimídia.

**Antena para rádio:** Externa;

**Posição central elétrica:** Atrás da roda dianteira.

#### **SISTEMAS TÉRMICOS:**

**Desembaçador** do para-brisa/defroster;

**Tipo de defroster:** Ventilação.

#### **SISTEMA ELETRICO AUXILIAR (NOBREAK):**

Estabilizador Microprocessador tipo nobreak com entrada bivolt automático, que atenda à norma NBR 14373:2006, com: LED bicolor no painel frontal; chave liga/desliga embutida, fusível rearmável móvel;

**Baterias** secundárias e independentes de 12V, de baixa manutenção e estacionária do tipo (CP) carga profunda, com capacidade mínima de 150 Ah, com autonomia para atender a demanda elétrica da unidade, por até 1 hora; deverá estar localizada em área ventilada e isolada do compartimento traseiro e deve ser facilmente acessível para remoção e manutenção;

**Sistema** de ativação/desativação da bateria auxiliar com chave localizada no painel do motorista;

Quadro de inspeção e manutenção do sistema elétrico/eletrônico, posicionado em local único;

Deve possuir sistema de proteção de desarme automático e rearme manual;

Carregável pelo dispositivo externo tomada da rede elétrica externa, com carregador inteligente condicionado a bateria auxiliar, de no mínimo 15 Amperes;

Deve possuir codificação dos fios padrão ABNT; Todos os componentes do sistema elétrico e fiação devem ser facilmente acessíveis através de quadro de inspeção, para realizar verificações e manutenção. As chaves, dispositivos indicadores e controles devem estar localizados e instalados de maneira a facilitar a remoção e manutenção. Os encaixes exteriores das lâmpadas, chaves, dispositivos eletrônicos e peças fixas devem ser à prova de corrosão e de intempéries.

O sistema também deve estar preparado para que eventuais cargas elétricas superiores à sua capacidade não provoquem falhas no sistema.





**GRUPO GERADOR:** Gerador, a diesel, silenciado e cabinado para o uso em locais onde não houver a possibilidade de ligação na rede externa, com regulador automático de tensão, painel digital, potência nominal atendendo a carga elétrica dos principais equipamentos, tensão de saída 220 volts, acionamento no painel integrado, painel auxiliar instalado no interior na unidade e com acionamento remoto, escapamento flexível trançado em aço, acoplado a saída flexível original do gerador, estação encapsulada completa, com arrefecimento independente para não transferir o calor para o sistema de arrefecimento de veículo, sem necessidade de ventilação auxiliar, com vibração reduzida pela posição dos apoios, porta de serviço permitindo amplo acesso, pré aquecimento automático do combustível no próprio gerador sem necessidade de outros aquecedores.

Instalado no bagageiro inferior da carroceria.

#### **COMANDO ELÉTRICO:**

Desenvolvido para alimentação de equipamentos (internos) com 127 volts, alimentação externa através da concessionária na rede de baixa tensão, sendo: 127/220 volts - bifásico;

01 (um) comando elétrico composto por DPS (dispositivo de proteção contra surtos) e Dispositivo de proteção elétrica ao Usuário, proteção contra contatos indiretos por seccionamento automático da alimentação, assegurada por dispositivos a corrente diferencial residual e disjuntores bipolares térmicos contra curto-circuitos e sobrecargas de energia, contatos especiais de prata, que atenda à norma NBR NM 60868, tensão de trabalho 220/380V, frequência 60Hz, temperatura ambiente -20°C, +50°C, grau de proteção IP 20, IP em painel e fixação de encaixe perfil DIN 35 mm, tomada de sobrepôr IP 67, blindada à prova de d'água, para receber o cabo de conexão a rede pública, painel de Comando secundário (não estabilizado), composto por chave disjuntores de proteção, bipolar de entrada (geral), tipo blindados, curva e potência de acordo com a demanda de energia de cada tomada e dentro das normas ABNT, para o desligamento simultâneo, parcial ou total do comando; sistema de visualização de consumo, tensão e frequência, com referencia ao sistema das opções de entrada de energia;

**Cabos flexíveis** anti chamas dimensionados conforme especificações da ABNT 15465 e NBR 5410, instalações em todos os ambientes, embutidas e adequadas para cada ambiente.

Condutor flexível de fios de cobre eletrolítico, tempera mole, isolamento composto termoplástico polivinila PVC (105°C) com características especiais quanto a não propagação e auto extinção do fogo;

#### **SISTEMA DE ILUMINAÇÃO:**



**Interna:** Lâmpadas tubulares LED com 1,20 metros 20W, branca fria, em quantidade adequada à dimensão e aplicação de cada ambiente conforme norma ABNT NBR 5413;

**Iluminação de emergência:** Em cada ambiente no mínimo 01 luminária de led 24v 7,5w com 30 leds smd 5630 0,25w lente cristal;

**Externa:** 02 (dois) Reletores LED 20W bivolt IP66 (Resistente a água e poeira);

**Interruptores** de placa em termoplástico isolante, acabamento branco ou outra cor que harmonize com o revestimento, 10 A - 250 V; Tomadas de 220 volts, padrão NBR 14136 com identificador de tensão, placas em termoplástico isolante, módulos com bornes automáticos.

**Cabo de externo para conexão à rede pública de energia elétrica:** 01 (uma) Extensão para conexão elétrica: desenvolvida para conexão na rede da concessionária, confeccionada com cabo PP 04 (quatro) vias, isolamento em dupla camada de composto de PVC flexível com elevada resistência mecânica e flexibilidade, 50m de comprimento (podendo ser em duas partes), uma das extremidades com plug macho IP 67 blindado à prova de d'água e adaptador tipo garras para conexão no quadro elétrico externo;

Para redução do peso e facilitar a operação de armazenamento a extensão poderá ser fornecida em duas vias de 25m com acoplamento tipo steck e um adaptador tipo garras;

#### **SISTEMA HIDRÁULICO:**

Estrutura hidráulica desenvolvida para alimentação das torneiras e equipamentos, rede composta por bomba com acionamento semi-automático, tubos flexíveis monocamada (apropriados para suportar os esforços mecânicos da estrutura sem que ocorram trincas e vazamentos), conexões em PVC reforçado e abraçadeiras em aço carbono;

Cubas em inox com no mínimo 300mm de circunferência;

Torneiras para assepsia automáticas de mesa com temporizador;

01 (um) reservatório de água limpa confeccionado em polipropileno de alta densidade com capacidade mínima de 100 litros, nível digital, e na parte superior deverá possuir uma válvula metálica tipo esfera com  $\varnothing \frac{1}{2}$  " para abastecimento, e na parte inferior uma válvula metálica tipo esfera com  $\varnothing \frac{1}{2}$  " para drenagem;

01 (um) reservatório de água suja confeccionado em polipropileno de alta densidade com capacidade mínima de 100 litros, nível digital, na parte inferior deverá ser instalada uma válvula metálica tipo esfera com  $\varnothing \frac{3}{4}$  " para lavagem, e na parte inferior uma válvula metálica tipo esfera com  $\varnothing \frac{3}{4}$  " para drenagem;

Bomba automática hidráulica para água doce 2.9 GPM - 24V, com acionamento de liga e desliga automático para que não haja manutenção em quantidade necessária para pressurização de todo o sistema;





Ponto para abastecimento de água limpa: Com engate rápido; Mangueira em PVC reforçado com malha interna de fios de poliéster com  $\varnothing \frac{3}{4}$ " : 25 (vinte e cinco) metros de que deverá ser usado para abastecimento.

Ponto para descarte de água utilizada: Mangueira, em PVC reforçado com malha interna de fios de poliéster com  $\varnothing 1$ " : 10 (dez) metros que deverá ser utilizado para descarte;

## **SISTEMA DE CLIMATIZAÇÃO DOS AMBIENTES:**

Além de conter um sistema de ar condicionado para a cabine do motorista e área de transporte de equipe (original de fábrica ou instalado por empresa homologada pela fabricante), deverá conter um segundo sistema de ar condicionado para o compartimento traseiro, deverá possuir a capacidade necessária para fornecer e manter o ar limpo no nível especificado de temperatura interna e o projeto deve atender a NBR 5858 e/ou demais normas aplicáveis;

O sistema deve ter a capacidade de manter a temperatura interna a 20 graus Celsius quando a temperatura externa estiver a 40° Celsius com as portas fechadas;

Aparelho de ar condicionado de teto tipo RV 'recreation vehicles', próprio para unidade móvel, sem dutos de refrigeração, para funcionamento com veículo parado e motor desligado usando energia elétrica externa 220/380 volts e gerador, chicote elétrico e rede independente e com conectores selados;

É vetado à instalação de ar condicionado residencial tipo split ou cassete.

Capacidade de refrigeração mínima nominal de 12.000 BTUs cada equipamentos, com controle sem fio aparente. Compressor rotativo. Montagem de scroll moldado que elimina as turbulências de ar que inibem o fluxo de ar, sem fugas de ar.

Cobertura em polímero AES resistente a raios UV, com design aerodinâmico.

Bandeja base pintada com pó com proteção contra corrosão, estrutura em aço industrial.

Controle remoto sem fio. Força elétrica 220V, 60 Hz. Aproximadamente 3.500 watts.

Consumo de Energia 300 Ma max. Fluxo de ar (CFM), em alta velocidade, 325I/min.

O sistema de ar condicionado deve possuir manta filtrante antiviral e antibacteriana para eliminação de microorganismos em contato com o filtro; Deverá ser apresentado com a entrega da unidade os testes de Eficácia Antiviral comprovada pela norma internacional ISSO 18184 adaptada aos modelos virais e Eficácia Antibacteriana comprovada pela norma internacional JIS L 1902; No ato da entrega da unidade deverá ser apresentado NF do fornecedor do material e no mínimo 01 conjunto de reposição para todas as mantas;



O1 (um) - Cortina de Ar instalada acima da porta de entrada do salão; Deve possuir controle remoto; vazão de Ar Unidade Interna (máxima) [m<sup>3</sup>/min]: 25.33; Nível de Ruído Máximo

Interno (dB(A)): 57 dB; 220v monofásico;

### **TECNOLOGIA DE DESCONTAMINAÇÃO ATIVA DO AR CONTRA MICRORGANISMOS:**

Para promover a segurança biológica da unidade contra microorganismos como bactérias e vírus (Inclusive Covid-19) deverá ser previsto sistema de descontaminação ativa do ar para promover a desinfecção do Ar e Superfícies, sendo considerado para todos os ambientes, deverá prover descontaminação do ar através de oxidação induzida por uma luz ultravioleta no espectro UV-C a uma frequência de 254 nanômetros em uma superfície alveolar impregnada de metais como o dióxido de titânio, prata e cobre, além de uma cobertura hidrofílica. Os oxidantes gerados nesse processo devem ser radicais hidroxilas, radicais hidroperóxidos, íons superóxidos e peróxido de hidrogênio no estado gasoso. A concentração desse composto gasoso, principalmente do gás peróxido de hidrogênio, não deve exceder 0,2 PPM. (Limite tolerado para promover a desinfecção do ambiente sem causar danos a saúde humana) Durabilidade mínima de 17.000 horas de uso ininterruptos. Elétrica: 120-220 V; corrente 0,38A @ 120V; potência max: 45 Watts. Temperatura de operação: -5°C até 55°C. Cobertura: até 50 m<sup>2</sup> cada unidade

A licitante deverá apresentar a marca e modelo, encartes técnicos do fornecedor do sistema ofertado, incluindo imagens, descrição, características, especificações técnicas que demonstrem, de forma clara, a compatibilidade do produto;

Apresentar estudo de validação de eficiência de órgãos oficiais nacionais;

Apresentar Relatório de ensaio do IPT (Instituto de Pesquisas Tecnológicas)

comprovando redução de microrganismos atingindo no mínimo 80% de redução em 24 horas de funcionamento;

Documentos estes que deverão ser apresentados sob pena de desclassificação, juntamente com os documentos de Habilitação técnica e proposta comercial, comprovando vínculo entre o licitante, empresa adaptadora e fornecedor, com rastreabilidade para o processo;

### **SISTEMA DE REVESTIMENTO INTERNO:**

Composto de estrutura da carroceria e reforços, isolamento térmico e revestimentos. Paredes, teto e divisórias, deverão ser revestidas de painéis de alumínio composto (ACM) com 3mm de espessura, com resina a base de Fluoreto de Polivinilideno (PVDF) sobre alumínio de alta resistência e núcleo de polietileno de baixa densidade / núcleo mineral não combustível.



Material com propriedades autolimpantes, lavável e resistente aos processos de limpeza e desinfecção comuns as superfícies hospitalares, com características Retardantes a chama, deverá possuir classificação II-A de acordo com as especificações e normas do Corpo de Bombeiros, por meio da Instrução Técnica Nº 10/2011 - Controle de Materiais de Acabamentos e de Revestimentos (CMAR); Resistência a ácidos: 5% de HCl por 240 horas;

Resistência a alcalinos: 5% de NaOH por 240 horas; Resistência a óleo: 20% de óleo de máquina por 240 horas; Paredes (divisórias) estruturadas através de tubos de alumínio 30 x 20mm com paredes de 2mm de espessura revestidos em ACM; Forma da superfície deverá promover o melhor aproveitamento do espaço interno, em conformação com os ângulos, curvas e envolvendo todas as colunas e partes estruturais;

Painéis Deverão possuir resistência química, baixo índice de absorção de água, estabilidade dimensional e apresentar alta resistência à abrasão. Na Cor branca;

As arestas, junções internas, deverão ser construídas de forma que evite formações pontiagudas, a fim de aumentar a segurança e favorecer a limpeza local.

O interior deverá estar isento de cantos vivos, todas as bordas devem ser arredondadas e/ou chanfradas. Tudo que constituir obstrução à cabeça e que possa ser perigoso a pessoas, deverá ser evitado. Os painéis deverão ser instalados de maneira que não ocorra flexão, deflexão, empenamento ou vibração;

Sob o revestimento deverá ser previsto Isolamento Térmico/Acústico com a finalidade de reduzir o impacto da temperatura externa para dentro da unidade móvel, o isolamento térmico deverá ser aplicado através de isolante de P.U. (Poliuretano) em placas com no mínimo 30 mm de espessura e no mínimo 36 kgm<sup>3</sup> de densidade, instaladas no teto, laterais (exceto janelas), traseira, entre a chapa externa e o revestimento interno;

Placas fixadas com fitas adesivas dupla face de alta resistência solvente, colagem permanente, compensa dilatação térmica das partes integradas e alta performance mecânica;

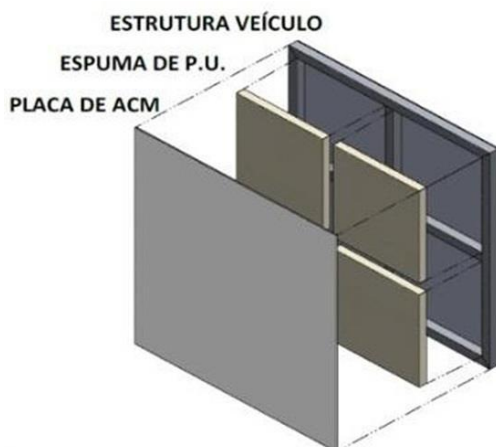

**ASSOALHO:** Compensado naval de no mínimo 14mm revestido em Passadeira vinilica:

**Compensado Naval:** especificação Técnica: Lâminas de madeira selecionadas, sobrepostas em sentido alternado, uma a uma em número ímpar, com capas no mesmo sentido;

Capa (lâminas externas) e miolo (lâminas internas) de Pinus reflorestado; Coladas entre si com resina fenólica WBP certificação ISO 9001, resistente a água: LD 380 g/m<sup>2</sup> e com teor mínimo de sólidos em 35 pontos percentuais; Prensadas a uma temperatura média de 135°C e à pressão específica de 15 kg/cm<sup>2</sup>.

**Passadeira Vinilica:** especificação Técnica: Material de alta performance, com no mínimo 1,6mm, semiflexível, mantas vinílicas reforçadas com quartzo, composição marmorizada homogênea, em toda sua espessura, garante cor e padrão durante toda vida do produto. A superfície de uso recebe tratamento de fabricação com três camadas de emulsão metalizada de alta qualidade deixando um suave brilho sobre a superfície lisa - que torna a manutenção mais fácil e barata. A superfície inferior tem uma fina textura áspera para propiciar melhor aderência ao contrapiso

## **SISTEMA DE INFRAESTRUTURA DE TRANSMISSÃO DE DADOS (INTERNET) E REDE.**

### **01 (um) - Roteador com as características a seguir:**

Protocolos: 802.11ax/ac/n/a 2 x 2 & 802.11ax/n/b/g 2 x 2, MU-MIMO

Velocidade máxima na rede Wireless até 2976 Mbps Frequência 2.4 GHz: 574 Mbps

Frequência 5 GHz: 2402 Mbps

Segurança: TrustZone Security, Algoritmos à prova de força bruta, WPA3, Firewall, DMZ, PAP / CHAP, DMZ / proteção a ataque em DoS.

Conectividade:

01 Porta padrão ethernet RJ-45 10/100/1000 Mbps POE MDX/MDIX - WAN

04 ou mais portas padrão ethernet RJ-45 10/100/1000 Mbps POE MDX/MDIX - LAN

Alimentação:

01 Entrada de alimentação 12V DC

Demais características:

Anatel - Numero de Registro;

Indicador Power - Alimentação;

Indicador CPU - Funcionamento do aparelho;

Indicador WLAN - Funcionamento da rede sem fio;

Indicador WAN - Funcionamento da porta WAN;





04 ou mais Indicadores LAN - Funcionamento das portas LAN;

## 01 (uma) Antena (Recepção do sinal da operadora)

Para conexão de Internet de longo alcance 2G/3G/4G/5G com antena direcional de alto ganho integrada;

Desbloqueado para aceitar Chip (micro) das operadoras;

Velocidade de download de 70 Mbps; ou superior.

Conexão Ethernet RJ45 para Roteador WiFi;

Alimentação 12 VDC;

Tecnologia de Bandas de frequência:

5G: 600 e 700 MHz, 26 e 28 Ghz e 38 e 42 GHz.

4G: 700, 850, 900, 1700, 1800, 1900, 2100 e 2600 MHz

3G: 850, 900, 1900 e 2100 MHz

2G: 850, 900, 1800 e 1900 MHz

Produto protegido contra raios UV e entrada de água e poeira.

## Tomadas RJ45

Modelo 4x2 (na quantidade de pontos necessários a conexão dos equipamentos especificados em projeto)

## AMBIENTES INTERNOS:

Todos os mobiliários deverão ser confeccionados em chapas de compensado laminado Naval, material resistente a ação de água e fungos, dimensionados para resistir aos esforços exigidos no deslocamento e uso, com espessura nas partes estruturais de no mínimo 30mm e nas demais partes com no mínimo 15mm. Design limpo com cantos arredondados e revestimento interno e externo em laminado de alta pressão (material sanitário, liso e de fácil limpeza), ferragens (dobradiças, corrediças, articuladores.) em aço com tratamento anti-ferrugem de alta durabilidade e resistência;

Todo Mobiliário terá travas para evitar a abertura durante o deslocamento da unidade

## Estrutura interna do salão de atendimento.

Deverá ser instalado 05 postos de atendimento com separação entre cada atendimento com divisórias de policarbonato;

01 (um) Gabinete conjugado do piso ao teto com portas na parte inferior, nicho para impressora multifuncional com prateleira superior e módulo com porta basculante próximo ao teto, deverá ser utilizado para guarda de materiais de escritório, medidas aproximadas de L x P x A : 800 x 500 x 1850mm;

05 (cinco) mesas de atendimento com 780mm x 550mm (aproximadamente) com cantos arredondados, com base de sustentação em tubo de aço inox, com tomadas na área superior para conexão de notebook e carregamento de celular;



5 (cinco) armários aéreos com porta basculante, com articulador metálico de alta resistência mecânica (dispensando a utilização de pistões a gás), instalados sobre cada uma das mesas de atendimento, deverá ser instalada no tamponamento inferior iluminação em led linear em perfil de alumínio extrudado com tampa em polietileno; Deverão possuir chave para fechamento, as chaves deverão possuir o mesmo segredo; 01 (um) Gabinete conjugado para copa com pia e espaço para Microondas, Cafeteira, Purificador de água refrigerado e nicho para frigobar, também deverá possuir portas e gavetas para armazenamento de insumos;

05 (cinco) Cadeiras com rodízios; com espaldar médio, com rodízios, com encosto estruturado em quadro de aço carbono tubular revestido em tela flexível à base de poliéster de cor preta. Assento estruturado em compensado multilaminado e estofado em espuma flexível de poliuretano injetada moldada, de alta resiliência e alta densidade, isenta de CFC. Deve possuir mecanismo de reclinção oscilante de assento e encosto com parada na posição laboral, ajuste manual de tensão, pistão a gás para ajuste de altura do assento, acabamento cromado da coluna e base cinco patas arcadas em aço carbono cromado com acabamentos injetados em polipropileno e rodízios de duplo giro injetados em poliamida com pistas em PU. Largura do assento de no mínimo 470mm e profundidade de 460mm, largura mínima do encosto de 445mm e altura de 500mm. Garantia do fabricante contra defeitos de fabricação de no mínimo 3 anos nas estruturas metálicas com função de sustentação. Deve atender a norma ABNT NBR 13962 : 2018 Relatórios de ensaios de dimensional, segurança, usabilidade, estabilidade, resistência e durabilidade de cadeiras de escritório.

A licitante deverá apresentar a marca e modelo do material ofertado e anexar aos documentos de habilitação técnica, encartes técnicos, incluindo imagens, descrição, características, especificações técnicas que demonstrem, de forma clara, a compatibilidade do produto e certificado de garantia.

05 (cinco) Cadeiras de base fixa com espaldar médio, com encosto estruturado em quadro de aço carbono tubular revestido em tela flexível à base de poliéster de cor preta. Assento estruturado em compensado multilaminado e estofado em espuma flexível de poliuretano injetada moldada, de alta resiliência e alta densidade, isenta de CFC. De base fixa deve possuir estrutura em "S", com assento em balanço, fabricada em tubo de aço carbono e sapatas envolventes injetadas em polipropileno, 100% reciclável. Acabamento cromado da coluna e base cinco patas arcadas em aço carbono cromado com acabamentos injetados em polipropileno e rodízios de duplo giro injetados em poliamida com pistas em PU. Largura do assento de no mínimo 480mm e profundidade de 465mm, largura mínima do encosto de 445mm e altura de 450mm. Garantia do fabricante contra defeitos de fabricação de no mínimo 03 anos nas estruturas



metálicas com função de sustentação; Deve atender a norma ABNT NBR 13962 : 2018 Relatórios de ensaios de dimensional, segurança, usabilidade, estabilidade, resistência e durabilidade de cadeiras de escritório.

A licitante deverá apresentar a marca e modelo do material ofertado e anexar aos documentos de habilitação técnica, encartes técnicos, incluindo imagens, descrição, características, especificações técnicas que demonstrem, de forma clara, a compatibilidade do produto e certificado de garantia.

05 (cinco) Divisores de Policarbonato: deverão ser instalados no tampo de cada mesa de atendimento 01 Divisor Transparente feito em Policarbonato com suporte inferior; com medidas 500 X 750 mm (aproximadamente).

04 (quatro): Extintor de incêndio de 4Kgs + suporte metálico: No salão de atendimento deverá haver extintor de incêndio padrão ABC com no mínimo 4kg com suporte metálico; 01 (um) Frigobar com capacidade mínima de 76 litros: Com capacidade mínima de 76 litros de armazenagem, na cor branca, 220 volts, gaveta transparente, porta reversível, prateleiras modulares e prateleiras na porta.

01 (uma) Smart TV 32": HD com receptor digital, 2 entradas HDMI 1 entrada USB - **para a área interna:** Tela 32" HD - Resolução 1366x768; WideScreen 16:9; Frequência 60Hz Motion Rate; HDR; Recursos TV: Receptor DTV integrado; Recursos SMART TV com reconhecimento de Voz; Potência de Som: 2 x 5 W; 01 porta LAN (Ethernet); 02 entradas HDMI; 01 entrada USB; 01 entrada Vídeo Componente/Composyo (Y/Vídeo Pr/Pb); 01 entrada de Áudio Estéreo/Mono; 01 Entrada ANT/CABLE; Wi-Fi integrado; Bluetooth.

01 (uma) Smart TV 40": HD com receptor digital, 2 entradas HDMI 1 entrada USB - **para a área externa:** Deverá ser previsto suporte externo e ponto de alimentação 220v; Tela 40" HD - Resolução 1366x768; WideScreen 16:9; Frequência 60Hz Motion Rate; HDR; Recursos TV:

Receptor DTV integrado; Recursos SMART TV com reconhecimento de Voz; Potência de Som: 2 x 5 W; 01 porta LAN (Ethernet); 02 entradas HDMI; 01 entrada USB; 01 entrada Vídeo Componente/Composyo (Y/Vídeo Pr/Pb); 01 entrada de Áudio Estéreo/Mono; 01 Entrada ANT/CABLE; Wi-Fi integrado; Bluetooth.

01 (um) Micro ondas 32 ls: Alojado na bancada traseira com frente espelhada, painel Integrado e Display Função tira odor Consumo (kWh) 1.4 kWh Potência (W) 900W Tensão: 220v.

01 (uma) Cafeteira 220 V: alojada na bancada traseira na cor pr e t a Material: inox. Número de xícaras: de 04 a 20. Tipo de café: pó. Jarra: térmica de inox. Desligamento automático. Alimentação: 220 Volts. Potência: 1000 Watts.



Bebedouro elétrico de mesa,Refrigeração: Água Natural e Gelada;Com proteção Antibactérias;Com refil de tecnologia e filtragem classe A; Alimentação: 220 Volts.

08 (oito) cadeiras dobráveis com assento e encosto acolchoado, com encosto reclinável, assento e encosto anatômicos, feitos em madeira compensada de 10mm, estofada com espuma de alta densidade (D-33 assento e D-28 encosto) com revestimento em tecido. Estrutura com proteção antiferruginosa, confeccionada em tubo de aço carbono  $\frac{3}{4}$ " (19mm) com paredes de 1,2mm, pintura epóxi-pó cromado. Deve possuir ponteiros plásticos nos pés.Faixa de peso suportado: 100 a 120kg.Dimensões mínimas: Aberta: Largura de 43,5cm, profundidade de 54cm e altura de 80cmFechada: Largura de 43,5cm, profundidade de 7,5cm e altura de 91cm.

Todas as instalações devem seguir os requisitos recomendados pelos fabricantes dos equipamentos e os padrões e/ou normas técnicas vigentes, a fim de não prejudicar a garantia original dos equipamentos. O projeto de instalação final deverá ser previamente validado pelo fabricante dos equipamentos, prevendo sistema de fixação, dimensionamento elétrico e plano de transporte de peças e equipamentos transportados sem fixação permanente (soltos na operação) dentro da unidade.

#### Quadro resumo dos equipamentos e mobiliários:

Item	Qt.	DESCRIÇÃO
01	05	Cadeiras com rodízios;
02	05	Cadeiras de base fixa;
03	05	Divisores de Policarbonato
04	01	Extintor de incêndio de 4Kgs + suporte metálico;
05	01	Frigobar com capacidade mínima de 76 litros;
06	01	TV 32 " : HD com conversor digital 2 entradas HDMI 1 entrada USB - área interna;
07	01	TV 40 " : HD com conversor digital 2 entradas HDMI 1 entrada USB - área externa
08	01	Micro ondas 32 ls : alojado na bancada traseira;
09	01	Cafeteira 220 V : alojada na bancada traseira;
10	01	Purificador de água refrigerado;
11	08	Cadeiras dobráveis com assento e encosto acolchoado

#### TOLDOS:

Deverá possuir 02 (dois) toldos instalados na lateral direita, do tipo Box com acionamento manual;

Lona em cor a ser definida pela contratante, de tecido de poliéster de alta tenacidade, que confere maior resistência mecânica, e revestida com filme de PVC flexível totalmente impermeável, com aditivo antioxidante (reduz o efeito de oxidação, dando maior durabilidade à lona), aditivo contra raios ultravioleta (reduz a ação dos raios ultra





violeta, retardando o desbotamento das cores ao longo do tempo) e aditivo de proteção a ação de fungos (Inibe a formação de bolores e proliferação de fungos). Lona impermeabilizada e vedada com Selante elástico, monocomponente, de baixo módulo, que cura com a umidade do ar, à base de poliuretano de cor branca. (Sendo adequado para juntas de movimentação e de conexão em aplicações internas ou externas).

Estrutura com braços retráteis, barra frontal com acoplamento total para proteção da lona e braços articulados, (não deverá ficar aparente a lona de cobertura quando o toldo estiver com sua estrutura recolhida, os braços ficam guardados dentro de uma caixa de alumínio, parte integrante do toldo.) peças metálicas e carenagem com pintura eletrostática na cor branca, manivela com aste para abertura e fechamento. Com no mínimo 2.500 mm de avanço.

O toldo deverá ser robusto o suficiente para suportar rajadas de ventos de 29-39km/h, projetados de tal forma que atendam aos requisitos da classe de resistência ao vento, especificados na identificação de conformidade CE (declaração de conformidade: requisito EM 13561:2004 e testado para uso em área externa. Resistência ao vento: classe 2).

A licitante deverá apresentar a marca e o modelo do material ofertado e anexar aos documentos de habilitação técnica, encartes técnicos, incluindo imagens, descrição, características, especificações técnicas que demonstrem, de forma clara, a compatibilidade do produto com (declaração de conformidade: requisito EN 13561:2004 e testado para uso em área externa. Resistência ao vento: classe 2).

#### **IDENTIFICAÇÃO VISUAL:**

Deverá fazer parte do escopo de fornecimento, a execução da identificação visual (plotagem) de toda a área externa da carroceria para a Unidade Móvel. A contratante enviará as informações no momento oportuno.

#### **Especificação técnica mínima do Grafismo:**

Envelopamento parcial, sendo no capô, laterais, traseira do veículo e retrovisores, deverá ser fornecido para aprovação o projeto de pintura e grafismo de acordo com o modelo de referência fornecido pelo CONTRATANTE; deverá ser indicada a tonalidade de cores CMYK e medidas dos logotipos e textos do grafismo com as seguintes especificações:

**Carroceria:** Impressão Digital 4 Cores em Película Oracal ORAJET 3651 ou 3M Scotchal D5000, ou superior, para aplicação de longa duração em superfícies de elevado grau de curvaturas. Garantia mínima: 2 anos em uso externo contínuo.

**Procedimentos para aplicação das Películas Adesivas:** impressão digital em 4 Cores; Aplicação de adesivo laminação de proteção após a impressão;



Tecnologia para transformação: recorte eletrônico; Aplicação: manual, seguindo as instruções fornecidas pelo fabricante; Recortes em todas as regiões de baixo relevo; Ausência de bolhas, ressaltos e cantos vivos; Não aplicação das películas em regiões de borrachas; Uso de soprador térmico em toda a película durante sua aplicação; Limpeza da superfície com água e detergente, seguido de desengraxante comercial; Superfície para aplicação (pintura dos veículos) em perfeitas condições de ancoragem da tinta/verniz ao metal; a aplicação deverá ser feita em local coberto e limpo (sem poeira).

No ato da vistoria deverá ser apresentado os boletins técnicos do material utilizado e relatório de aplicação com registro fotográfico das embalagens e etiquetas do material utilizado, em caso de reprovação da aplicação a licitante arcará com os custos de deslocamento de equipe e material para nova aplicação, não serão aceitas reaplicações locais ou sobreposições de adesivos, ocorrendo reprovação, todo o material deverá ser substituído.

O presente documento segue assinado pelo servidor Elaborador, pela autoridade Requisitante e pela autoridade responsável pela Aprovação da conveniência e oportunidade, com fulcro no art. 9º, inciso II, do Decreto nº 5.450/2005 e art. 15 da IN nº 02/2008-SLTI/MPOG, cujos fundamentos passam a integrar a presente decisão por força do art. 50, § 1º, da Lei nº 9.784/1999.

#### **DO EMPLACAMENTO:**

O veículo deverá ser devidamente licenciado e emplacado no DETRAN do Estado do Rio de Janeiro, observado o disposto pela legislação pertinente, devendo ainda serem entregues todos os documentos pertinentes a sua legalização (DUT, CRLV, etc.).

**Preço Unitário:** R\$ 2.155.000,00

**Preço Total:** R\$ 4.310.000,00

### **ITEM 02 - 02 (DUAS) UNIDADES - MICRO ÔNIBUS CHASSI MARCA VW-MAN, MODELO 9.180, COM CARROCERIA MASCARELLO GRAN MICRO S3 - UNIDADE MÓVEL DE ATENDIMENTO - CONFORME DESCRITO ABAIXO:**

#### **CHASSIS:**

**Motorização:** motor movido a diesel atendendo no mínimo norma de emissões PROCONVE P7 / EURO V; Motor Turbo e Intercooler com 04 cilindros em linha, com potência mínima de 156CV.

**Sistema elétrico:** sistema com tensão nominal 24v; Bateria 12V/100Ah (02 unidades); alternador mínimo de 80 A - 28 V.



**Transmissão:** tipo mecânica, com o mínimo de marchas 5 à frente (sincronizadas), 1 à ré; Tração 4x2.

**Embreagem:** tipo monodisco a seco; diâmetro mínimo de 325(mm).

**Eixos:** eixo dianteiro com viga "I" em aço forjado; eixo traseiro rígido em aço estampado com diferencial; eixo de tração no mínimo 4,10:1;

**Pneus:** no mínimo 215/75R 17,5.

**Direção:** hidráulica, elétrica ou eletrohidráulica, original de fábrica.

**Rodas:** aros das rodas mínimo de 6.0" x 17.5"/Pneus 215/75R17,5.

**Freios:** freio de serviço A ar, "S" came, tambor nas rodas dianteiras e traseiras, com sistema ABS; freio de estacionamento câmara de molas acumuladoras; freio motor: válvula borboleta no escapamento.

**Capacidade de Abastecimento:** tanque de combustível no mínimo 145 litros; reservatório de ureia (arla 32) no mínimo 16 litros.

**Dimensões do chassi:** entre eixos no mínimo 4.500mm;

**Pesos e capacidades:** PBT- Peso Bruto Total no mínimo 9.150 kg.

#### **CORPO DA CARROCERIA:**

**Dimensões da Carroceria:** comprimento total encaroçado mínimo de 9100 (mm);

**Pintura:** original de fábrica, na cor branca;

**Altura externa mínima:** de 2900 (mm);

**Largura externa mínima:** de 2380 (mm);

**Lotação mínima:** da cabine do motorista: 01 motorista, 01 passageiro.

**Órgão de aprovação:** CONTRAN RESOLUÇÃO 445/15320 007/2018.

#### **Portas de acesso, espelhos e retrovisores:**

Acessível com plataforma elevatória para cadeirante conforme resolução do CONTRAN;

Portaria 151/269 INMETRO a partir de 07/18;

Porta de acesso à Unidade Móvel somente na dianteira, modelo urbana de duas folhas, com largura mínima de 1000(mm);

Elevador com acessibilidade para cadeirante (caso não seja de série deverá ser instalado);

Espelhos retrovisores situados no lado esquerdo e direito;

Para-brisa bipartido com limpador elétrico;

#### **ITENS DE SEGURANÇA:**

Cinto de segurança de 03 pontos para o motorista e ajudante na cabine;

Mecanismo de estepe com aro e pneu;

Válvula de alívio junto a porta;

Instalação de alarme sonoro para marcha ré;

Um extintor de incêndio tipo ABC 6Kg na cabine do motorista;

Três janelas de emergência do lado direito e três do lado esquerdo com martelo;



Todos os equipamentos exigidos pelo CONTRAN, bem como os de série não especificados;

## **SISTEMA DE ILUMINAÇÃO E SOM:**

Iluminação externa conforme padrão Brasil;

Instalação de break-light na traseira;

Farol auxiliar de neblina;

Acionamento de farol de neblina conjugado com a ignição (via D+);

Itinerário eletrônico integrado ao painel base com leds na cor branca; Sanefa no parabrisa do lado esquerdo.

**Rádio AM e FM** na cabine do motorista e Kit multimídia.

**Antena para rádio:** Externa;

**Posição central elétrica:** Atrás da roda dianteira.

## **CABINE DO MOTORISTA:**

Ar condicionado frontal na cabine do motorista, com acionamento no botão no painel com veículo em funcionamento "ligado";

Cabine com divisória e porta de acesso interna;

Poltronas com cinto de segurança de 03 pontos para o motorista e ajudante;

Janelas coladas com vidro fumê.

## **INFRAESTRUTURA INTERNA:**

Deverá ser desenvolvida para transporte de equipe e atendimento itinerante, com ambiente climatizado. O Equipamento deverá ser projetado para proporcionar um atendimento com máxima segurança biológica no ambiente interno. Deverá ser desenvolvida para transporte de equipe e atendimento itinerante, com ambiente climatizado. O Equipamento deverá ser projetado para proporcionar um atendimento com máxima segurança biológica no ambiente interno conforme estabelecido no termo de referência.

## **INFRAESTRUTURA ELÉTRICA:**

Toda a estrutura elétrica deverá ser desenvolvida para alimentação de equipamentos (internos) com 127 volts, alimentação externa através da concessionária na rede de baixa tensão, sendo: 127/220volts - bifásico.

**Comando Elétrico:** 01 (um) comando elétrico composto por DPS (dispositivo de proteção contra surtos) e Dispositivo de proteção elétrica ao Usuário, proteção contra contatos indiretos por seccionamento automático da alimentação, assegurada por dispositivos a corrente diferencial-residual e disjuntores bipolares térmicos contra curto-circuitos e sobrecargas de energia, contatos especiais de prata, que atenda à norma NBR NM 60868, tensão de trabalho 127/220V, frequência 60Hz, temperatura ambiente -20°C, +50°C, grau de proteção IP 20, IP em painel e fixação de encaixe perfil DIN 35 mm, tomada de sobrepor IP 67, blindada à prova de d'água, para receber o cabo de conexão a rede pública,





painel de Comando secundário (não estabilizado), composto por chave disjuntores de proteção, bipolar de entrada (geral), tipo blindados, curva e potência de acordo com a demanda de energia de cada tomada e dentro das normas ABNT, para o desligamento simultâneo, parcial ou total do comando; sistema de visualização de consumo, tensão e frequência, com referencia ao sistema das opções de entrada de energia.

**Cabos flexíveis:** anti chamas dimensionados conforme especificações da ABNT 15465 e NBR 5410, instalações em todos os ambientes, embutidas e adequadas para cada ambiente. Condutor flexível de fios de cobre eletrolítico, tempera mole, isolamento composto termoplástico polivinila PVC (105°C) com características especiais quanto a não propagação e auto extinção do fogo.

**Cabo de externo para conexão à rede pública de energia elétrica :** 01 (uma) extensão para conexão elétrica: desenvolvida para conexão na rede da concessionária, confeccionada com cabo PP 04 (quatro) vias, isolamento em dupla camada de composto de PVC flexível com elevada resistência mecânica e flexibilidade, 40m de comprimento (podendo ser em duas partes), uma das extremidades com plug macho IP 67 blindado à prova de d'água e adaptador tipo garras para conexão no quadro elétrico externo.

#### **Sistema de Iluminação:**

**Interna:** lampadas tubulares LED 1,20 Metro 20W, branca fria; em quantidade adequada à dimensão e aplicação de cada ambiente conforme norma ABNT NBR 5413;

**Externa:** 02 (dois) Refletores LED 20W bivolt IP66 (Resistente a água e poeira);

**Iluminação de emergência:** Em cada ambiente no mínimo 01 luminaria de led 24v7,5w;

**Interruptores:** de placa em termoplástico isolante, acabamento branco ou outra cor que harmonize com o revestimento, 10 A - 250 V;

**Tomadas:** de 220 volts, padrão NBR 14136 com identificador de tensão, placas em termoplástico isolante, módulos com bornes automáticos.

#### **INFRAESTRUTURA ELÉTRICA AUXILIAR (NOBREAK):**

Estabilizador microprocessador tipo nobreak com entrada bivolt automático, que atenda à norma NBR 14373:2006, com: LED bicolor no painel frontal; chave liga/desliga embutida, fusível rearmável móvel; ao menos quatro tomadas elétricas de saída no padrão NBR 14136; entrada auxiliar para baterias e para rede estabilizada; autonomia para atender a demanda dos equipamentos de monitoramento, informática e telefonia através de baterias internas. Bateria auxiliar para autonomia do Nobreak: bateria de 100 amperes (mínimo) de ciclo profundo devidamente instaladas e fixadas em suporte metálico, provido de bandeja inferior, que possibilita a fixação e o não deslocamento lateral ou frontal das baterias auxiliares, cabos de transmissão de corrente dentro da norma ABNT 14197.

Autonomia: No mínimo 1 hora para os Roteadores e computadores. O sistema



também deve estar preparado para que eventuais cargas elétricas superiores à sua capacidade não provoquem falhas no sistema.

## **SISTEMA DE CLIMATIZAÇÃO DOS AMBIENTES:**

Além de conter um sistema de ar condicionado para a cabine do motorista e área de transporte de equipe (original de fábrica ou instalado por empresa homologada pela fabricante), deverá conter um segundo sistema de ar condicionado para o compartimento traseiro, deverá possuir a capacidade necessária para fornecer e manter o ar limpo no nível especificado de temperatura interna e o projeto deve atender a NBR 5858 e/ou demais normas aplicáveis;

O sistema deve ter a capacidade de manter a temperatura interna a 20 graus Celsius quando a temperatura externa estiver a cima desta marca com as portas fechadas;

Aparelho de ar condicionado de teto tipo RV 'recreation vehicles', próprio para unidade móvel, sem dutos de refrigeração, para funcionamento com veículo parado e motor desligado usando energia elétrica externa 220/380 volts e gerador, chicote elétrico e rede independente e com conectores selados; sendo vetado à instalação de ar condicionado residencial tipo split ou cassete.

Capacidade de refrigeração mínima nominal de 12.000 BTUs cada. Compressor rotativo. Montagem de scroll moldado que elimina as turbulências de ar que inibem o fluxo de ar, sem fugas de ar. Cobertura em polímero AES resistente a raios UV, com design aerodinâmico.

Bandeja base pintada com pó com proteção contra corrosão, estrutura em aço industrial. Controle remoto sem fio. Força elétrica 120V, 60 Hz. Aproximadamente 3.500 watts.

Consumo de Energia 300 Ma max. Fluxo de ar (CFM), em alta velocidade, 325I/min.

Deverá possuir manta filtrante antiviral atendendo a ISO 18184 e antibacteriana conforme norma internacional JIS L 1902.

01 (um) - Cortina de Ar instalada acima da porta de entrada do salão ; Deve possuir controle remoto; vazão de Ar Unidade Interna (máxima) [m<sup>3</sup>/min]: 25.33; Nível de Ruído Máximo Interno (dB(A)): 57 dB; 220v monofásico.

## **TECNOLOGIA DE DESCONTAMINAÇÃO ATIVA DO AR CONTRA MICRORGANISMOS:**

Deverá promover a segurança biológica da unidade contra microorganismos como bactérias e vírus (Inclusive Covid-19) deverá ser previsto sistema de descontaminação ativa do ar para promover a desinfecção do Ar e Superfícies, sendo considerado para todos os ambientes, deverá prover descontaminação do ar através de oxidação induzida por uma luz ultravioleta no espectro UV-C a uma frequência de 254 nanômetros em uma superfície alveolar impregnada de



metais como o dióxido de titânio, prata e cobre, além de uma cobertura hidrofílica. Os oxidantes gerados nesse processo devem ser radicais hidroxilas, radicais hidropéroxidos, íons superóxidos e peróxido de hidrogênio no estado gasoso. A concentração desse composto gasoso, principalmente do gás peróxido de hidrogênio, não deve exceder 0,2 PPM. (Limite tolerado para promover a desinfecção do ambiente sem causar danos a saúde humana). Durabilidade mínima de 17.000 horas de uso ininterruptos. Elétrica: 120-220 V; corrente 0,38A @ 120V; potência max: 45 Watts. Temperatura de operação: -5°C até 55°C. Cobertura: até 50 m<sup>2</sup> cada unidade.

A licitante deverá apresentar a marca e modelo, encartes técnicos do fornecedor do sistema ofertado, incluindo imagens, descrição, características, especificações técnicas que demonstrem, de forma clara, a compatibilidade do produto;

Apresentar estudo de validação de eficiência de órgãos oficiais nacionais;

Apresentar Relatório de ensaio do IPT (Instituto de Pesquisas Tecnológicas) comprovando redução de microrganismos atingindo no mínimo 80% de redução em 24 horas de funcionamento;

Documentos estes que deverão ser apresentados sob pena de desclassificação, juntamente com os documentos de Habilitação Técnica e Proposta Comercial, comprovando vínculo entre o licitante, empresa adaptadora e fornecedor, com rastreabilidade para o processo.

#### **INFRAESTRUTURA DE TRANSMISSÃO DE DADOS (INTERNET) E REDE:**

Todos os pontos lógicos disponibilizados e ativos de rede deverão ser acomodados e/ou distribuídos em rack Rack 19" com Porta Frontal Acrílica e chave, específico e com dimensionamento suficiente para acomodar todos os equipamentos.

#### **COMPONENTES:**

**01 (um) Switch 16 portas Gigabit** padrão Ethernet 10/100/1000 Mbps com suporte para fixação em rack de 19".

**01 (um) Roteador Wireless com as seguintes características:**

a) Protocolos: 802.11ax/ac/n/a 2 x 2 & 802.11ax/n/b/g 2 x 2, MU-MIMO

b) velocidade máxima na rede Wireless até 2976Mbps

c) Frequência 2.4 GHz: 574 Mbps

d) Frequência 5 GHz: 2402 Mbps

1.16.2.3. Segurança: TrustZone Security, Algoritmos à prova de força bruta, WPA3, Firewall, DMZ, PAP / CHAP, DMZ / proteção a ataque em DoS.

1.16.2.5. Conectividade:

a) 01 Porta padrão ethernet RJ-45 10/100/1000 Mbps POE MDX/MDIX - WAN

c) 04 ou mais portas padrão ethernet RJ-45 10/100/1000 Mbps POE MDX/MDIX - LAN

Alimentação:



a) 01 Entrada de alimentação 12V DC

1.16.2.9. Demais características:

a) Anatel - Numero de Registro;

c) · Indicador Power - Alimentação;

e) · Indicador CPU - Funcionamento do aparelho;

g) · Indicador WLAN - Funcionamento da rede sem fio;

i) · Indicador WAN - Funcionamento da porta WAN;

k) · 04 ou mais Indicadores LAN - Funcionamento das portas LAN;

1.16.3. Indicador Power - Alimentação; 01 Indicador CPU - Funcionamento do aparelho; 01 Indicador WLAN - Funcionamento da rede sem fio; 01 Indicador WAN - Funcionamento da porta WAN; 04 Indicadores LAN - Funcionamento das portas LAN.

### **01 (uma) Antena (Recepção do sinal da operadora)**

Para conexão de Internet de longo alcance 2G/3G/4G/5G com antena direcional de alto ganho integrada;

Desbloqueado para aceitar Chip (micro) das operadoras;

Velocidade de download de 70 Mbps; ou superior.

Conexão Ethernet RJ45 para Roteador WiFi;

Alimentação 12 VDC;

Tecnologia de Bandas de frequência:

5G: 600 e 700 MHz, 26 e 28 Ghz e 38 e 42 GHz.

4G: 700, 850, 900, 1700, 1800, 1900, 2100 e 2600 MHz

3G: 850, 900, 1900 e 2100 MHz

2G: 850, 900, 1800 e 1900 MHz

Produto protegido contra raios UV e entrada de água e poeira.

**Tomadas RJ45:** modelo 4x2 (na quantidade de pontos necessários a conexão dos equipamentos especificados em projeto).

### **SISTEMA DE REVESTIMENTO INTERNO:**

Composto de estrutura da carroceria e reforços, isolamento térmico e revestimento conforme figura abaixo:



Paredes, teto e divisórias, deverão ser revestidas de painéis de alumínio composto (ACM) com 3mm de espessura, com resina a base de Fluoreto de Polivinilideno (PVDF) sobre





alumínio de alta resistência e núcleo de polietileno de baixa densidade / núcleo mineral não combustível.

Material com propriedades autolimpantes, lavável e resistente aos processos de limpeza e desinfecção comuns as superfícies hospitalares, com características retardantes a chama, deverá possuir classificação II-A de acordo com as especificações e normas do Corpo de Bombeiros, por meio da Instrução Técnica N° 10/2011 - Controle de Materiais de Acabamentos e de Revestimentos (CMAR); Resistência a ácidos: 5% de HCl por 240 horas; Resistência a alcalinos: 5% de NaOH por 240 horas; Resistência a óleo: 20% de óleo de máquina por 240 horas.

Paredes (divisórias) estruturadas através de tubos de alumínio 30 x 20 mm com paredes de 2mm de espessura revestidos em ACM; Forma da superfície deverá promover o melhor aproveitamento do espaço interno, em conformação com os ângulos, curvas e envolvendo todas as colunas e partes estruturais.

Painéis, na cor branca, deverão possuir resistência química, baixo índice de absorção de água, estabilidade dimensional e apresentar alta resistência à abrasão.

As arestas, junções internas, deverão ser construídas de forma que evite formações pontiagudas, a fim de aumentar a segurança e favorecer a limpeza local.

O interior deverá estar isento de cantos vivos, todas as bordas devem ser arredondadas e/ou chanfradas. Tudo que constituir obstrução à cabeça e que possa ser perigoso a pessoas, deverá ser evitado. Os painéis deverão ser instalados de maneira que não ocorra flexão, deflexão, empenamento ou vibração.

Sob o revestimento deverá ser previsto Isolamento Térmico/Acústico com a finalidade de reduzir o impacto da temperatura externa para dentro da unidade móvel, o isolamento térmico deverá ser aplicado através de isolante de P.U. (Poliuretano) em placas com no mínimo 30 mm de espessura e no mínimo 36 kgm<sup>3</sup> de densidade, instaladas no teto, laterais (exceto janelas), traseira, entre a chapa externa e o revestimento interno.

Placas fixadas com fitas adesivas dupla face de alta resistência solvente, colagem permanente, compensa dilatação térmica das partes integradas e alta performance mecânica.

#### **ASSOALHO:**

Compensado naval de no mínimo 14mm revestido em Passadeira vinilica:

**Compensado Naval:** especificação técnica: Lâminas de madeira selecionadas, sobrepostas em sentido alternado, uma a uma em número ímpar, com capas no mesmo sentido;

Capa (lâminas externas) e miolo (lâminas internas) de Pinus reflorestado; Coladas entre si com resina fenólica WBP certificação ISO 9001, resistente a água: LD 380 g/m<sup>2</sup> e com



teor mínimo de sólidos em 35 pontos percentuais; Prensadas a uma temperatura média de 135°C e à pressão específica de 15 kg/cm<sup>2</sup>.

**Passadeira Vinílica** : especificação técnica: Material de alta performance, com no mínimo 1,6mm, semiflexível, mantas vinílicas reforçadas com quartzo, composição marmorizada homogênea, em toda sua espessura, garante cor e padrão durante toda vida do produto. A superfície de uso deverá possuir tratamento de fabricação com três camadas de emulsão metalizada de alta qualidade deixando um suave brilho sobre a superfície lisa facilitando a manutenção. A superfície inferior deverá possuir uma fina textura áspera para propiciar melhor aderência ao contrapiso.

### **CONFIGURAÇÃO E ESPECIFICAÇÕES DOS MOBILIÁRIOS PARA OS AMBIENTES INTERNOS:**

Todos os mobiliários confeccionados em compensado multilaminado, Lâminas de madeira selecionadas, sobrepostas em sentido alternado, uma a uma em número ímpar, com capas no mesmo sentido; Capa (lâminas externas) e miolo (lâminas internas) de Pinus reflorestado; coladas entre si com resina fenólica WBP certificação ISO 9001, resistente a água: LD 380 g/m<sup>2</sup> e com teor mínimo de sólidos em 35 pontos percentuais; prensadas a uma temperatura média de 135°C e à pressão específica de 15 kg/cm<sup>2</sup>. Com espessura mínima 30mm nas partes estruturais, capaz de resistir a esforços e torções características deste tipo de plataforma móvel, deve ser imunizado contra o ataque de fungos e cupins, revestido interna e externamente com laminado melamínico contínuo de alta pressão e alta resistência, termo moldável que permita facilmente a confecção de bordas e cantos arredondados, aumentando sua resistência a impactos e infiltrações de água, revestimentos na cor branca ou ovo, ferragens (dobradiças, corrediças, articuladores) em aço com tratamento anti-ferrugem de alta durabilidade e resistência.

O projeto dos móveis deve contemplar o seu adequado posicionamento no veículo, visando o máximo de aproveitamento do espaço, a fixação dos equipamentos, a segurança dos ocupantes (sem quinas vivas) e a assepsia do veículo.

Deverá possuir mecanismo de travamento sendo dispensado o trinco;

Todas as prateleiras deverão ter batentes frontais, a fim de dificultar que os materiais caiam; puxadores do tipo embutidos confeccionados em alumínio; portas dos armários com chaves de segredo combinado.

O projeto e o arranjo dos armários deverão ser aprovados pela Contratante, antes do início de sua manufatura.

**Estrutura interna do salão de atendimento:** o veículo deverá ser adaptado para funcionamento da Unidade Móvel de Atendimento, com todas as instalações, mobiliários, aparelhos e equipamentos especificados neste Termo conforme configuração abaixo:



06 (seis) - Postos de Atendimento, sendo 02 mesas linear posicionadas no fundo da unidade e mais 04 mesas individuais, confeccionados em chapa de madeira compensado naval com espessura de 30 mm nas partes estruturais e 15 mm nas demais, acabamento em fórmica na cor carvalho/alumínio, bordas arredondadas, deverá ser previsto pés em aço com acabamento cromado em todas as mesas laterais.

06 (seis) Cadeiras com rodízios; Cadeira de espaldar baixo com rodízios, com encosto estruturado em quadro de aço carbono tubular revestido em tela flexível à base de poliéster de cor preta. Assento estruturado em compensado multilaminado e estofado em espuma flexível de poliuretano injetada moldada, de alta resiliência e alta densidade, isenta de CFC. Deve possuir mecanismo de reclinção oscilante de assento e encosto com parada na posição laboral, ajuste manual de tensão, pistão a gás para ajuste de altura do assento, acabamento cromado da coluna e base cinco patas arcadas em aço carbono cromado com acabamentos injetados em polipropileno e rodízios de duplo giro injetados em poliamida com pistas em PU. Largura do assento de no mínimo 470 mm e profundidade de 460mm, largura mínima do encosto de 445mm e altura de 500mm; Garantia do fabricante contra defeitos de fabricação de no mínimo 06 anos nas estruturas metálicas com função de sustentação. Deverá atender a norma ABNT NBR 13962: 2018 Relatórios de ensaios de dimensional, segurança, usabilidade, estabilidade, resistência e durabilidade de cadeiras de escritório. A licitante deverá apresentar a marca e modelo do material ofertado e anexar aos documentos de habilitação técnica, encartes técnicos, incluindo imagens, descrição, características, especificações técnicas que demonstrem, de forma clara, a compatibilidade do produto e certificado de garantia.

07 (sete) Cadeiras fixas; Cadeira de espaldar baixo fixa com encosto estruturado em quadro de aço carbono tubular revestido em tela flexível à base de poliéster de cor preta. Assento estruturado em compensado multilaminado e estofado em espuma flexível de poliuretano injetada moldada, de alta resiliência e alta densidade, isenta de CFC. Deve possuir mecanismo de reclinção oscilante de assento e encosto com parada na posição laboral, ajuste manual de tensão, base em aço carbono cromado com acabamentos injetados em polipropileno; Largura do assento de no mínimo 470mm e profundidade de 460mm, largura mínima do encosto de 445mm e altura de 500mm; Garantia do fabricante contra defeitos de fabricação de no mínimo 06 anos nas estruturas metálicas com função de sustentação. Deverá atender a norma ABNT NBR 13962 : 2018 Relatórios de ensaios de dimensional, segurança, usabilidade, estabilidade, resistência e durabilidade de cadeiras de escritório. A licitante deverá apresentar a marca e modelo do material ofertado e anexar aos documentos de habilitação técnica, encartes técnicos, incluindo imagens, descrição, características, especificações técnicas que demonstrem, de forma clara, a compatibilidade do produto e certificado de garantia.



01 (um) - Armário para acomodação do Bebedouro ; confeccionado em chapa de madeira compensado naval com espessura de 30 mm nas partes estruturais e 15 mm nas demais, acabamento em fórmica na cor carvalho e bordas arredondadas de PVC, deverá possuir 3 portas , puxador cromado e chave.

01 (um) - Armário para acomodação de materiais para escritório e utensílios ; Confeccionado em chapa de madeira compensado naval com espessura de 30 mm nas partes estruturais e 15 mm nas demais, acabamento em fórmica na cor carvalho e bordas arredondadas de PVC, deverá possuir 3 portas , puxador cromado e chave.

06 (seis) Divisores de Policarbonato que deverão ser instalados no tampo de cada mesa de atendimento 01 Divisor Transparente feito em Policarbonato com suporte inferior em alumínio com medidas 500 X 750 mm (aproximadamente).

01(um) Bebedouro elétrico de mesa com refrigeração: Água Natural e Gelada; Com proteção Antibactérias; Com refil de tecnologia e filtragem classe A; Alimentação: 220 Volts.

Deverá ter a instalação de 2(dois) extintores de incêndio "ABC" de 4 kg, com suporte de fixação metálico.

Deverá possuir 03 (três) - Lixeiras de (05) litros em aço inox com pedal.

### **CONFIGURAÇÃO E ESPECIFICAÇÕES DOS MOBILIÁRIOS PARA OS AMBIENTES EXTERNOS:**

12 (doze) cadeiras dobráveis com assento e encosto acolchoado. Cadeiras dobráveis e estofadas com encosto reclinável, assento e encosto anatômicos, feitos em madeira compensada de 10mm, estofada com espuma de alta densidade (D-33 assento e D-28 encosto) com revestimento em tecido. Estrutura com proteção antiferruginosa, confeccionada em tubo de aço carbono  $\frac{3}{4}$ " (19mm) com paredes de 1,2mm, pintura epóxi-pó cromado. Deve possuir ponteiros plásticos nos pés. Faixa de peso suportado: 100 a 120kg Dimensões mínimas: Aberta:

Largura de 43,5cm, profundidade de 54cm e altura de 80cm Fechada: Largura de 43,5cm, profundidade de 7,5cm e altura de 91cm.

01 (uma) Smart TV 32": SmartTV HD com receptor digital, 2 entradas HDMI 1 entrada USB - área externa; Deverá ser previsto suporte externo e ponto de alimentação 220v ; Tela 32" HD - Resolução 1366x768; WideScreen 16:9; Frequência 60Hz Motion Rate; HDR; Recursos TV: Receptor DTV integrado; Recursos SMART TV com reconhecimento de Voz; Potência de Som: 2 x 5 W; 01 porta LAN (Ethernet); 02 entradas HDMI; 01 entrada USB; 01 entrada Vídeo Componente/Composyo (Y/Vídeo Pr/Pb); 01 entrada de Áudio Estéreo/Mono; 01

Entrada ANT/CABLE; Wi-Fi integrado; Bluetooth.





**TOLDO:** Deverá possuir 01 (um) toldo instalados na lateral direita, do tipo Box com acionamento manual; Lona em cor a ser definida pela contratante, de tecido de poliéster de alta tenacidade, que confere maior resistência mecânica, e revestida com filme de PVC flexível totalmente impermeável, com aditivo antioxidante (reduz o efeito de oxidação, dando maior durabilidade à lona), aditivo contra raios ultravioleta (reduz a ação dos raios ultra violeta, retardando o desbotamento das cores ao longo do tempo) e aditivo de proteção a ação de fungos (Inibe a formação de bolores e proliferação de fungos). Lona impermeabilizada e vedada com Selante elástico, monocomponente, de baixo módulo, que cura com a umidade do ar, à base de poliuretano de cor branca. (Sendo adequado para juntas de movimentação e de conexão em aplicações internas ou externas). Estrutura com braços retráteis, barra frontal com acoplamento total para proteção da lona e braços articulados, (não deverá ficar aparente a lona de cobertura quando o toldo estiver com sua estrutura recolhida, os braços ficam guardados dentro de uma caixa de alumínio, parte integrante do toldo.) peças metálicas e carenagem com pintura eletrostática na cor branca, manivela com aste para abertura e fechamento. Com no mínimo 2.500 mm de avanço.

O toldo deverá ser robusto o suficiente para suportar rajadas de ventos de 29-39km/h, projetados de tal forma que atendam aos requisitos da classe de resistência ao vento, especificados na identificação de conformidade CE (declaração de conformidade: requisito EM 13561:2004 e testado para uso em área externa. Resistência ao vento: classe 2).

A licitante deverá apresentar a marca e modelo do material ofertado e anexar aos documentos de habilitação técnica, encartes técnicos, incluindo imagens, descrição, características, especificações técnicas que demonstrem, de forma clara, a compatibilidade do produto com (declaração de conformidade: requisito EN 13561:2004 e testado para uso em área externa. Resistência ao vento: classe 2).

#### **SISTEMA DE IDENTIFICAÇÃO VISUAL:**

Faz parte do escopo de fornecimento, a execução da identificação visual (plotagem) da área externa da carroceria para a Unidade Móvel sendo previsto 60% da área externa.

**Especificação técnica mínima do Grafismo:** Envelopamento parcial, sendo no capô, laterais e parte da traseira do veículo, conforme arte a ser fornecida pela CONTRATANTE à

Licitante vencedora com as seguintes especificações:

**Carroceria:** Impressão Digital 4 Cores em Película 3M Scotchal D5000, ou modelo superior, para aplicação de longa duração em superfícies de elevado grau de curvaturas. Garantia mínima: 2 anos em uso externo contínuo.

**Vidros Laterais:** Impressão Digital 4 Cores em Vinil adesivo perfurado para superfícies envidraçadas 3M Stochcal 8173. Laminação em película protetora para publicidade sobre



vidro 3M Scotchal 8914i transparente ou modelo superior. Garantia mínima: 1 ano em uso externo contínuo.

**Procedimentos para aplicação das Películas Adesivas:** Tecnologia para transformação: recorte eletrônico; Aplicação: manual, seguindo as instruções fornecidas pelo fabricante; Recortes em todas as regiões de baixo relevo; Ausência completa de cantos vivos; Não aplicação das películas em regiões de borrachas; Uso de soprador térmico em toda a película durante sua aplicação; Limpeza da superfície com água e detergente, seguido de desengraxante comercial; Superfície para aplicação (pintura dos veículos) em perfeitas condições de ancoragem da tinta/verniz ao metal; A aplicação deverá ser feita em local coberto e limpo (sem poeira); Tempo para secagem da película (cura) não inferior a 48 horas.

### **DO EMPLACAMENTO**

O veículo deverá ser devidamente licenciado e emplacado no DETRAN do Estado do Rio de Janeiro, observado o disposto pela legislação pertinente, devendo ainda serem entregues todos os documentos pertinentes a sua legalização (DUT, CRLV, etc.).

**Preço Unitário:** R\$ 1.145.500,00

**Preço Total:** R\$ 2.291.000,00

**Prazo de entrega:** Em até 150 (cento e cinquenta) dias corridos, contados a partir da data da aprovação final do projeto de layout pelo CONTRATANTE.

Podendo ser prorrogado por até mais 30 (trinta) dias corridos, respeitando o limite máximo totalizando 180 (cento e oitenta) dias corridos, desde que seja solicitado com antecedência mínima de 15 (quinze) dias e devidamente justificado, por escrito pelo licitante, e de comum acordo com a DPRJ.

**Local de Entrega:** Na Coordenação de Transporte da Defensoria Pública do Estado do Rio de Janeiro na Avenida Marechal Câmara nº 314 - Centro - Rio de Janeiro -RJ.

### **Garantia:**

Carroceria: de 24 meses;

Chassi: de 12 meses;

Estruturas metálicas: de 36 meses;

Eleto - eletrônicos: do fabricante de 12 meses;

Mobiliários: de 36 meses;

Identificação Visual: de 12 meses;



**Validade da Proposta:** 60 (Sessenta) dias.

**Condições de Pagamento:** Em até 30 (trinta) dias, dias, contados do recebimento da Nota Fiscal/Fatura;

Declaramos que:

- (a) A proposta apresentada para participar desta licitação foi elaborada de maneira independente por mim e o conteúdo da proposta não foi, no todo ou em parte, direta ou indiretamente, informado, discutido ou recebido de qualquer outro participante potencial ou de fato desta licitação, por qualquer meio ou por qualquer pessoa;
- (b) A intenção de apresentar a proposta elaborada para participar desta licitação não foi informada, discutida ou recebida de qualquer outro participante potencial ou de fato desta licitação, por qualquer meio ou por qualquer pessoa;
- (c) Que não tentei, por qualquer meio ou por qualquer pessoa, influir na decisão de qualquer outro participante potencial ou de fato desta licitação quanto a participar ou não dela;
- (d) Que o conteúdo da proposta apresentada para participar desta licitação não será, no todo ou em parte, direta ou indiretamente, comunicado ou discutido com qualquer outro participante potencial ou de fato desta licitação antes da adjudicação do objeto;
- (e) Que o conteúdo da proposta apresentada para participar desta licitação não foi, no todo ou em parte, direta ou indiretamente, informado, discutido ou recebido de qualquer integrante do órgão licitante antes da abertura oficial das propostas; e
- (f) Que estou plenamente ciente do teor e da extensão desta declaração e que detenho plenos poderes e informações para firmá-la.

O veículo atenderá plenamente ao solicitado, e será entregue conforme solicitado no edital.

Banco do Brasil nº 001 Agência nº 474-x C/C nº 11.898-2

**Os veículos atenderam plenamente ao solicitado, e serão entregues conforme solicitado no edital.**

Declaro que estou de acordo com todas as normas e condições deste Edital e seus anexos

**OUTRAS CONDIÇÕES:** No preço proposto já estão inclusos todos os custos de transportes, leis sociais, taxas, impostos, tributos e todos os demais encargos que recaiam sobre o objeto que será entregue ao órgão livre e desembaraçado de qualquer ônus.

O veículo será faturado pela: **Manupa Com., Exp., Imp. de Equip. e Veiculos Adaptados LTDA.** Com sede à Av. Presidente Wilson 288 - 13º Andar Parte Setor 3 - Centro - Rio de Janeiro/RJ - CEP: 20.030-021 - Telefone: 11 2478-2818; inscrita no CNPJ nº. 03.093.776/0018-30.

Demais itens, declaramos que estamos de acordo com o edital.



Rio de Janeiro, 18 de Outubro de 2023.

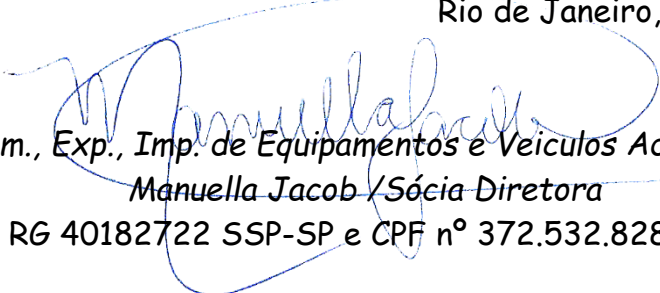

*Manuella Jacob*  
Manuella Jacob / Sócia Diretora  
RG 40182722 SSP-SP e CPF nº 372.532.828-50

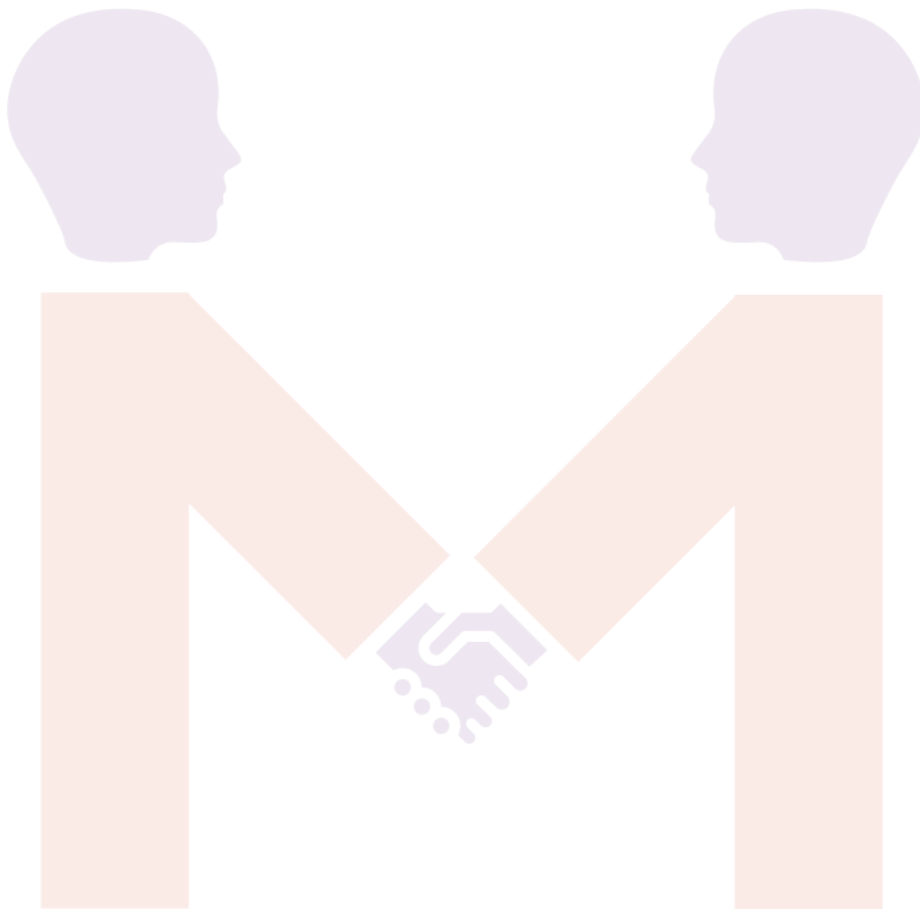

Matriz

Fillais

Av Marques de São Vicente 1619 - sl 2705  
Barra Funda - São Paulo - SP  
CEP 01139-003

operacional@manupa.com.br  
(11) 2478-2818  
manupa.com.br





# VOLVO B320/360R 4X2

Euro 6

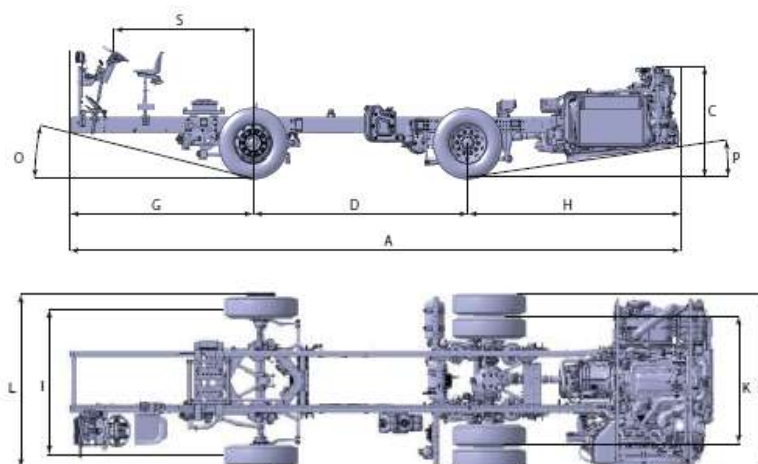

Modelo		B320/360R 4x2	
<b>Dimensões</b>			
A	Comprimento total do chassi (mm)	SWP1 650 (mm)	10520-13220
		SWP1 820 (mm)	10690-13390
C	Altura do chassi na parte traseira (mm)*		1618
D	Entre-eixos de transporte (mm)		3250
	Entre-eixos aprovado (mm)		5000-7700
G	Balanço dianteiro (mm)	SWP1 650 (mm)	2330
		SWP1 820 (mm)	2500 (STD)
H	Balanço traseiro (mm)		3190
S	Posição do volante (mm)	SWP1 650 (mm)	1650
		SWP1 820 (mm)	1820 (STD)
I	Bitola dianteira (mm)*		2049
K	Bitola traseira (mm)*		1834
L	Largura total das rodas dianteiras (mm)*		2500
N	Largura total das rodas traseiras (mm)*		2480
O	Ângulo de ataque (°) (SWP1 820)		8.1
P	Ângulo de saída (°)		7.5
*) Largura total e altura do chassi medidos com rodas e pneus:			295/80R22.5" 8.25"x22.5"
<b>Pesos</b>			
Carga máxima permitida no eixo dianteiro (kg)			7500
Carga máxima permitida no eixo traseiro (kg)			12000
Capacidade técnica total (kg)			19500
<b>Eixos</b>			
Eixo dianteiro			Volvo RFS
Eixo traseiro			Volvo RS 1228C
Relação do eixo traseiro			2,85 : 1
<b>Capacidade dos Tanques</b>			
Diesel Transporte (L)			20
Arla (L)			48

# VOLVO B320/360R 4X2

Euro 6

Modelo	B320/360R 4x2
Motor	D8K
Nível de emissões	Proconve P8 (Euro 6)
Sistema de injeção	Common rail
Capacidade (dm <sup>3</sup> )	7.7
Cilindros	6 em linha
Potência (hp)	320/350
Potência ISO 1585 (kW)	240/263
Torque ISO 1585 (Nm); @1050-1600 / @1200-1600 rpm	1224/1428
<b>Suspensão Eletrônica ESC e Direção</b>	
Câmaras de ar tipo fole, eixo dianteiro	2
Câmaras de ar tipo fole, eixo traseiro	4
Ajoelhamento da suspensão	Opcional
Ângulo máximo de giro	52° com pneus 295/80R22.5
Direção	Hidráulica

## Sistema de Exaustão

- Silencioso com desenho all in one
- Catalisador de oxidação Diesel (DOC)
- Filtro de partículas de Diesel (DPF)
- Redução catalítica seletiva (SCR)
- Catalisador de oxidação de amônia (ASC)
- Sistema de recirculação dos gases de escape (EGR)
- Regeneração automática do DPF sem envolvimento do motorista em condições normais de operação
- Diagnóstico embarcado (OBD) para emissões de acordo com a etapa E dos regulamentos de emissões
- Certificação de acordo com o CONAMA P8
- Motor certificado para uso de diesel de acordo com EN590

## Sistema de Arrefecimento

- Radiador articulável de fácil manutenção
- Sem filtro de líquido de arrefecimento
- Aviso do nível de líquido de arrefecimento no painel de instrumentos

## Sistema Elétrico e Baterias

- Desparafusado automático interruptor de nível de tensão
- Alternadores de carga balanceados eletronicamente LIN
- Controle de carga regenerativa para aumentar a eficiência de combustão
- Baterias 2 x 170Ah
- 24V

## Sistema de Freios

- Sistema Volvo de freios a disco eletrônico (EBS 5)
- Sistema de antitravamento (ABS)
- Controle de tração (ASR)
- Controle eletrônico de estabilidade (ESP)
- Frenagem combinada inteligente
- Auxílio de arranque em subidas
- Aviso de temperatura dos freios
- Aviso de baixa performance dos freios
- Freio de portas (Door brake)
- Assistente de frenagem
- Sensor de desgaste de pastilhas
- Calibração automática após a troca das pastilhas de freio
- Sistema de freios a ar comprimido  
Pressão máxima 9.5 bar  
Pressão de corte 10.8 bar

## Transmissão

- Volvo I-Shift de 7ª geração
- Transmissão eletrônica automatizada AT2612 com 12 marchas à frente e 1 marcha atrás
- Acionamento com botoeira

Relações	1º Marcha	14.94:1
	12º Marcha	1.00:1

## Sistema de Segurança Ativa (Opcional)

- Alerta de colisão frontal com frenagem automática
- Alerta de mudança involuntária de faixa
- Alerta de sonolência
- Assento vibratório
- Alerta led no para-brisa

## Computador de Bordo e Luces de Aviso

- Velocímetro
- Tacômetro
- Display de 6.5"
- Medidor de combustível
- Indicador de temperatura do líquido de arrefecimento
- Indicador de pressão dos freios
- Indicador de pressão de turbocompressor e pressão de óleo
- Tacôgrafo digital
- Indicador de temperatura externa
- Controles de operação do motor para manutenção na parte traseira do veículo

## Rodas e Pneus

Aros	Pneus
Aço 8.25" x 22.5"	295/80 R22.5"

## Opcionais

- Ajoelhamento de suspensão
- Caixa Pro (Tipo alavanca)
- I-coaching
- Volvo connect
- Retarder
- Rodas de alumínio polido
- Rodas de 9.00" x 22.5"
- Pneus 315/80R22.5"
- Tanque de ARLA de 64l
- Relação do eixo traseiro 3,08:1 e 2,64:1

# VOLVO

Volvo Ônibus. Qualidade de vida no transporte

volvobuses.com





CAMPIONE **INVICTUS** 1200



**COMIL**



# CAMPIONE INVICTUS 1200



Respeite os limites de velocidade.



Mais imagens / más imágenes / more images:

## ESPECIFICAÇÕES TÉCNICAS

ESPECIFICACIONES TÉCNICAS / TECHNICAL SPECIFICATIONS

Comprimento / Largo / Length: **12.800mm a/to 14.000mm\***

Largura / Ancho / Width: **2.600mm**

Altura Total / Total Height: **3.800mm**

Chassis Aplicáveis / Chasis Aplicables / Applicable Chassis:

**MAN (Volkswagen), Mercedes-Benz, Scania, Volvo.**

\* 15.000mm disponible para la exportación / available for export.





Caminhões  
Ônibus

# Volkswagen 9.180/S

## Especificações Técnicas



# Volksbus 9.180/S

## Motor

Modelo	ISF 3.8
Nº de cilindros / Cilindrada (l)	4 / 3.8
Potência Liq. Máx. - cv (kw) @ rpm (*)	175 (129)@ 2.500
Torque Liq. Máx. - Nm @ rpm (*)	600 @ 1.100 - 1.800
Sistema de Injeção	Common Rail
Compressor de Ar	ZF 238
Sistema de tratamento de gases	SCR
Normas de emissões	Proconve P-8

(\*) Valores conforme ensaio SAE J1349

## Transmissão

Modelo	ESO 6206A
Tipo / Acionamento	Manual Mecânica
Nº de marchas	6 à frente (sincronizadas), 1 à ré
1ª	6,19:1
2ª	3,39:1
3ª	2,08:1
4ª	1,33:1
5ª	1,00:1
6ª	0,78:1
Ré	5,69:1
Sistema de Tração	4 x 2

## Embreagem

Fabricante / Tipo	Monodisco a seco, revestimento orgânico
Acionamento	Pull type; Acionamento hidráulico
Diâmetro do disco (mm)	362

## Eixo Dianteiro

Tipo	Viga "I" em aço forjado
Modelo	SA040W

## Eixo Traseiro Motriz

9.180 9.180 S

Tipo	Eixo rígido em aço estampado	
Modelo	S-130	MS 08-125
Relação de Redução	4,10:1 / 4,30:1	
Rodado Traseiro	Duplo	

## Suspensão

9.180 9.180 S

Dianteira	Molas Parabólicas, amortecedores hidráulicos de dupla ação, com barra estabilizadora	Molas Parabólicas, amortecedores hidráulicos de dupla ação, com barra estabilizadora
Traseira	Molas Semi-elípticas, amortecedores hidráulicos de dupla ação, com barra estabilizadora	Pneumática com 4 bolsões de ar, amortecedores hidráulicos de dupla ação e barra estabilizadora

## Rodas e Pneus

Tipo (Aros das Rodas)	Aço (6" x 17.5")
Pneus	215/75R17.5

## Freios

Freio de Serviço	Ar, "S" came, tambor nas rodas dianteiras e traseiras
Circuito	Duplo, independente, freio de serviço com ABS, 4S e 4M, EBD, ATC, HSA e ESC
Freio de Estacionamento	Sistema pneumático com molas acumuladoras
Freio Motor	Válvula tipo borboleta no tubo do escapamento

## Sistema Elétrico

Tensão Nominal	24V
Bateria	2 x (12 V - 100Ah)
Alternador	80A - 28V

## Volumes de Abastecimento (l)

Tanque combustível em plástico	150
Cartier com Filtro	12,85
Caixa de mudanças	5,2
Eixo Traseiro	7,57 / 7,8
Direção	2
Sistema de Arrefecimento	14
Tanque de ARLA 32	23

## Dimensões (mm)

9.180 9.180 S

Distância entre-eixos	A	4.050 / 4.550	4.550
Balanço dianteiro	B	1.225	
Balanço traseiro	C	2.325 / 1.825	1.825
Comprimento total	D	7.600	
Ângulo de entrada	E	19° / 21°	21°
Ângulo de saída	F	12° / 18°	19°
Altura	G	2.159	
Largura máxima dianteira	H	2.240	
Largura máxima traseira	I	2.178	

## Pesos (kg)

9.180 9.180 S

Peso em ordem de marcha (Total)	2.980 / 3.010	2.885
Eixo dianteiro	1.881 / 1.896	1.846
Eixo traseiro	1.099 / 1.114	1.039
Capacidade técnica por eixo		
Eixo Dianteiro	3.400	
Eixo Traseiro	6.200	
Peso Bruto Total (PBT) - técnico	9.600	
Peso Bruto Total (PBT) - homologado	9.600	

## Desempenho

Relação de redução do eixo traseiro	4,10:1 (Opc.) / 4,30:1
Velocidade máxima (km/h)	114 / 110
Capacidade de rampa em PBT (%)	40 / 42
Partida em rampa em PBT (%)	33 / 35
Relação PBT/potência (kg/cv)	53

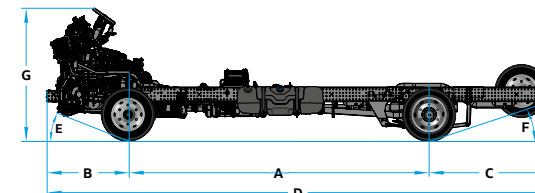
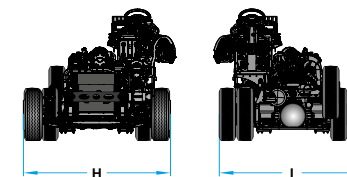



# GRANMICRO S3

Agilidade e segurança  
para o transporte urbano.





O novo Gran micro S3 rodoviário/fretamento passa a integrar a nova família de produtos da empresa com um padrão de design alinhado com a mesma tendência e modernidade dos produtos Mascarello. Esta nova versão está com design arrojado e mais limpo, sem calhas e dobradiças expostas nas superfícies externas, o salão de passageiros está mais amplo com piso plano sem caixa de rodas e apto a disponibilizar o sistema de acessibilidade DPM, seu exterior conta com janelas maiores panorâmicas. O projeto teve sua estrutura calculada através de simulação virtual, obtendo significativa redução no peso total da carroceria sem o comprometimento da vida útil do veículo, esse método de cálculo é certificado pela norma UTAC da França que credencia a Mascarello desde 2015 a realizar seus testes sem a necessidade de análise em um produto físico.



Disponível nas versões urbana e rodoviária/fretamento.



Revisão	Descrição	Data de Aprovação	Resp.
-	-	-	-

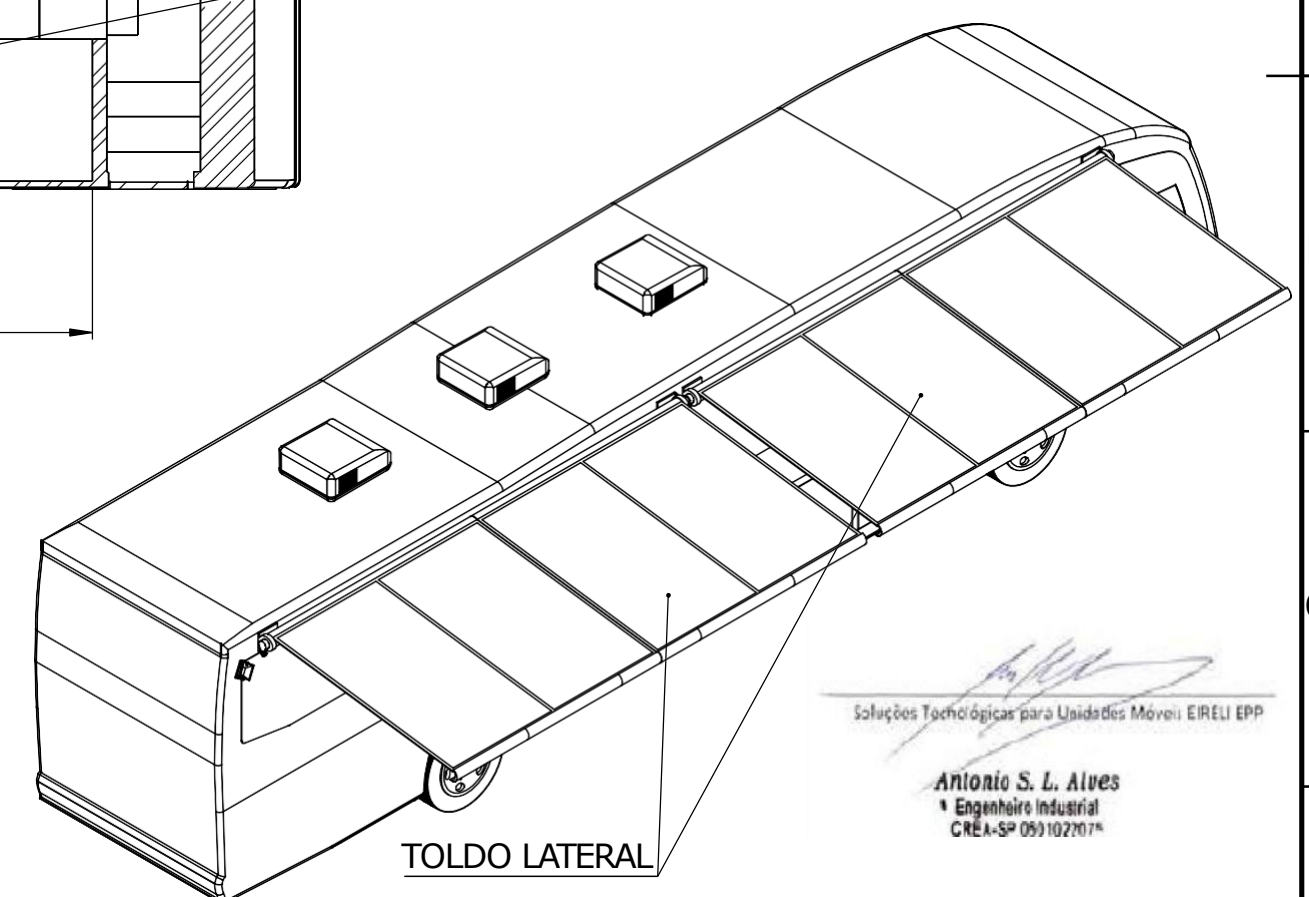
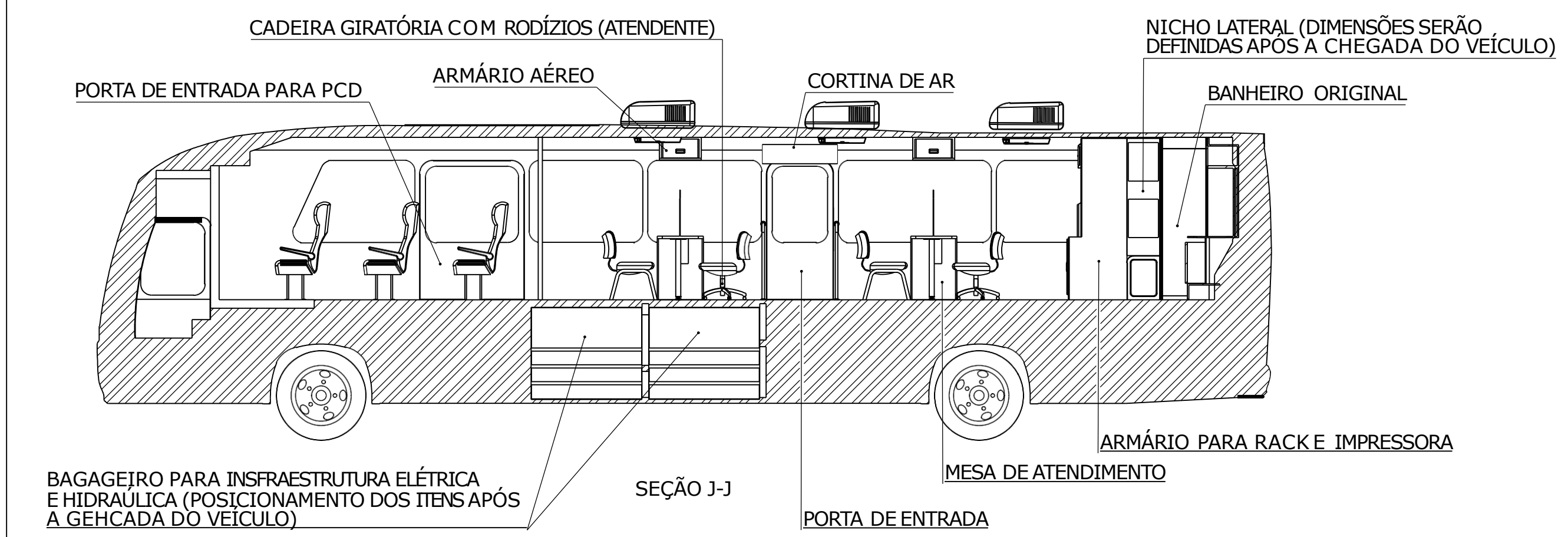
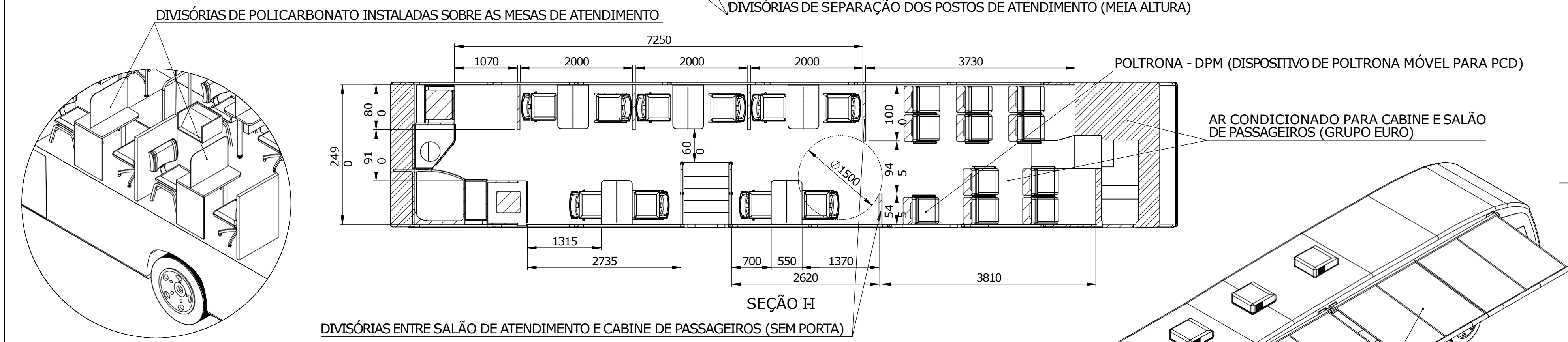
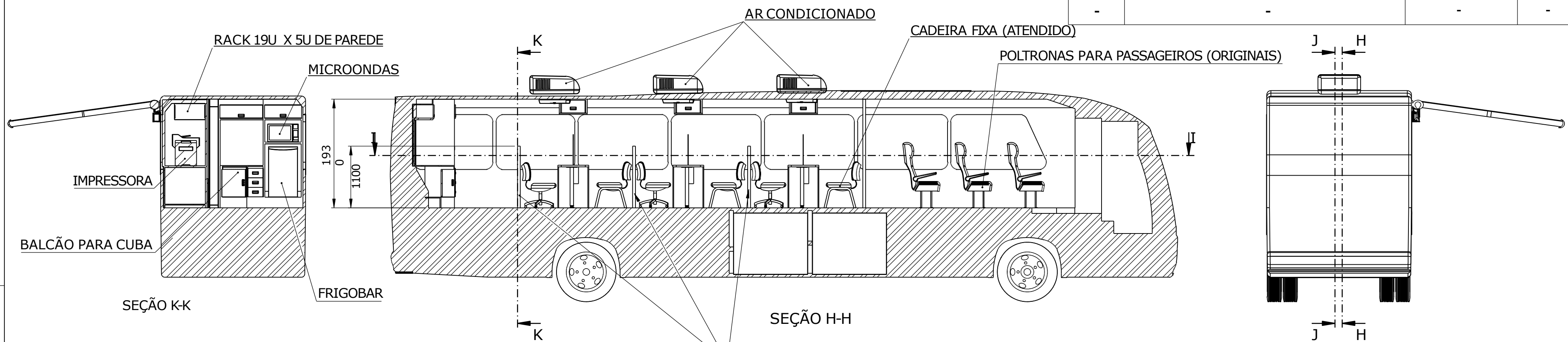

Soluções Tecnológicas para Unidades Móveis EIRELI EPP  
 Antonio S. L. Alves  
 Engenheiro Industrial  
 CREA-SP 091027074

<b>TÍTULO DO DESENHO:</b> LAYOUT - UNIDADE MÓVEL DE ATENDIMENTO		<b>Nº DO DESENHO:</b>	<b>REVISÃO:</b> 00
<b>DESENHO</b>		<b>Marca:</b>	
<b>PROJETO</b>		<b>Veículo:</b>	
<b>APROVAÇÃO</b>		<b>Modelo:</b>	
<b>CLIENTE :</b>		<b>OS Nº</b>	
Unid. medida: Formato: Escala: Folha:	mm A2 N/A 1/1		



Revisão	Descrição	Data de Aprovação	Resp.
-	-	-	-

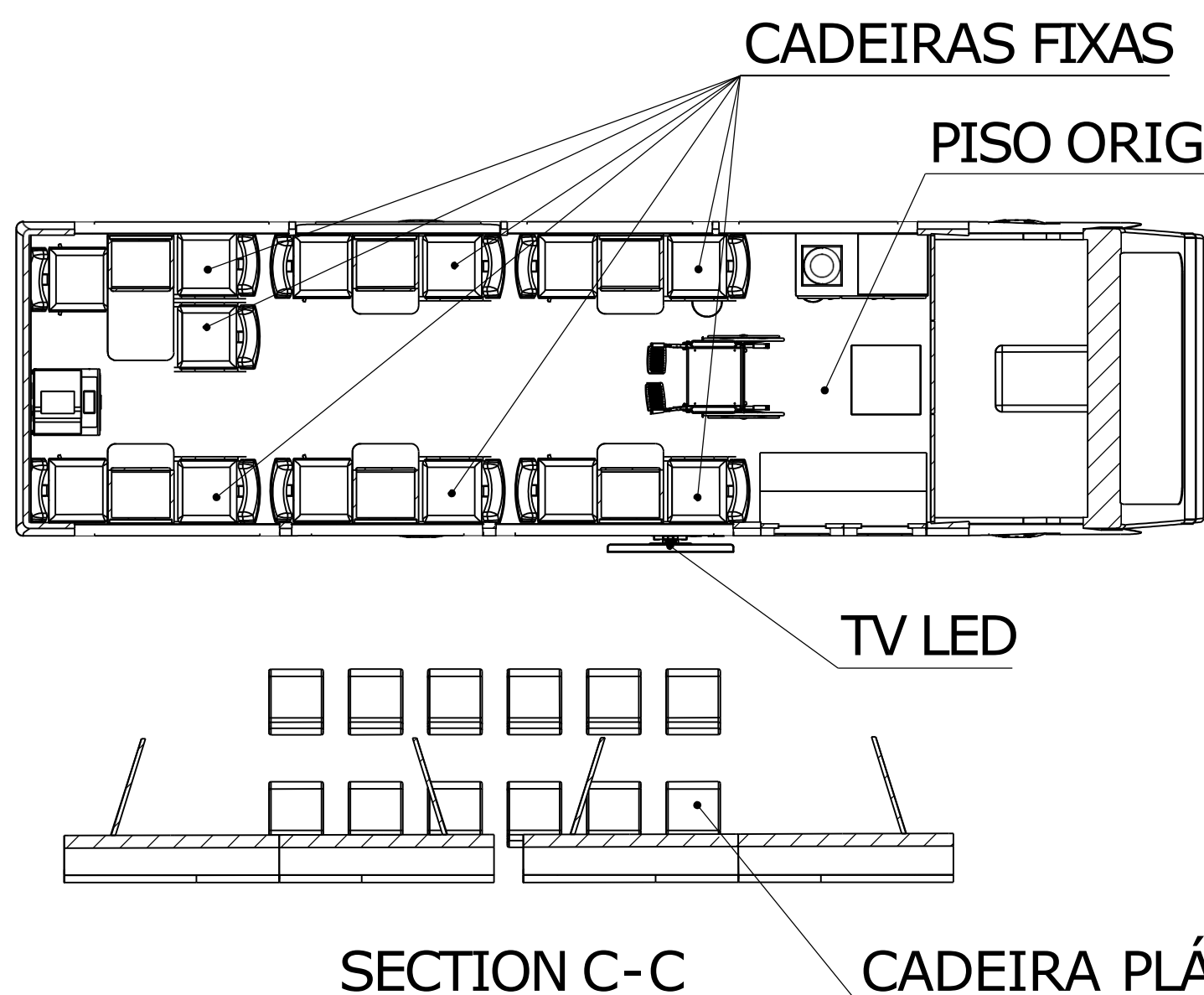
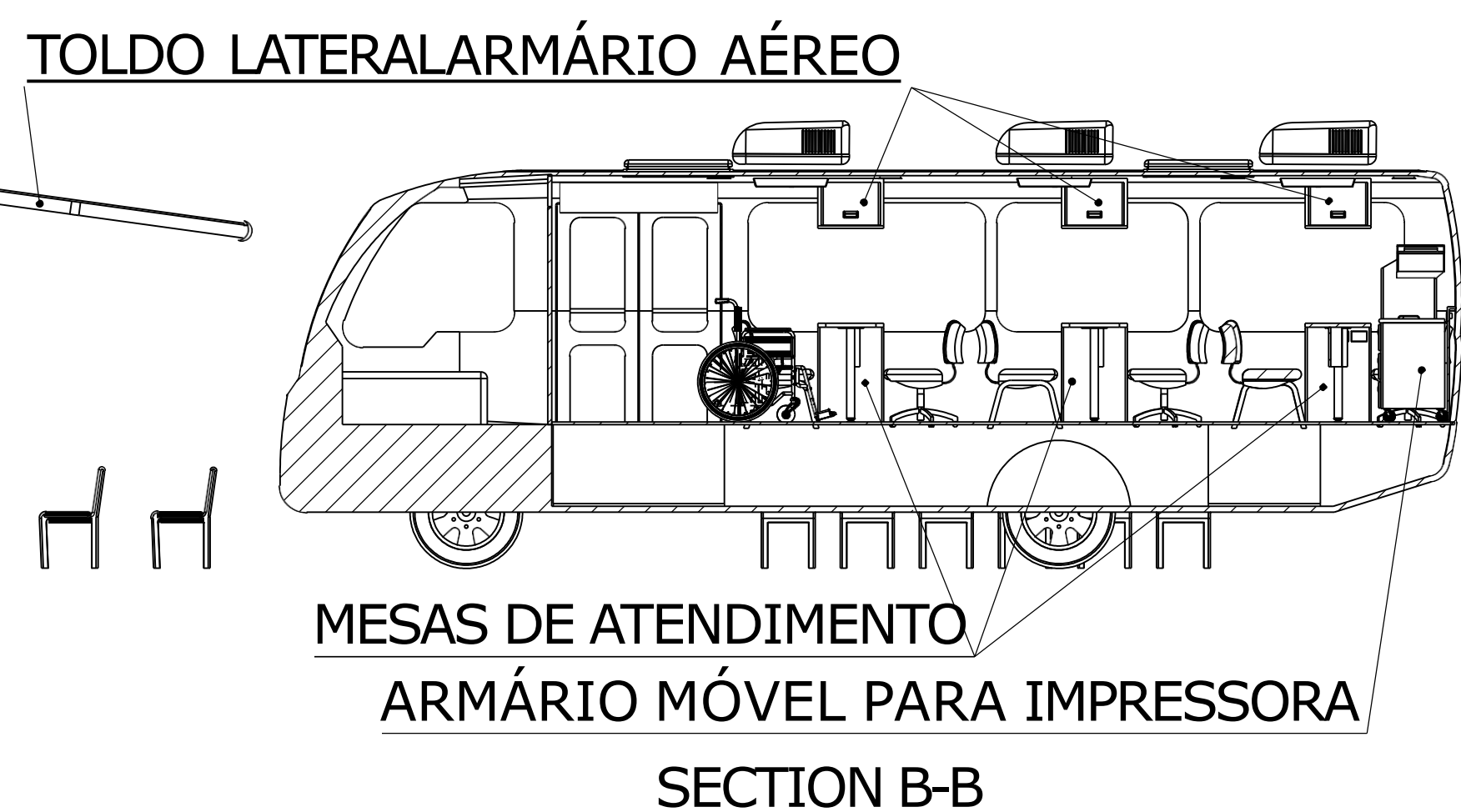
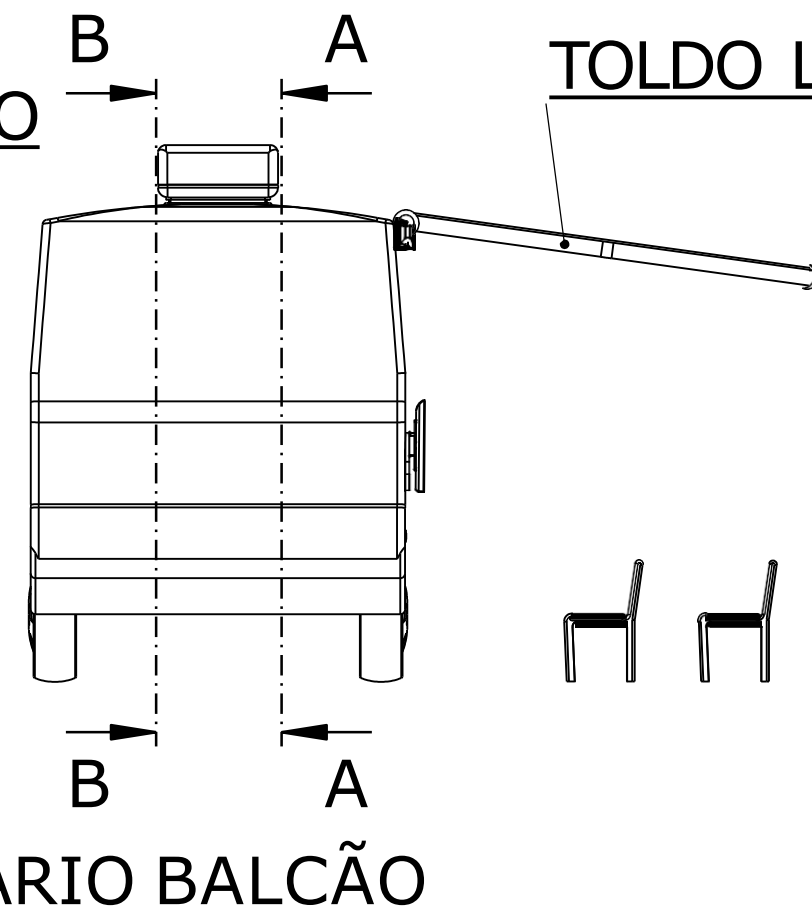
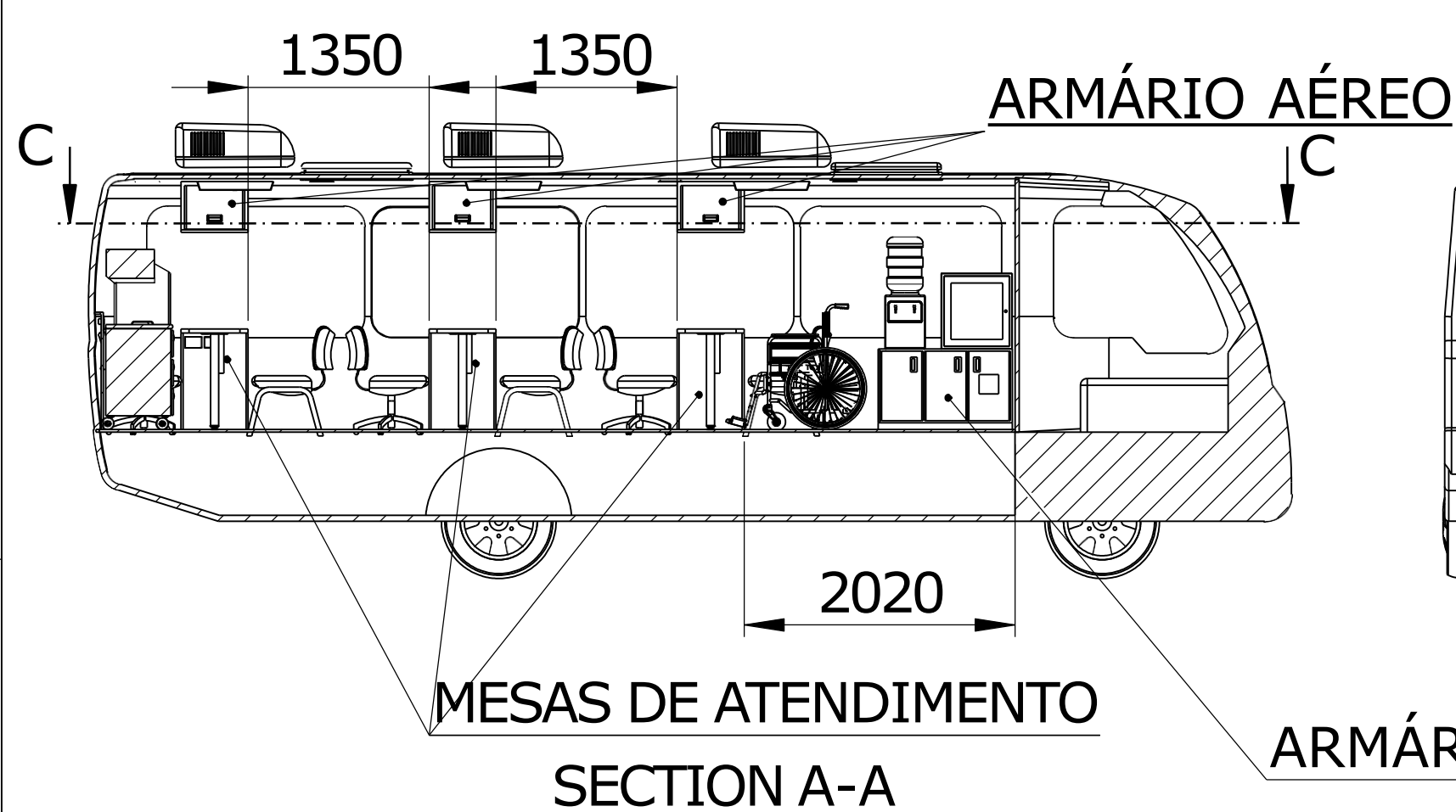

DIVISÓRIA DA CABINE

RACK DE INFORMÁTICA

BEBEDOURO

AR CONDICIONADO

REVESTIMENTO INFERIOR EM MDF CINZA CLARO

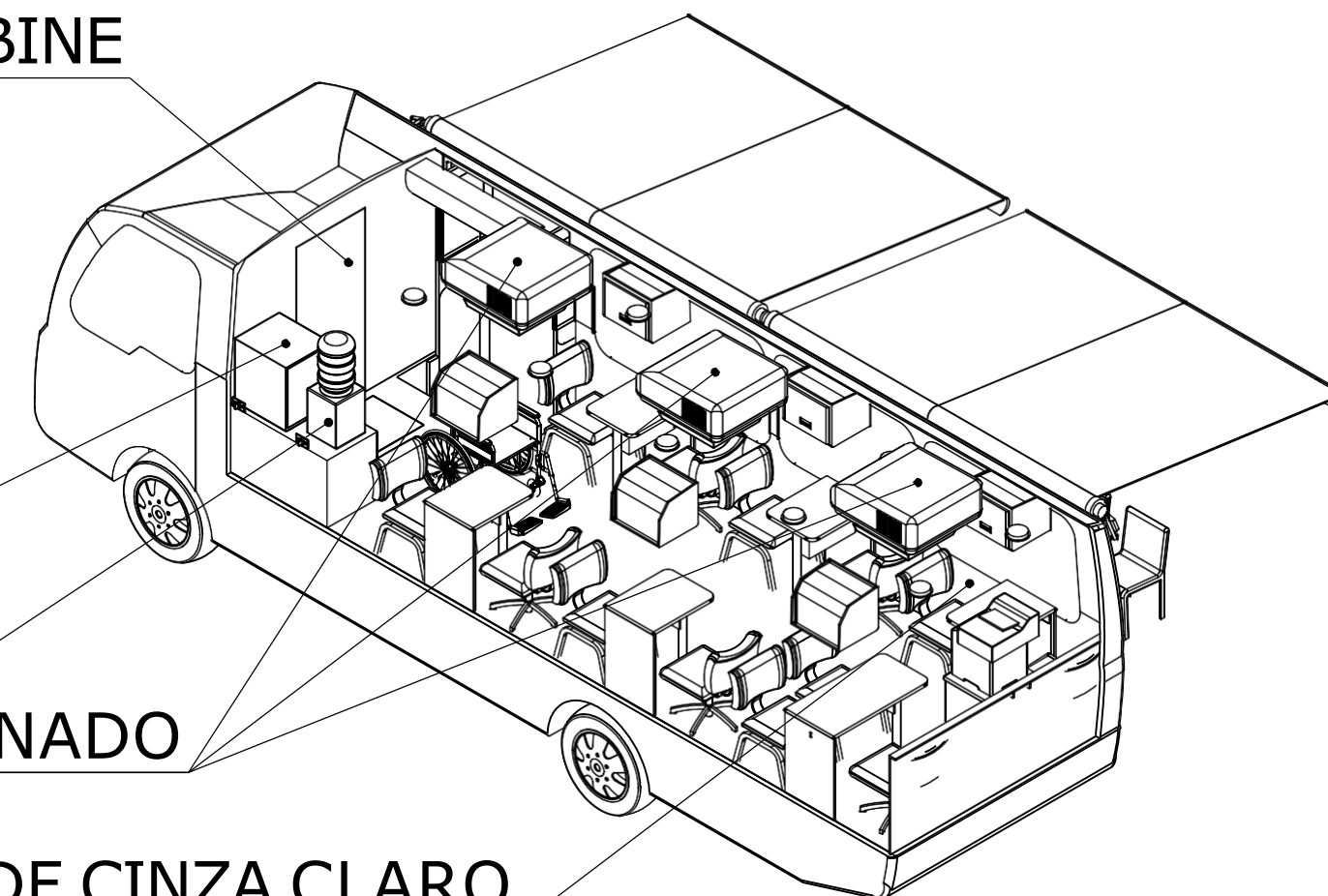

TÍTULO DO DESENHO: LAYOUT GERAL - UNIDADE MÓVEL DE ATENDIMENTO		Nº DO DESENHO:	REVISÃO: 00
DESENHO		Marca:	
PROJETO		Veículo:	
APROVAÇÃO		Modelo:	
CLIENTE :		OS Nº	
	Unid. medida	Formato:	Escala: Folha:
	mm	A2	N/A 1/1

*Antonio S. L. Alves*  
 Engenheiro Industrial  
 CREA-SP 059102707\*

Quando não especificada, considerar tolerância de ± 1 mm



Unidade Móvel de Atendimento – DEFENSORIA PUBLICA RIO DE JANEIRO (ONIBUS RODOVIARIO PCD)

### **RELAÇÃO DE EQUIPAMENTOS E CATALOGOS**

- 01 (UM) NO-BREAK UPS SENOIDAL 2200VA 4BS/2BA 8 TOMADAS BIV;
- 02 (DUAS) BATERIAS FREEDOM ESTACIONARIA 12V C20 150A - DF 2500
- 01 (UM) GERADOR A DIESEL TOYAMA;
- 03 (TRÊS) ARES CONDICIONADOS DOMETIC 15.000BTU's;
- 01 (UM) SISTEMA DE DESCONTAMINAÇÃO DO AR ECOQUEST COMPOSTO POR 03 CATALIZADORES MINISPLIT;
- 01 (UMA) CORTINA DE AR SPRINGER 220V;
- 01 (UM) ROTEADOR WIRELESS TP Link;
- 01 (UMA) ANTENA AMPLIMAX ULTRA;
- 01 (UM) SWITCH 16P FAST POE COM 1P GIGABIT INTELBRAS;
- 01 (UM) RACK 19" 5 US;





Unidade Móvel de Atendimento – DEFENSORIA PUBLICA RIO DE JANEIRO (ONIBUS RODOVIARIO PCD

- 05 (CINCO) CADEIRAS COM RODÍZIOS E ENCOSTO VAZADO FRISOKAR LISS;
- 05 (CINCO) CADEIRAS DE BASE FIXA FRISOKAR LISS;
- 05 (CINCO) DIVISOR POLICARBONATO;
- 04 (QUATRO) EXTINTOR DE INCÊNDIO DE 4KG + SUPORTE METÁLICO;
- 01 (UM) FRIGOBAR 76L;
- 01(UM) SMART TV LED LG 32”;
- 01(UM) SMART TV LED LG 43”;
- 01 (UM) MICRO-ONDAS CONSUL 32 LITROS COR CINZA ESPELHADO;
- 01 (UMA) CAFETEIRA BLACK&DECKER ELÉTRICA INOX CM300G;
- 01 (UM) PURIFICADOR DE ÁGUA REFRIGERADO CONSUL;
- 08 (OITO) CADEIRA DOBRÁVEL COM ACENTO E ENCOSTO ACOLCHOADO TLD;
- 02 (DOIS) TOLDO EM ALUMÍNIO DO TIPO BOX THIRAN.



**01 (um) No-break ups senoidal 2200VA 4BS/2BA 8 tomadas BIV**



Nobreak microprocessado Profissional, oferece comunicação inteligente USB e 8 tomadas tripolares.

Potência: 2200VA

Tensão de entrada: 115V / 220V (automático)

Tensão de saída: 115V ou 220V (selecionável manualmente via chave comutadora)

[www.tsshara.com.br](http://www.tsshara.com.br)

Imagem meramente ilustrativa



**02 (duas) Bateria freedom estacionaria 12V C20 150A - DF 2500**



Modelo (no-break) DF2500

Tensão: 12V

Capacidade (C20): 150Ah;

Dimensões

Comprimento: 511 ± 2mm

Largura: 213 ± 2mm

Altura com Terminal: 230 ± 2mmPeso: 27,1 kg;

[www.heliar.com.br](http://www.heliar.com.br)

Imagem meramente ilustrativa



**DEFENSORIA PÚBLICA**  
DO ESTADO DO RIO DE JANEIRO



Imagem meramente ilustrativa

## 01 (um) GERADOR A DIESEL TOYAMA

**Marca: Toyama**

**Modelo: TD25SGE3**

Refrigeração: Água

Cilindros: 4 Cilindros

Tipo do Motor: 4 Tempos

Sistema de Partida: Elétrica

Cilindrada: 2540 cc

Rotação Máxima: 1800 RPM

Capacidade do Tanque: 50 l

Capacidade do Óleo: 8 l

Potência Máxima: 27.5 kVA

Potência Nominal: 25 KVA

Numero de Fases: trifásico

Tensão Principal: 220 V

Frequência: 60 Hz

Fator de Potência: 0.8 cos

Tomadas Principais: terminais

Carregador de Bateria 12VDC 8ª: Sim

Capacidade do Radiador: Água 6 L + 2.5 L Aditivo

Corrente Nominal: 65.7 A

Grau de Proteção: IP21

Característica Adicional: Apto a ATS

*Página 05*



**03 (três) Equipamentos de ar condicionado para Motor Home “15.000 BTUS ”**



Fabricante: Dometic

Modelo Brisk Air

Capacidade de Refrigeração (cada): 15.000 BTU/h;

Ciclo: Frio;

Tensão: 220V;

Filtro de Ar;

Instalado no teto (modelo utilizado em motor-home);

[www.dometic.com](http://www.dometic.com)

Imagem meramente ilustrativa





### **Sistema de descontaminação ecoquest**

Sistema de ar natural instalado dentro do sistema de Ar Condicionado RVC  
Instalação interna com Baixa manutenção;

Utiliza a tecnologia IRC - Ionização Rádio Catalítica que já mostrou que reduz substancialmente odores, fumaça visível no ar e populações microbianas em superfícies. IRC - Ionização Rádio Catalítica consiste em uma luz UV especial e um alvo fotocatalisador que cria um processo de oxidação avançada contendo vários oxidantes amigáveis.

Instalado no teto (modelo utilizado em motor-home);

[www.ecoquest.com.br](http://www.ecoquest.com.br)



Imagem meramente ilustrativa



**01 (uma) Cortina de Ar Springer 220v**

Voltagem (V): 220  
Frequência (Hz): 60  
Fase: Monofásico  
Cor: Branco  
Saída de ar efetiva (cm): 90  
Regula velocidade do ar: SIM  
Nível de Ruído Unidade Interna (dB): 55-57  
Altura máxima de instalação (m): 3  
Potência Elétrica Consumida - Refrigeração (W): 190

[www.springer.com.br](http://www.springer.com.br)



Imagem meramente ilustrativa



## **01 (um) Roteador wireless**



Marca: TPLink

Modelo: Archer C60 AC 1350

Interface: 4 Portas LAN 10/100Mbps 1 Porta WAN 10/100Mbps

Botões: Botão WPS/Reset Botão Wireless On/Off Botão Power On/Off

Antena: 3 Antenas de 2.4GHz 2 Antenas de 5GHz

Fonte de Alimentação Externa: 12VDC/1A Fonte de alimentação: 12VDC/1A

Frequência: 2.4 a 5 GHz

Padrões Wireless: IEEE 802.11ac/n/a 5GHz; IEEE 802.11b/g/n 2.4GHz

Velocidades Wireless: 450Mbps(2.4GHz); 867Mbps(5GHz)

Frequência: Rede para Convidados 2.4GHz Rede para Convidados 5GHz

Potência de Transmissão: Máx de 13.5dBm (2.4GHz) Máx. 17dBm (5GHz)

Modos Wireless: Roteador Wireless WDS(Four Address) WDS(AP+APC)

Segurança Wireless: WEP WPA\WPA2 WPA-PSK\WPA2-PSK Filtragem de MAC Wireless

[www.tp-link.com.br](http://www.tp-link.com.br)



### **01 (um) Antena amplimax ultra**

Marca: Elsys

Modelo: EPRL31

Tensão de alimentação: 100 ~240 VAC

Bandas de frequência:

5G: 600 e 700 MHz, 26 e 28 Ghz e 38 e 42 GHz;

4G: 700, 850 , 900, 1700, 1800, 1900, 2100 , 2600 MHz;

3G: 850, 900, 1900 , 2100 MHz;

2G: 850, 900, 1800, 1900 MHz.

[www.elsys.com.br](http://www.elsys.com.br)



**01 (um) Switch 16P Fast PoE com 1P Gigabit Intelbras**



O SF1811 PoE possui 16 portas Fast ethernet com suporte a função PoEe 2 portas exclusivas para uplink, 1 Gigabit Ethernet e 1 mini GBIC/SFP

[www.intelbras.com.br](http://www.intelbras.com.br)





**01 (um) RACK 19" 5 US INTELBRAS MRD 557**

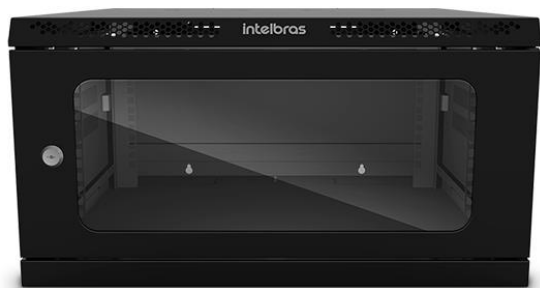

Sistema Easy Mounting: Peças e parafusos padronizados para fácil instalação e montagem

Robusto e leve: Projetado para garantir a robustez que um Rack precisa e leve para instalação

Profundidade total de 570mm oferecendo um melhor espaço para manuseio dos equipamentos

Abertura para instalação de sistema de ventilação no teto

Estrutura com ponto de aterramento

Fechamento lateral com venezianas e fecho para abertura

Compatível com as normas IEC 60297-3-100 e IEC 60297-3-105



### **05 (cinco) Cadeiras com rodízios e encosto vazado Frisokar LISS**



Fabricante: FRISOKAR

Modelo: LISS base cromada

Encosto estruturado em quadro de aço carbono tubular revestido em tela flexível à base de poliéster; Assento estruturado em compensado multilaminado e estofado em espuma flexível de poliuretano injetada moldada, de alta resiliência e alta densidade. Possui mecanismo de reclinção oscilante de assento e encosto com parada na posição laboral, ajuste manual de tensão, pistão a gás para ajuste de altura do assento, acabamento cromado da coluna e base cinco patas arcadas em aço carbono cromado com acabamentos injetados em polipropileno e rodízios de duplo giro injetados em poliamida com pistas em PU; Assento em poliéster; Base cromada semi arcada.

[www.frisokar.com.br](http://www.frisokar.com.br)

Imagem meramente ilustrativa



### **05 (cinco) Cadeiras de base Fixa Frisokar LISS**

Fabricante: Frisokar

Modelo: LISS Base em S cromada

Encosto estruturado em quadro de aço carbono tubular revestido em tela flexível à base de poliéster . Assento é estruturado em compensado multilaminado e estofado em espuma flexível de poliuretano injetada moldada, de alta resiliência e alta densidade. Estrutura em "S", com assento em balanço, fabricada em tubo de aço carbono e sapatas envolventes injetadas em polipropileno, 100% reciclável; Assento em courino; Base fixa em aço carbono com acabamento cromado; Possui sapatas em sua base que protegem o piso.

[www.frisokar.com.br](http://www.frisokar.com.br)

Imagem meramente ilustrativa



### **05 (cinco) Divisor Policarbonato**

Fabricante: Frisokar

Divisor Transparente feito em Policarbonato com suporte inferior em alumínio com medidas 617 X 1110 mm

[www.frisokar.com.br](http://www.frisokar.com.br)



imagem ilustrativa

Imagem meramente ilustrativa



**04 (quatro) Extintores de Incêndio 4kg ABC - 3A 20BC validade de 5 anos - 2025 com suporte de parede**

Fabricante: MOCELIN

Peso líquido: 6kg

Composição: Monofosfato de Amônia 55%

Validade: 5 anos - Até 2025

Imagem meramente ilustrativa





**01 (um) Frigobar Consul 76 litros com Gaveta Multiuso -  
CRC08CB**

Marca: Consul

Capacidade Total: Refrigerador total bruta: 80 litros - Refrigerador  
líquida: 76 litros - Freezer líquida: 08 litros.

Potência: 85W

Consumo aproximado de energia: 17,5 kWh/mês.

Alimentação: 110 Volts

Eficiência energética: classe A

[www.consul.com.br](http://www.consul.com.br)

Imagem meramente ilustrativa



### **01 (um) Smart TV 32"**



Marca LG

Modelo: 32LM625BPSB

HD tela LED de 32" sistema operacional WebOS 4.5, wi-fi e bluetooth, 03 Entradas HDMI, 02 Entradas USB, 01 Entrada RF para TV aberta/TV a Cabo, 01 Entrada AV/vídeo componente, 01 Entrada LAN RJ45, Função Clear Voice, entregando mais clareza sonora. Virtual Surround Plus Upscaler HD. Conversor digital integrado, HDR. Possui Inteligência Artificial com reconhecimento de voz

[www.lg.com.br](http://www.lg.com.br)



**01 (um) Smart TV 43"**



Marca: LG

Modelo: 43LM6370

Tamanho da tela: 43"

Resolução: FHD

Tipo de Pannel: LCD/LED

Processador: Quad Core Processor 4K

Sistema Operacional: webOS 4.5

Frequência Nativa (Hz): 60Hz

Upscaler: FHD Upscaler

Canais: 2.0

Potência (RMS): 10W

Entrada HDMI 2.0: 3

Entrada USB: 2

Entrada RF: 1

Saída Digital Óptica: 1

Bluetooth In/Out: Sim

Imagem meramente ilustrativa

[www.lg.com.br](http://www.lg.com.br)



**01 (um) Micro-ondas Consul 32 Litros cor cinza espelhado**



Marca: Consul

Modelo: CMS46AR

Display: LED

Marca: Consul

Capacidade Total (L): 32

Display: LED

Relógio: Sim

Trava de segurança: Sim

Potência (W) 110V: 900 (W) 220V: 900 (W)

Eficiência Energética: 110V - A | 220V - A

[www.consul.com.br](http://www.consul.com.br)

Imagem meramente ilustrativa



**01 (uma) Cafeteira black&decker elétrica inox cm300g**

Marca: B&D

Codigo: CM300G em Inox

Tensão: 220v

Potência: 900W

Capacidade: até 30 cafés

[www.eletro.blackanddecker.com.br](http://www.eletro.blackanddecker.com.br)

Imagem meramente ilustrativa



### **01 (um) Purificador de água refrigerado consul**

Temperatura da água: Natural e gelada 10°C - 35°C;  
Vazão nominal: 1,5 L/h Redução de Cloro Livre: C1 (Máxima classificação Inmetro) Retenção de Partículas: P1 (Máxima classificação Inmetro) Pressão de funcionamento: 0,5 a 4,0 bar  
Tipo de Acionamento: Mecânico Comprimento da Mangueira de entrada: 150cm;  
Potência: 58W;  
Alimentação: Bivolt

**[www.consul.com.br](http://www.consul.com.br)**

Imagem meramente ilustrativa





**08 (oito) Cadeira dobrável com acento e encosto acolchoado tld**

Marca: Tirmis Móveis dobráveis

**CADEIRA TDC DOBRÁVEL ASS/ENC ESTOFADO EM COURVIN E ESTRUTURA PRETA**

Assento e encosto em madeira compensada anatômica de 10mm de espessura com acabamento estofado com espuma e revestimento em tecido courvin.

Estrutura em tubo de aço carbono redondo 3/4" (19mm) com parede de 1,20mm, tratamento anti-ferruginoso e pintura eletrotástica epoxi-pó na COR PRETO. Possui sapatas plásticas que evitam danificar o piso. Dobrável para armazenamento compacto. Dimensões: 80 x 0,435 x 0,54 cm (Altura. x Larg. x Profundidade) Faixa de Peso Suportado: 100 a 120kg

Imagem meramente ilustrativa



Imagem meramente ilustrativa

### **02 (dois) Toldo Box Retrátil em alumínio com lona sintética**

Marca: Tiran com lona Sansuy

Lona sintética em PVC com tramas em poliéster – cor cinza claro;

Aditivo antimoho;

Tratamento contra raio UV ;

Peso aproximado: 56,000 kg;

Braços retráteis em Alumínio extrudado com pintura eletrostática na cor branca;

Barra frontal;

Peças metálicas e carenagem com pintura branca, manivela com haste para abertura e fechamento.

Medidas: 4500mm x 2500mm de avanço cada peça;



Unidade Móvel de Atendimento – DEFENSORIA PÚBLICA DO RIO DE JANEIRO (MICROONIBUS COM ELEVADOR PARA PCD)

#### **RELAÇÃO DE EQUIPAMENTOS E CATALOGOS**

- 01 (UM) NO-BREAK UPS SENOIDAL 2200VA 4BS/2BA 8 TOMADAS BIV;
- 01 (UMA) BATERIA FREEDOM ESTACIONARIA 12V C20 150A - DF 2500
- 02 (DOIS) ARES CONDICIONADOS DOMETIC 15.000BTU's;
- 01 (UM) SISTEMA DE DESCONTAMINAÇÃO DO AR ECOQUEST COMPOSTO POR 02 CATALIZADORES MINISPLIT;
- 01 (UMA) CORTINA DE AR SPRINGER 220V;
- 01 (UM) ROTEADOR WIRELESS TP LINK;
- 01 (UMA) ANTENA AMPLIMAX ULTRA;
- 01 (UM) ) SWITCH 16P FAST POE COM 1P GIGABIT INTELBRAS;
- 01 (UM) RACK 19" 5 US;



Unidade Móvel de Atendimento – DEFENSORIA PÚBLICA DO RIO DE JANEIRO (MICROONIBUS COM ELEVADOR PARA PCD)

- 06 (SEIS) CADEIRAS COM RODÍZIOS E ENCOSTO VAZADO FRISOKAR LISS;
- 07 (SETE) CADEIRAS DE BASE FIXA FRISOKAR LISS;
- 06 (SEIS) DIVISOR POLICARBONATO;
- 02 (DOIS) EXTINTORES DE INCÊNDIO DE 4KG + SUPORTE METÁLICO;
- 01 (UM) SMART TV LED LG 32” 32LM625BPSB HD HDR Ativo Inteligência Artificial ThinQ AI Virtual Surround Sound;
- 01 (UM) PURIFICADOR DE ÁGUA REFRIGERADO CONSUL;
- 12 (DOZE) CADEIRA DOBRÁVEL COM ACENTO E ENCOSTO ACOLCHOADO TLD;
- 01 (UM) TOLDO EM ALUMÍNIO DO TIPO BOX THIRAN.



**01 (um) No-break ups senoidal 2200VA 4BS/2BA 8 tomadas BIV**



Nobreak microprocessado Profissional, oferece comunicação inteligente USB e 8 tomadas tripolares.

Potência: 2200VA

Tensão de entrada: 115V / 220V (automático)

Tensão de saída: 115V ou 220V (selecionável manualmente via chave comutadora)

[www.tsshara.com.br](http://www.tsshara.com.br)

Imagem meramente ilustrativa



**01 (uma) Bateria freedom estacionaria 12V C20 150A - DF 2500**



Modelo (no-break) DF2500

Tensão: 12V

Capacidade (C20): 150Ah;

Dimensões

Comprimento: 511 ± 2mm

Largura: 213 ± 2mm

Altura com Terminal: 230 ± 2mmPeso: 27,1 kg;

[www.heliar.com.br](http://www.heliar.com.br)

Imagem meramente ilustrativa





**02 (dois) Equipamentos de ar condicionado para Motor Home “15.000 BTUS ”**



Fabricante: Dometic

Modelo Brisk Air

Capacidade de Refrigeração (cada): 15.000 BTU/h;

Ciclo: Frio;

Tensão: 220V;

Filtro de Ar;

Instalado no teto (modelo utilizado em motor-home);

[www.dometic.com](http://www.dometic.com)

Imagem meramente ilustrativa



### **Sistema de descontaminação ecoquest**

Sistema de ar natural instalado dentro do sistema de Ar Condicionado RVC  
Instalação interna com Baixa manutenção;

Utiliza a tecnologia IRC - Ionização Rádio Catalítica que já mostrou que reduz substancialmente odores, fumaça visível no ar e populações microbianas em superfícies. IRC - Ionização Rádio Catalítica consiste em uma luz UV especial e um alvo fotocatalisador que cria um processo de oxidação avançada contendo vários oxidantes amigáveis.

Instalado no teto (modelo utilizado em motor-home);

[www.ecoquest.com.br](http://www.ecoquest.com.br)



Imagem meramente ilustrativa



**01 (uma) Cortina de Ar Springer 220v**

Voltagem (V): 220  
Frequência (Hz): 60  
Fase: Monofásico  
Cor: Branco  
Saída de ar efetiva (cm): 90  
Regula velocidade do ar: SIM  
Nível de Ruído Unidade Interna (dB): 55-57  
Altura máxima de instalação (m): 3  
Potência Elétrica Consumida - Refrigeração (W): 190

[www.springer.com.br](http://www.springer.com.br)



Imagem meramente ilustrativa



### **01 (um) Roteador wireless**



Marca: TPLink

Modelo: Archer C60 AC 1350

Interface: 4 Portas LAN 10/100Mbps 1 Porta WAN 10/100Mbps

Botões: Botão WPS/Reset Botão Wireless On/Off Botão Power On/Off

Antena: 3 Antenas de 2.4GHz 2 Antenas de 5GHz

Fonte de Alimentação Externa: 12VDC/1A Fonte de alimentação: 12VDC/1A

Frequência: 2.4 a 5 GHz

Padrões Wireless: IEEE 802.11ac/n/a 5GHz; IEEE 802.11b/g/n 2.4GHz

Velocidades Wireless: 450Mbps(2.4GHz); 867Mbps(5GHz)

Frequência: Rede para Convidados 2.4GHz Rede para Convidados 5GHz

Potência de Transmissão: Máx de 13.5dBm (2.4GHz) Máx. 17dBm (5GHz)

Modos Wireless: Roteador Wireless WDS(Four Address) WDS(AP+APC)

Segurança Wireless: WEP WPA\WPA2 WPA-PSK\WPA2-PSK Filtragem de MAC Wireless

[www.tp-link.com.br](http://www.tp-link.com.br)



### **01 (um) Antena amplimax ultra**

Marca: Elsys

Modelo: EPRL31

Tensão de alimentação: 100 ~240 VAC

Bandas de frequência:

5G: 600 e 700 MHz, 26 e 28 Ghz e 38 e 42 GHz;

4G: 700, 850 , 900, 1700, 1800, 1900, 2100 , 2600 MHz;

3G: 850, 900, 1900 , 2100 MHz;

2G: 850, 900, 1800, 1900 MHz.

[www.elsys.com.br](http://www.elsys.com.br)



**01 (um) Switch 16P Fast PoE com 1P Gigabit Intelbras**



O SF1811 PoE possui 16 portas Fast ethernet com suporte a função PoEe 2 portas exclusivas para uplink, 1 Gigabit Ethernet e 1 mini GBIC/SFP

[www.intelbras.com.br](http://www.intelbras.com.br)



### **01 (um) RACK 19" 5 US INTELBRAS MRD 557**

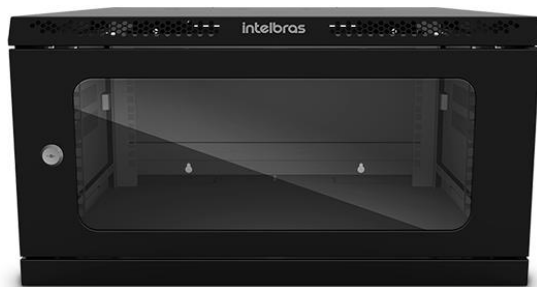

Sistema Easy Mounting: Peças e parafusos padronizados para fácil instalação e montagem

Robusto e leve: Projetado para garantir a robustez que um Rack precisa e leve para instalação

Profundidade total de 570mm oferecendo um melhor espaço para manuseio dos equipamentos

Abertura para instalação de sistema de ventilação no teto

Estrutura com ponto de aterramento

Fechamento lateral com venezianas e fecho para abertura

Compatível com as normas IEC 60297-3-100 e IEC 60297-3-105





### **06 (seis) Cadeiras com rodízios e encosto vazado Frisokar LISS**



Fabricante: FRISOKAR

Modelo: LISS base cromada

Encosto estruturado em quadro de aço carbono tubular revestido em tela flexível à base de poliéster; Assento estruturado em compensado multilaminado e estofado em espuma flexível de poliuretano injetada moldada, de alta resiliência e alta densidade. Possui mecanismo de reclinção oscilante de assento e encosto com parada na posição laboral, ajuste manual de tensão, pistão a gás para ajuste de altura do assento, acabamento cromado da coluna e base cinco patas arcadas em aço carbono cromado com acabamentos injetados em polipropileno e rodízios de duplo giro injetados em poliamida com pistas em PU; Assento em poliéster; Base cromada semi arcada.

[www.frisokar.com.br](http://www.frisokar.com.br)

Imagem meramente ilustrativa



### **07 (sete) Cadeiras de base Fixa Frisokar LISS**

Fabricante: Frisokar

Modelo: LISS Base em S cromada

Encosto estruturado em quadro de aço carbono tubular revestido em tela flexível à base de poliéster . Assento é estruturado em compensado multilaminado e estofado em espuma flexível de poliuretano injetada moldada, de alta resiliência e alta densidade. Estrutura em "S", com assento em balanço, fabricada em tubo de aço carbono e sapatas envoltentes injetadas em polipropileno, 100% reciclável; Assento em courino; Base fixa em aço carbono com acabamento cromado; Possui sapatas em sua base que protegem o piso.

[www.frisokar.com.br](http://www.frisokar.com.br)

Imagem meramente ilustrativa



### **06 (seis) Divisor Policarbonato**

Fabricante: Frisokar

Divisor Transparente feito em Policarbonato com suporte inferior em alumínio com medidas 617 X 1110 mm

[www.frisokar.com.br](http://www.frisokar.com.br)



imagem ilustrativa

Imagem meramente ilustrativa



**02 (dois) Extintores de Incêndio 4kg ABC - 3A 20BC validade de 5 anos - 2025 com suporte de parede**

Fabricante: MOCELIN

Peso líquido: 6kg

Composição: Monofosfato de Amônia 55%

Validade: 5 anos -

Imagem meramente ilustrativa



**01 (um) Smart TV LG 32" HD**



Marca LG

Modelo: 32LM625BPSB

Resolução HD tela LED de 32" sistema operacional WebOS 4.5, wi-fi e bluetooth, 03 Entradas HDMI, 02 Entradas USB, 01 Entrada RF para TV aberta/TV a Cabo, 01 Entrada AV/vídeo componente, 01 Entrada LAN RJ45, Função Clear Voice, entregando mais clareza sonora. Virtual Surround Plus Upscaler HD. Conversor digital integrado, HDR. Possui Inteligência Artificial com reconhecimento de voz

[www.lg.com.br](http://www.lg.com.br)



### **01 (um) Purificador de água refrigerado consul**

Temperatura da água: Natural e gelada 10°C - 35°C;  
Vazão nominal: 1,5 L/h Redução de Cloro Livre: C1 (Máxima classificação Inmetro) Retenção de Partículas: P1 (Máxima classificação Inmetro) Pressão de funcionamento: 0,5 a 4,0 bar  
Tipo de Acionamento: Mecânico Comprimento da Mangueira de entrada: 150cm;  
Potência: 58W;  
Alimentação: Bivolt

**[www.consul.com.br](http://www.consul.com.br)**

Imagem meramente ilustrativa



**12 (doze) Cadeira dobrável com acento e encosto acolchoado tld**

Marca: Tirmis Móveis dobráveis

CADEIRA TDC DOBRÁVEL ASS/ENC ESTOFADO EM COURVIN E ESTRUTURA PRETA

Assento e encosto em madeira compensada anatômica de 10mm de espessura com acabamento estofado com espuma e revestimento em tecido courvin.

Estrutura em tubo de aço carbono redondo 3/4" (19mm) com parede de 1,20mm, tratamento anti-ferruginoso e pintura eletrotástica epoxi-pó na COR PRETO. Possui sapatas plásticas que evitam danificar o piso. Dobrável para armazenamento compacto. Dimensões: 80 x 0,435 x 0,54 cm (Altura. x Larg. x Profundidade) Faixa de Peso Suportado: 100 a 120kg

Imagem meramente ilustrativa





Imagem meramente ilustrativa

### **01 (um) Toldo Box Retrátil em alumínio com lona sintética**

Marca: Tiran com lona Sansuy

Lona sintética em PVC com tramas em poliéster – cor cinza claro;

Aditivo antimoho;

Tratamento contra raio UV ;

Peso aproximado: 56,000 kg;

Braços retráteis em Alumínio extrudado com pintura eletrostática na cor branca;

Barra frontal;

Peças metálicas e carenagem com pintura branca, manivela com haste para abertura e fechamento.

Medidas: 4500mm x 2500mm de avanço cada peça;



JUCESP PROTOCOLO  
2.247.179/23-0

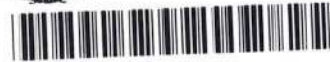

## MANUPA COMÉRCIO EXPORTAÇÃO IMPORTAÇÃO DE EQUIPAMENTOS E VEÍCULOS ADAPTADOS LTDA

SOCIEDADE LIMITADA UNIPESSOAL  
CNPJ nº 03.093.776/0001-91  
NIRE 3523289963-0

### ALTERAÇÃO CONTRATUAL

**MANUELLA JACOB**, brasileira, solteira, comerciante, portadora do RG nº 40.182.722-7 SSP-SP, e do CPF nº 372.532.828-50, domiciliada no endereço comercial Avenida Marques de São Vicente, 1619, sala 2705, Várzea da Barra Funda, cidade de São Paulo, estado de São Paulo CEP 01139-003, titular da Empresa Sociedade Limitada Unipessoal sob a denominação de MANUPA COMÉRCIO EXPORTAÇÃO IMPORTAÇÃO DE EQUIPAMENTOS E VEÍCULOS ADAPTADOS LTDA, constituída legalmente pelo ato constitutivo devidamente arquivado na Junta Comercial do Estado de São Paulo, sob NIRE 3523289963-0 de 08/02/2018 e início de atividades em 01/12/1998, devidamente inscrita no CNPJ sob nº 03.093.776/0001-91, estabelecida á Avenida Marquês de São Vicente nº 1619, sala 2705. Bairro Várzea da Barra Funda, cidade de São Paulo, estado de São Paulo, CEP 01.139-003, e suas filiais nos seguintes endereços:

Avenida Dom Luís, 807, sala PV21, Meireles, no município de Fortaleza estado do Ceará, CEP 60.160-230, NIRE 23900637969, CNPJ 03.093.776/0003-53;

Rua Perola Negra, 18, QD J, conjunto Manauense, Nossa Senhora das Graças, CEP. 69.053-741, município de Manaus, estado do Amazonas NIRE 13999024028, CNPJ 03.093.776/0004-34;

Rua Salgueiro, 200, Ataíde, município de Vila Velha, estado do Espírito Santo, CEP. 29.119-150, NIRE 32900592962, CNPJ 03.093.776/0005-15;

Avenida General Melo, 125, Campo Velho, município de Cuiabá, estado do Mato Grosso, CEP 78.065-290, NIRE 5199903475, CNPJ 03.093.776/0006-04

1/9



JUL 2023  
15  
07:00:00

Rua Itagi, 599, sala 224, Pitangueiras, município de Lauto de Freitas, estados da Bahia, CEP. 42.701-370, NIRE 29901304896, CNPJ. 03.093.776/0007-87

Rua Pombal, 175, Quadra 19, Zona 03, município de Maringá, estado do Paraná, CEP. 87.050-140, NIRE 41901932764, CNPJ. 03.093.776/0008-68

Avenida Bento da Silva Bueno, S/N, Quadra D Lote 10, Paraíso (Polvilho), município de Cajamar, estado de São Paulo, CEP. 07.793-690, NIRE 35906119960, CNPJ. 03.093.776/0009-49;

Rua Barão do Rio Branco, 44, sala 4, Centro, município de Porto Velho, estado de Rondônia, CEP. 76.801-072 NIRE 11900297947, CNPJ. 03.093.776/0010-82;

Avenida João Pinheiro, 274, sala 201, Lourdes, município de Belo Horizonte no estado de Minas Gerais, CEP. 30.130-186, NIRE 31920071690, CNPJ. 03.093.776/0011-63;

Rua Astrolábio Passos, 935, sala 1, Vermelha, município de Teresina, estado do Piauí, CEP. 64.018-070, NIRE 22900445431, CNPJ. 03.096.776/0012-44;

Avenida Rio Claro, 934, Box 13 Quadra OIAI, Lote 000A, Centro, município de Jataí, estado de Goiás, CEP.: 75.800-063, NIRE 52901632701, CNPJ. 03.093.776/0013-25;

Rua Gomes de Freitas, 256, sala 202, Jardim Itú, município de Porto Alegre, estado do Rio Grande do Sul, CEP. 91.380-000, NIRE 43920040026, CNPJ 03.093.776/0014-06;

Rodovia BR 316, 1113 – KM 8, Ed. Pleno Comercial, Unidade 104, Centro, município de Ananindeua, estado do Pará, CEP. 67.030-000, NIRE 15902027878, CNPJ. 03.093.776/0015-97;

Avenida B, S/N, QD 30 LT 02, Jardim Aurenly IV, município de Palmas, estado do Tocantins, CEP 77.060-012, NIRE 17900397025, CNPJ 03.093.776/0016-78;

QSRTVS quadra 701 Bloco 0, 110, sala 521, Asa Sul, Brasília, Distrito Federal, CEP. 70.340-000, NIRE 53920025483, CNPJ 03.093.776/00017-59;

Avenida Presidente Wilson, 228, 13º andar, Centro, município do Rio de Janeiro, estado do Rio de Janeiro, CEP. 75.800-063, NIRE 33901612364, CNPJ. 03.093.776/0018-30:





JUL 2023  
18  
07 07 23

Rua Padre Carapuiceiro, 858, sala 701, Boa Viagem, município de Recife, estado de Pernambuco, CEP. 51.020-280, NIRE 26902037651, CNPJ 03.093.776/0019-10;

Avenida Engenheiro Roberto Freire, 1962, loja 13, Capim Macio, município de Natal, estado do Rio Grande do Norte, CEP. 59.082-095, NIRE 24900455489, CNPJ. 03.093.776/0020-54

Avenida Piauí, 700, loja S 236, Centro, município de Timon, estado do Maranhão, CEP. 65.630-030 NIRE 21900602811, CNPJ. 03.093.776/0021-35.

Delibera ajustar a presente alteração do ato constitutivo, mediante as condições estabelecidas nas clausulas seguintes:

### **CLÁUSULA PRIMEITA**

O titular resolve **alterar as atividades econômicas e remover:** Transporte rodoviário de carga, exceto produtos perigosos e mudanças, intermunicipal, interestadual e internacional **CNAE 49.30-2-02** e Serviços de reboque de veículos **CNAE 52.29-0-02**.

### **CLÁUSULA SEGUNDA**

O titular resolve consolidar o contrato social para refletir as alterações ora aprovadas, o qual passará a ter a redação:



## **Consolidação das Cláusulas do Ato Constitutivo**

**MANUPA COMERCIO EXPORTACAO IMPORTACAO DE  
EQUIPAMENTOS E VEÍCULOS ADAPTADOS LTDA  
CNPJ. 03.093.776/0001-91  
NIRE 3523289963-0**

### **I – DA DENOMINAÇÃO E SEDE**

Sociedade Limitada Unipessoal girará sob o nome empresarial Manupa Comércio, Exportação, Importação de Equipamentos e Veículos Adaptados Ltda, devidamente inscrita sob NIRE nº 03.093.776/0001-91, Várzea da Barra Funda, CEP. 01.139-003 na cidade de São Paulo no estado de São Paulo.

### **I.I – DA SEDE E SUAS FILIAIS**

A sede da LTDA unipessoal e seu escritório administrativo está situada na:

Avenida Marquês de São Vicente, 1619, sala 2705, CEP. 01.139-003, Várzea da Barra Funda, Cidade de São Paulo, estado de São Paulo, NIRE. 3523289963-0  
CNPJ. 03.093.776/0001-91;

### **Suas Filiais, com seus escritórios administrativos físicos ou no padrão home-office, situados nos endereços:**

Avenida Dom Luís, 807, sala PV21, Meireles, no município de Fortaleza estado do Ceará, CEP 60.160-230, NIRE 23900637969, CNPJ 03.093.776/0003-53;

Rua Perola Negra, 18, QD J, conjunto Manauense, Nossa Senhora das Graças, CEP. 69.053-741, município de Manaus, estado do Amazonas  
NIRE 13999024028, CNPJ 03.093.776/0004-34;

Rua Salgueiro, 200, Ataíde, município de Vila Velha, estado do Espírito Santo, CEP. 29.119-150, NIRE 32900592962, CNPJ 03.093.776/0005-15;



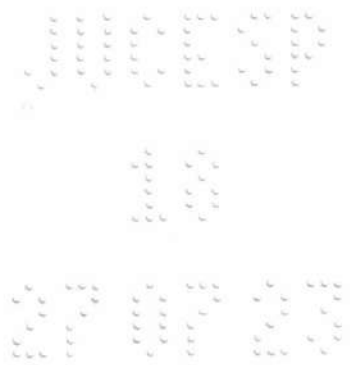

Avenida General Melo, 125, Campo Velho, município de Cuiabá, estado do Mato Grosso, CEP 78.065-290, NIRE 5199903475, CNPJ 03.093.776/0006-04

Rua Itagi, 599, sala 224, Pitangueiras, município de Lauto de Freitas, estados da Bahia, CEP. 42.701-370, NIRE 29901304896, CNPJ. 03.093.776/0007-87

Rua Pombal, 175, Quadra 19, Zona 03, município de Maringá, estado do Paraná, CEP. 87.050-140, NIRE 41901932764, CNPJ. 03.093.776/0008-68

Avenida Bento da Silva Bueno, S/N, Quadra D Lote 10, Paraíso (Polvilho), município de Cajamar, estado de São Paulo, CEP. 07.793-690, NIRE 35906119960, CNPJ. 03.093.776/0009-49;

Rua Barão do Rio Branco, 44, sala 4, Centro, município de Porto Velho, estado de Rondônia, CEP. 76.801-072 NIRE 11900297947, CNPJ. 03.093.776/0010-82;

Avenida João Pinheiro, 274, sala 201, Lourdes, município de Belo Horizonte no estado de Minas Gerais, CEP. 30.130-186, NIRE 31920071690, CNPJ. 03.093.776/0011-63;

Rua Astrolábio Passos, 935, sala 1, Vermelha, município de Teresina, estado do Piauí, CEP. 64.018-070, NIRE 22900445431, CNPJ. 03.096.776/0012-44;

Avenida Rio Claro, 934, Box 13 Quadra OIAI, Lote 000A, Centro, município de Jataí, estado de Goiás, CEP.: 75.800-063, NIRE 52901632701, CNPJ. 03.093.776/0013-25;

Rua Gomes de Freitas, 256, sala 202, Jardim Itú, município de Porto Alegre, estado do Rio Grande do Sul, CEP. 91.380-000, NIRE 43920040026, CNPJ 03.093.776/0014-06;

Rodovia BR 316, 1113, KM 8, Ed. Pleno Comercial, Unidade 104, Centro, município de Ananindeua, estado do Pará, CEP. 67.030-000, NIRE 15902027878, CNPJ. 03.093.776/0015-97;

Avenida B, S/N, QD 30 LT 02, Jardim Aurenny IV, município de Palmas, estado do Tocantins, CEP 77.060-012, NIRE 17900397025, CNPJ 03.093.776/0016-78;

QSRTVS quadra 701 Bloco 0, 110, sala 521, Asa Sul, Brasília, Distrito Federal, CEP. 70.340-000, NIRE 53920025483, CNPJ 03.093.776/00017-59;

Avenida Presidente Wilson, 228, 13º andar, Centro, município do Rio de Janeiro, estado do Rio de Janeiro, CEP. 75.800-063, NIRE 33901612364, CNPJ. 03.093.776/0018-30:





Rua Padre Carapuzeiro, 858, sala 701, Boa Viagem, município de Recife, estado de Pernambuco, CEP. 51.020-280, NIRE 26902037651, CNPJ 03.093.776/0019-10;

Avenida Engenheiro Roberto Freire, 1962, loja 13, Condomínio Seaway Shopping Capim Macio, município de Natal, estado do Rio Grande do Norte, CEP. 59.082-095, NIRE 24900455489, CNPJ. 03.093.776/0020-54

Avenida Piauí, 700, loja S 236, Centro, município de Timon, estado do Maranhão, CEP. 65.630-030 NIRE 21900602811, CNPJ. 03.093.776/0021-35.

## II – DA DURAÇÃO

O prazo de duração é por tempo indeterminado. É garantida a continuidade da pessoa Jurídica diante do impedimento por força maior ou impedimento temporário ou permanente ao titular, podendo a empresa ser altera para atender uma nova situação, podendo abrir filiais em qualquer localidade do território nacional.

## III – DO OBJETO DA LTDA UNIPESSOAL:

45.11-1-03 - Comércio por atacado de automóveis, camionetas e utilitários novos e usados.

29.30-1-01 - Fabricação de cabines, carrocerias e reboques para caminhões

29.30-1-02 - Fabricação de carrocerias para ônibus

29.30-1-03 - Fabricação de cabines, carrocerias e reboques para outros veículos automotores, exceto caminhões e ônibus

45.11-1-01 - Comércio a varejo de automóveis, camionetas e utilitários novos

45.11-1-02 - Comércio a varejo de automóveis, camionetas e utilitários usados

45.11-1-04 - Comércio por atacado de caminhões novos e usados

45.11-1-05 - Comércio por atacado de reboques e semi-reboques novos e usados

45.11-1-06 - Comércio por atacado de ônibus e microônibus novos e usados

45.20-0-07 - Serviços de instalação, manutenção e reparação de acessórios para veículos automotores

45.30-7-03 - Comércio a varejo de peças e acessórios novos para veículos automotores

45.41-2-03 - Comércio a varejo de motocicletas e motonetas novas

45.41-2-04 - Comércio a varejo de motocicletas e motonetas usadas





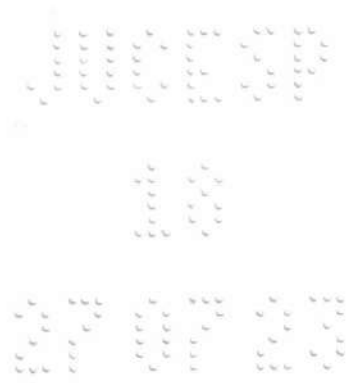

- 46.45-1-01 - Comércio atacadista de instrumentos e materiais para uso médico, cirúrgico, hospitalar e de laboratórios
- 46.45-1-03 - Comércio atacadista de produtos odontológicos
- 46.49-4-01 - Comércio atacadista de equipamentos elétricos de uso pessoal e doméstico
- 46.49-4-03 - Comércio atacadista de bicicletas, triciclos e outros veículos recreativos
- 46.61-3-00 - Comércio atacadista de máquinas, aparelhos e equipamentos para uso agropecuário; partes e peças
- 46.62-1-00 - Comércio atacadista de máquinas, equipamentos para terraplenagem, mineração e construção; partes e peças
- 46.64-8-00 - Comércio atacadista de máquinas, aparelhos e equipamentos para uso odonto-médico-hospitalar; partes e peças
- 46.69-9-99 - Comércio atacadista de outras máquinas e equipamentos não especificados anteriormente; partes e peças
- 47.42-3-00 - Comércio varejista de material elétrico
- 47.44-0-01 - Comércio varejista de ferragens e ferramentas
- 47.44-0-99 - Comércio varejista de materiais de construção em geral
- 47.51-2-01 - Comércio varejista especializado de equipamentos e suprimentos de informática
- 47.52-1-00 - Comércio varejista especializado de equipamentos de telefonia e comunicação
- 47.56-3-00 - Comércio varejista especializado de instrumentos musicais e acessórios
- 47.59-8-99 - Comércio varejista de outros artigos de uso pessoal e doméstico não especificados anteriormente
- 47.63-6-04 - Comércio varejista de artigos de caça, pesca e camping
- 47.73-3-00 - Comércio varejista de artigos médicos e ortopédicos
- 47.81-4-00 - Comércio varejista de artigos do vestuário e acessórios
- 47.89-0-07 - Comércio varejista de equipamentos para escritório
- 47.89-0-08 - Comércio varejista de artigos fotográficos e para filmagem
- 47.89-0-99 - Comércio varejista de outros produtos não especificados anteriormente
- 63.11-9-00 - Tratamento de dados, provedores de serviços de aplicação e serviços de hospedagem na internet
- 77.33-1-00 - Aluguel de máquinas e equipamentos para escritórios
- 80.20-0-01 - Atividades de monitoramento de sistemas de segurança eletrônico



#### **IV – DO CAPITAL DA LTDA UNIPESSOAL**

O Capital é representado pela importância de R\$ 1.300.000,00 (Hum milhão e trezentos mil reais) totalmente integralizado em moeda corrente do País, cabendo a sua totalidade ao titular.

#### **Parágrafo**

A responsabilidade do titular é limitada a importância total do capital social integralizado.

#### **V- DA RETIRADA PRÓ LABORE**

O titular terá direito a uma retirada mensal, a título de pró-labore, que será levada a débito da conta de despesas administrativas da LTDA Unipessoal, assim como a forma de distribuição dos resultados positivos; que serão levados a débito da conta de lucros distribuídos.

#### **VI – DO EXERCÍCIO.**

O exercício da empresa coincidirá com o ano calendário, sendo que no dia 31 de dezembro de cada ano será levantado o balanço patrimonial e demonstrações contábeis, que deverão ser transcritas no livro diário da LTDA Unipessoal.

#### **VII – DA ADMINISTRAÇÃO**

A administração da LTDA Unipessoal será exercida pelo titular administrador que representara a empresa ativa e passivamente, judicialmente e extrajudicialmente, vedado o uso do nome comercial da empresa LTDA.

#### **VIII – DO FALECIMENTO E DA DISSOLUÇÃO DA LTDA- Unipessoal**

Dando-se o falecimento, interdição falência ou insolvência titular, a empresa não se dissolverá, continuando com os herdeiros remanescentes, ou, se assim eles deliberarem. Caso não haja acordo nesse sentido e, não sendo possível a continuação das atividades com os herdeiros do titular falecido, interdito, falido ou insolvente, seus haveres serão apurados em balanço especial, levantado para tal fim, e os haveres serão pagos aos legítimos herdeiros em até 30 (Trinta) dias da data do Balanço.



JUCESP  
27 JUL 2023

## IX – DESEMPEDIMENTO

O Titular declara, sob as penas da lei, de que não está impedido de exercer a administração da LTDA-Unipessoal, por lei especial, ou em virtude de condenação criminal, ou por se encontrar (em) sob os efeitos dela, a pena que vede, ainda que temporariamente, o acesso a cargos públicos, ou por crime.

Falimentar, de prevaricação, peite ou suborno, concussão, peculato, ou contra a economia popular, contra o sistema financeiro nacional, contra normas de defesa da concorrência, contra as relações de consumo, fé pública, ou a propriedade, e não possuir outra LTDA-Unipessoal em seu nome.

X – As cláusulas e condições estabelecidas em atos já arquivadas e que não foram expressamente modificadas por esta alteração continuam em vigor.

XI – A parte ele o Foro da Comarca de São Paulo (SP), para dirimir quaisquer dúvidas ou ação fundada neste instrumento, renunciando-se a qualquer outro por mais privilegiado que seja.

**E por estarem assim justos e contratados assinam o presente instrumento em 03 (três) vias de igual teor e forma.**

São Paulo, 25 de julho de 2023

MANUELLA  
JACOB:37253  
282850

Assinado de forma digital por MANUELLA JACOB:37253282850  
Dados: 2023.07.26 11:33:55 -03'00'

**MANUELLA JACOB**  
**CPF. 372.532.828-50**

9/9





Rua XV de Novembro, 64 - Sala 21  
Edifício Pedro Francisco Vargas  
Centro, Itajaí - Santa Catarina  
(47) 3514-7599 | (47) 99748-2223  
www.dautin.com | dautin@dautin.com



## CERTIFICADO DE PROVA DE AUTENTICIDADE ELETRÔNICA

A DAUTIN BLOCKCHAIN DOCUMENTOS DIGITAIS E SERVIÇOS LTDA, especificada neste ato apenas como **Dautin Blockchain Co.** CERTIFICA para os devidos fins de direito que, o arquivo digital especificado com o tipo documental **Estatuto** e representado pela função hash criptográfica conhecida como SHA-256, de código **c0ffbc1df6d8e1d2b6a26ec23f1a20da2aa901b5079feefb1ca34cdeeabaaa3f** foi autenticado de acordo com as Legislações e normas vigentes<sup>1</sup> através da rede blockchain Binance Smart Chain, sob o identificador único denominado NID **153244** dentro do sistema.

A autenticação eletrônica do documento intitulado "**MANUPA - ALTERAÇÃO CONTRATUAL agosto 2023**", cujo assunto é descrito como "**MANUPA - ALTERAÇÃO CONTRATUAL agosto 2023**", faz prova de que em **04/08/2023 15:17:07**, o responsável **Manupa Comércio, Exportação Importação de Equipamentos e Veículos Adaptados Eireli (03.093.776/0001-91)** tinha posse do arquivo com as mesmas características que foram reproduzidas na prova de autenticidade, sendo de Manupa Comércio, Exportação Importação de Equipamentos e Veículos Adaptados Eireli a responsabilidade, única e exclusiva, pela idoneidade do documento apresentado a DAUTIN Blockchain Co.

Este CERTIFICADO foi emitido em **04/08/2023 15:18:23** através do sistema de autenticação eletrônica da empresa DAUTIN Blockchain Co. de acordo com o Art. 10, § 2º da MP 2200-2/2001, Art. 107 do Código Civil e Art. 411, em seus §§ 2º e 3º do Código de Processo Civil, estando dessa maneira de acordo para o cumprimento do Decreto 10278/2020.

Para mais informações sobre a operação acesse o site <https://www.dautin.com> e informe o código da transação blockchain **0xc05828d845faccfbf6c169e8a94a8b1f399e695e0fc2210341cb26e70bd15706**. Também é possível acessar a consulta através da rede blockchain em <https://bscscan.com/>

<sup>1</sup> Legislação Vigente: Medida Provisória nº 2200-2/2001, Código Civil e Código de Processo Civil.



Presidência da República Casa Civil  
Subchefia para Assuntos Jurídicos  
MEDIDA PROVISÓRIA 2.200-2  
DE 24 DE AGOSTO DE 2001.



Rua XV de Novembro, 64 - Sala 21  
Edifício Pedro Francisco Vargas  
Centro, Itajaí - Santa Catarina  
(47) 3514-7599 | (47) 99748-2223  
www.dautin.com | dautin@dautin.com



## CERTIFICADO DE PROVA DE AUTENTICIDADE ELETRÔNICA

A DAUTIN BLOCKCHAIN DOCUMENTOS DIGITAIS E SERVIÇOS LTDA, especificada neste ato apenas como **Dautin Blockchain Co.** CERTIFICA para os devidos fins de direito que, o arquivo digital especificado com o tipo documental **Autenticação** e representado pela função hash criptográfica conhecida como SHA-256, de código **d2ee67c2ae0ac6836d1e2b54a060435a47544de218a6e16ab09fc71b0318be05** foi autenticado de acordo com as Legislações e normas vigentes<sup>1</sup> através da rede blockchain Binance Smart Chain, sob o identificador único denominado NID **158844** dentro do sistema.

A autenticação eletrônica do documento intitulado "**CNH Digital**", cujo assunto é descrito como "**CNH Digital**", faz prova de que em **31/08/2023 14:34:59**, o responsável **Manupa Comércio, Exportação Importação de Equipamentos e Veículos Adaptados Eireli (03.093.776/0001-91)** tinha posse do arquivo com as mesmas características que foram reproduzidas na prova de autenticidade, sendo de Manupa Comércio, Exportação Importação de Equipamentos e Veículos Adaptados Eireli a responsabilidade, única e exclusiva, pela idoneidade do documento apresentado a DAUTIN Blockchain Co.

Este CERTIFICADO foi emitido em **31/08/2023 14:36:51** através do sistema de autenticação eletrônica da empresa DAUTIN Blockchain Co. de acordo com o Art. 10, § 2º da MP 2200-2/2001, Art. 107 do Código Civil e Art. 411, em seus §§ 2º e 3º do Código de Processo Civil, estando dessa maneira de acordo para o cumprimento do Decreto 10278/2020.

Para mais informações sobre a operação acesse o site <https://www.dautin.com> e informe o código da transação blockchain **0x21f8a896f9518035d06e0d37cdb35d185a4cc5a8fe6792924b0755602df911d0**. Também é possível acessar a consulta através da rede blockchain em <https://bscscan.com/>

<sup>1</sup> Legislação Vigente: Medida Provisória nº 2200-2/2001, Código Civil e Código de Processo Civil.



Presidência da República Casa Civil  
Subchefia para Assuntos Jurídicos  
MEDIDA PROVISÓRIA 2.200-2  
DE 24 DE AGOSTO DE 2001.



 <h1 style="margin: 0;">REPÚBLICA FEDERATIVA DO BRASIL</h1> <h2 style="margin: 0;">CADASTRO NACIONAL DA PESSOA JURÍDICA</h2>		
NÚMERO DE INSCRIÇÃO <b>03.093.776/0018-30</b> FILIAL	<b>COMPROVANTE DE INSCRIÇÃO E DE SITUAÇÃO CADASTRAL</b>	DATA DE ABERTURA <b>05/10/2022</b>
NOME EMPRESARIAL <b>MANUPA COMERCIO EXPORTACAO IMPORTACAO DE EQUIPAMENTOS E VEICULOS ADAPTADOS LTDA</b>		
TÍTULO DO ESTABELECIMENTO (NOME DE FANTASIA) *****		PORTE <b>DEMAIS</b>
CÓDIGO E DESCRIÇÃO DA ATIVIDADE ECONÔMICA PRINCIPAL <b>45.11-1-03 - Comércio por atacado de automóveis, camionetas e utilitários novos e usados</b>		
CÓDIGO E DESCRIÇÃO DAS ATIVIDADES ECONÔMICAS SECUNDÁRIAS <b>29.30-1-01 - Fabricação de cabines, carrocerias e reboques para caminhões</b> <b>29.30-1-02 - Fabricação de carrocerias para ônibus</b> <b>29.30-1-03 - Fabricação de cabines, carrocerias e reboques para outros veículos automotores, exceto caminhões e ônibus</b> <b>45.11-1-01 - Comércio a varejo de automóveis, camionetas e utilitários novos</b> <b>45.11-1-02 - Comércio a varejo de automóveis, camionetas e utilitários usados</b> <b>45.11-1-04 - Comércio por atacado de caminhões novos e usados</b> <b>45.11-1-05 - Comércio por atacado de reboques e semi-reboques novos e usados</b> <b>45.11-1-06 - Comércio por atacado de ônibus e microônibus novos e usados</b> <b>45.20-0-07 - Serviços de instalação, manutenção e reparação de acessórios para veículos automotores</b> <b>45.30-7-03 - Comércio a varejo de peças e acessórios novos para veículos automotores</b> <b>45.41-2-03 - Comércio a varejo de motocicletas e motonetas novas</b> <b>45.41-2-04 - Comércio a varejo de motocicletas e motonetas usadas</b> <b>46.45-1-03 - Comércio atacadista de produtos odontológicos</b> <b>46.49-4-01 - Comércio atacadista de equipamentos elétricos de uso pessoal e doméstico</b> <b>46.49-4-03 - Comércio atacadista de bicicletas, triciclos e outros veículos recreativos</b> <b>46.61-3-00 - Comércio atacadista de máquinas, aparelhos e equipamentos para uso agropecuário; partes e peças</b> <b>46.62-1-00 - Comércio atacadista de máquinas, equipamentos para terraplenagem, mineração e construção; partes e peças</b> <b>46.64-8-00 - Comércio atacadista de máquinas, aparelhos e equipamentos para uso odonto-médico-hospitalar; partes e peças</b> <b>46.69-9-99 - Comércio atacadista de outras máquinas e equipamentos não especificados anteriormente; partes e peças</b>		
CÓDIGO E DESCRIÇÃO DA NATUREZA JURÍDICA <b>206-2 - Sociedade Empresária Limitada</b>		
LOGRADOURO <b>AV PRESIDENTE WILSON</b>	NÚMERO <b>228</b>	COMPLEMENTO <b>13 ANDAR PARTE SETOR 3</b>
CEP <b>20.030-021</b>	BAIRRO/DISTRITO <b>CENTRO</b>	MUNICÍPIO <b>RIO DE JANEIRO</b>
ENDEREÇO ELETRÔNICO <b>MANUPA@MANUPA.COM.BR</b>		TELEFONE <b>(11) 2478-2818</b>
ENTE FEDERATIVO RESPONSÁVEL (EFR) *****		
SITUAÇÃO CADASTRAL <b>ATIVA</b>	DATA DA SITUAÇÃO CADASTRAL <b>05/10/2022</b>	
MOTIVO DE SITUAÇÃO CADASTRAL		
SITUAÇÃO ESPECIAL *****	DATA DA SITUAÇÃO ESPECIAL *****	

Aprovado pela Instrução Normativa RFB nº 1.863, de 27 de dezembro de 2018.

Emitido no dia **22/08/2023** às **14:14:57** (data e hora de Brasília).      Página: **1/1**



### Comprovante de Inscrição e de Situação Cadastral

**CNPJ/CPF**

03.093.776/0018-30

**Inscrição Estadual**

12.786.395

**Data da concessão da inscrição**

08/03/2023

**Nome empresarial**

MANUPA COMERCIO EXPORTACAO IMPORTACAO DE EQUIPAMENTOS E VEICULOS ADAPTADOS LTDA

**Título do estabelecimento****Natureza Jurídica**

Sociedade Empresária Limitada

**Tipo de unidade principal**

Unidade Operacional

**Regime de apuração**

Regime normal de tributação - Confronto débito e crédito

**Endereço do estabelecimento**

AVN Presidente Wilson, 228 13 ANDAR PARTE SETOR 3  
CENTRO - RIO DE JANEIRO RJ 20.030-021

**Situação cadastral**

Habilitada

**Data da situação cadastral**

08/03/2023

**Atividades econômicas (CNAE)****Principal**

45.11-1/03 - COMÉRCIO POR ATACADO DE AUTOMÓVEIS, CAMIONETAS E UTILITÁRIOS NOVOS E USADOS

**Secundárias**

29.30-1/01 - FABRICAÇÃO DE CABINES, CARROCERIAS E REBOQUES PARA CAMINHÕES  
29.30-1/02 - FABRICAÇÃO DE CARROCERIAS PARA ÔNIBUS  
29.30-1/03 - FABRICAÇÃO DE CABINES, CARROCERIAS E REBOQUES PARA OUTROS VEÍCULOS AUTOMOTORES, EXCETO CAMINHÕES E ÔNIBUS  
45.11-1/01 - COMÉRCIO A VAREJO DE AUTOMÓVEIS, CAMIONETAS E UTILITÁRIOS NOVOS  
45.11-1/02 - COMÉRCIO A VAREJO DE AUTOMÓVEIS, CAMIONETAS E UTILITÁRIOS USADOS  
45.11-1/04 - COMÉRCIO POR ATACADO DE CAMINHÕES NOVOS E USADOS  
45.11-1/05 - COMÉRCIO POR ATACADO DE REBOQUES E SEMI-REBOQUES NOVOS E USADOS  
45.11-1/06 - COMÉRCIO POR ATACADO DE ÔNIBUS E MICROÔNIBUS NOVOS E USADOS  
45.20-0/07 - SERVIÇOS DE INSTALAÇÃO, MANUTENÇÃO E REPARAÇÃO DE ACESSÓRIOS PARA VEÍCULOS AUTOMOTORES  
45.30-7/03 - COMÉRCIO A VAREJO DE PEÇAS E ACESSÓRIOS NOVOS PARA VEÍCULOS AUTOMOTORES  
45.41-2/03 - COMÉRCIO A VAREJO DE MOTOCICLETAS E MOTONETAS NOVAS  
45.41-2/04 - COMÉRCIO A VAREJO DE MOTOCICLETAS E MOTONETAS USADAS  
46.45-1/03 - COMÉRCIO ATACADISTA DE PRODUTOS ODONTOLÓGICOS  
46.49-4/01 - COMÉRCIO ATACADISTA DE EQUIPAMENTOS ELÉTRICOS DE USO PESSOAL E DOMÉSTICO  
46.49-4/03 - COMÉRCIO ATACADISTA DE BICICLETAS, TRICICLOS E OUTROS VEÍCULOS RECREATIVOS  
46.61-3/00 - COMÉRCIO ATACADISTA DE MÁQUINAS, APARELHOS E EQUIPAMENTOS PARA USO AGROPECUÁRIO; PARTES E PEÇAS  
46.62-1/00 - COMÉRCIO ATACADISTA DE MÁQUINAS, EQUIPAMENTOS PARA TERRAPLENAGEM, MINERAÇÃO E CONSTRUÇÃO; PARTES E PEÇAS  
46.64-8/00 - COMÉRCIO ATACADISTA DE MÁQUINAS, APARELHOS E EQUIPAMENTOS PARA USO ODONTO-

Comprovante emitido nos termos da Resolução SEFAZ nº 720/2014, Parte II, Anexo I, em 17/10/2023 18:39:29.



### Comprovante de Inscrição e de Situação Cadastral

MÉDICO-HOSPITALAR; PARTES E PEÇAS  
46.69-9/99 - COMÉRCIO ATACADISTA DE OUTRAS MÁQUINAS E EQUIPAMENTOS NÃO ESPECIFICADOS  
ANTERIORMENTE; PARTES E PEÇAS

**Unidade de cadastro**

AFR 64.12 - Capital

**Tipo da Inscrição**

Contribuinte Pessoa Jurídica do RJ - obrigatória

**Observação**

Regime normal desde 08/03/2023. Documentos fiscais emitidos podem gerar crédito.





**MINISTÉRIO DA FAZENDA**  
**Secretaria da Receita Federal do Brasil**  
**Procuradoria-Geral da Fazenda Nacional**

**CERTIDÃO POSITIVA COM EFEITOS DE NEGATIVA DE DÉBITOS RELATIVOS AOS TRIBUTOS  
FEDERAIS E À DÍVIDA ATIVA DA UNIÃO**

**Nome: MANUPA COMERCIO EXPORTACAO IMPORTACAO DE EQUIPAMENTOS E VEICULOS  
ADAPTADOS LTDA**  
**CNPJ: 03.093.776/0001-91**

Ressalvado o direito de a Fazenda Nacional cobrar e inscrever quaisquer dívidas de responsabilidade do sujeito passivo acima identificado que vierem a ser apuradas, é certificado que:

1. constam débitos administrados pela Secretaria da Receita Federal do Brasil (RFB) com exigibilidade suspensa nos termos do art. 151 da Lei nº 5.172, de 25 de outubro de 1966 - Código Tributário Nacional (CTN), ou objeto de decisão judicial que determina sua desconsideração para fins de certificação da regularidade fiscal, ou ainda não vencidos; e
2. não constam inscrições em Dívida Ativa da União (DAU) na Procuradoria-Geral da Fazenda Nacional (PGFN).

Conforme disposto nos arts. 205 e 206 do CTN, este documento tem os mesmos efeitos da certidão negativa.

Esta certidão é válida para o estabelecimento matriz e suas filiais e, no caso de ente federativo, para todos os órgãos e fundos públicos da administração direta a ele vinculados. Refere-se à situação do sujeito passivo no âmbito da RFB e da PGFN e abrange inclusive as contribuições sociais previstas nas alíneas 'a' a 'd' do parágrafo único do art. 11 da Lei nº 8.212, de 24 de julho de 1991.

A aceitação desta certidão está condicionada à verificação de sua autenticidade na Internet, nos endereços <<http://rfb.gov.br>> ou <<http://www.pgfn.gov.br>>.

Certidão emitida gratuitamente com base na Portaria Conjunta RFB/PGFN nº 1.751, de 2/10/2014.  
Emitida às 12:05:29 do dia 10/08/2023 <hora e data de Brasília>.  
Válida até 06/02/2024.

Código de controle da certidão: **7A72.22BF.8AEE.50B0**  
Qualquer rasura ou emenda invalidará este documento.



**Ministério da Economia**

## **PÁGINA DE AUTENTICAÇÃO**

**O Ministério da Economia garante a integridade e a autenticidade deste documento nos termos do Art. 10, § 1º, da Medida Provisória nº 2.200-2, de 24 de agosto de 2001 e da Lei nº 12.682, de 09 de julho de 2012.**

A página de autenticação não faz parte dos documentos do processo, possuindo assim uma numeração independente.

Documento juntado ao processo em 10/08/2023 12:06:11 por RISALDO ARMANDO FREITAS DO AMARAL, servidor habilitado e reconhecido via certificado digital. (CÓPIA SIMPLES)

### **Histórico de ações sobre o documento:**

Esta cópia / impressão foi realizada por MANUPA COMERCIO EXPORTACAO IMPORTACAO DE EQUIPAMENTOS E VEICULOS ADAPTADOS LTDA em 10/08/2023.

### **Instrução para localizar e conferir eletronicamente este documento na Internet:**

- 1) Acesse o endereço:  
<https://cav.receita.fazenda.gov.br/eCAC/publico/login.aspx>
- 2) Entre no menu "Legislação e Processo".
- 3) Selecione a opção "e-AssinaRFB - Validar e Assinar Documentos Digitais".
- 4) Digite o código abaixo:

**EP10.0823.12215.2S2K**

- 5) O sistema apresentará a cópia do documento eletrônico armazenado nos servidores da Receita Federal do Brasil.

**Código hash do documento, recebido pelo sistema e-Processo, obtido através do algoritmo sha2:**

**BA24899270CA2D85FCE24E6E8D3342B4C5FBBB85BB2BE26386B34DB88A29EB24**



CERTIDÃO DE REGULARIDADE FISCAL Nº: 10-2023/1629130

Código de verificação de autenticidade: 3ed72770c2f6cba272dbff1a7316c9b6

## CERTIDÃO NEGATIVA DE DÉBITOS - CND

### IDENTIFICAÇÃO DO REQUERENTE

CPF / CNPJ: 03.093.776/0018-30

CAD-ICMS: Ativo

NOME / RAZÃO SOCIAL: MANUPA COMERCIO EXPORTACAO IMPORTACAO DE EQUIPAMENTOS E

CERTIFICAMOS, para os fins de direito, e de acordo com as informações registradas nos Sistemas Corporativos da Secretaria de Estado de Fazenda e Planejamento, que, até a presente data, NÃO CONSTAM DÉBITOS perante a RECEITA ESTADUAL para o requerente acima identificado, ressalvado o direito de a Receita Estadual cobrar e inscrever as dívidas de sua responsabilidade, que vierem a ser apuradas.

EMITIDA EM: 09/10/2023 ÀS 17:59:31

VÁLIDA ATÉ: 07/01/2024

Certidão emitida com base na Resolução SEFAZ nº 109 de 04/08/2017

### OBSERVAÇÕES

Esta certidão deve estar acompanhada da Certidão Negativa da Dívida Ativa, emitida pelo órgão próprio da Procuradoria Geral do Estado, nos termos da Resolução Conjunta PGE/SER nº 33/2004.

A autenticidade desta certidão pode ser confirmada pela Internet (<http://www10.fazenda.rj.gov.br/SATI-FiscoFacil/publico/autenticidadeHashCertidao/consultaAutenticidadeHash.xhtml>).

A verificação de débitos é efetuada pelo CNPJ do requerente, abrangendo sua regularidade fiscal e de estabelecimentos que porventura possuir com mesma raiz de CNPJ. A razão social, quando indicada, é informação apenas ilustrativa.

O campo CAD-ICMS atesta a situação do CNPJ do requerente no Cadastro Estadual de Contribuintes do ICMS: ATIVO - estabelecimento inscrito e ativo; DESATIVADO - estabelecimento inscrito e desativado; NÃO INSCRITO - estabelecimento sem qualquer inscrição. No caso de estabelecimento inscrito no CAD-ICMS, sua identificação deverá ser obtida pelo Comprovante de Inscrição e de Situação Cadastral ([www.fazenda.rj.gov.br](http://www.fazenda.rj.gov.br)).

A condição de não-inscrito ou desativado não desobriga o requerente de possuir inscrição ativa no Cadastro de Contribuintes do ICMS do Estado do Rio de Janeiro caso exerça atividade relacionada no artigo 20 do Anexo I da Parte II da Resolução SEFAZ nº 720/2014.

 <p><b>PREFEITURA DA CIDADE DO RIO DE JANEIRO</b> <b>SECRETARIA MUNICIPAL DE FAZENDA E</b> <b>PLANEJAMENTO</b> <b>SUBSECRETARIA DE TRIBUTAÇÃO E FISCALIZAÇÃO</b> <b>COORDENADORIA DO ISS E TAXAS</b></p>	<p>Nº AUTENTICAÇÃO      <b>5459407917</b></p> <p>ÓRGÃO                    <b>F/SUBTF/CIS-3</b></p> <p>CONTROLE                <b>574342025</b></p>
NOME / RAZÃO SOCIAL / ENDEREÇO	
<p><b>MANUPA COMERCIO EXPORTACAO IMPORTACAO DE EQUIPAMENTOSE VEICULOS A</b> <b>AVN PRES WILSON 000228 13 ANDAR PARTE SETOR 3</b> <b>CENTRO RIO DE JANEIRO 20030-021 RJ</b></p>	
CNPJ <b>03.093.776/0018-30</b>	INSCRIÇÃO MUNICIPAL <b>1.459.958-4</b>
<b>CERTIDÃO NEGATIVA DE DÉBITO DO IMPOSTO SOBRE SERVIÇOS DE QUALQUER NATUREZA - Modelo 1</b>	
<p>CERTIFICA-SE que, até a presente data, em relação ao contribuinte acima qualificado, não há auto de infração, nota de lançamento, parcelamento, débito confessado em pedido de parcelamento ou nota de débito pendentes de pagamento integral, ou débito escriturado em livro fiscal ou declarado por meio eletrônico, vencidos e não pagos. Fica, entretanto, assegurado ao Município o direito de cobrança de qualquer débito que vier a ser verificado posteriormente, inclusive no que diz respeito às penalidades cabíveis previstas na legislação em vigor. <b>A presente certidão, válida para todas as inscrições sediadas no Município do Rio de Janeiro, vinculadas aos oito primeiros dígitos do CNPJ ou ao CPF acima, serve como prova perante qualquer órgão público ou privado.</b></p> <p>VALIDADE: 180 (cento e oitenta) dias da data de sua expedição. Certidão expedida com base na Resolução SMF nº 1897, de 23/12/2003 e alterações posteriores.</p> <p style="text-align: center;">Rio de Janeiro, 11 de outubro de 2023. <span style="float: right;">HORA: 10:28:02</span></p> <p style="text-align: center; font-size: small;">Dispensada a assinatura do Fiscal de Rendas, conforme art. 5º-A, da Resolução SMF Nº 1.897.</p>	

## OBSERVAÇÕES

A autenticidade desta certidão deverá ser confirmada na página eletrônica da Secretaria Municipal de Fazenda e Planejamento, na internet, no endereço (<http://www2.rio.rj.gov.br/smf/forms/valcerti.cfm>).

O presente documento não certifica inexistência de débitos do Imposto sobre Serviços de Qualquer Natureza declarados pelo contribuinte no âmbito do Regime Especial Unificado de Arrecadação de Tributos e Contribuições devidos pelas Microempresas e Empresas de Pequeno Porte - Simples Nacional. Caso o contribuinte seja ou tenha sido optante pelo Simples Nacional nos últimos 5 (cinco) anos, a presente certidão deverá ser complementada por certidão de situação fiscal fornecida pela Receita Federal do Brasil.



Voltar

Imprimir



## Certificado de Regularidade do FGTS - CRF

**Inscrição:** 03.093.776/0018-30  
**Razão Social:** MANUPA COM EXP IMP EQ VEICULOS  
**Endereço:** AV PRESIDENTE WILSON 228 13 AND SETOR3 / CENTRO / RIO DE JANEIRO / RJ / 20030-021

A Caixa Econômica Federal, no uso da atribuição que lhe confere o Art. 7, da Lei 8.036, de 11 de maio de 1990, certifica que, nesta data, a empresa acima identificada encontra-se em situação regular perante o Fundo de Garantia do Tempo de Serviço - FGTS.

O presente Certificado não servirá de prova contra cobrança de quaisquer débitos referentes a contribuições e/ou encargos devidos, decorrentes das obrigações com o FGTS.

**Validade:** 09/10/2023 a 07/11/2023

**Certificação Número:** 2023100918305979883914

Informação obtida em 13/10/2023 15:39:19

A utilização deste Certificado para os fins previstos em Lei esta condicionada a verificação de autenticidade no site da Caixa: **[www.caixa.gov.br](http://www.caixa.gov.br)**



PODER JUDICIÁRIO  
JUSTIÇA DO TRABALHO

## **CERTIDÃO NEGATIVA DE DÉBITOS TRABALHISTAS**

Nome: MANUPA COMERCIO EXPORTACAO IMPORTACAO DE EQUIPAMENTOS E VEICULOS ADAPTADOS LTDA (MATRIZ E FILIAIS)

CNPJ: 03.093.776/0018-30

Certidão nº: 51727815/2023

Expedição: 26/09/2023, às 16:08:35

Validade: 24/03/2024 - 180 (cento e oitenta) dias, contados da data de sua expedição.

Certifica-se que **MANUPA COMERCIO EXPORTACAO IMPORTACAO DE EQUIPAMENTOS E VEICULOS ADAPTADOS LTDA (MATRIZ E FILIAIS)**, inscrito(a) no CNPJ sob o nº **03.093.776/0018-30**, **NÃO CONSTA** como inadimplente no Banco Nacional de Devedores Trabalhistas.

Certidão emitida com base nos arts. 642-A e 883-A da Consolidação das Leis do Trabalho, acrescentados pelas Leis ns.º 12.440/2011 e 13.467/2017, e no Ato 01/2022 da CGJT, de 21 de janeiro de 2022. Os dados constantes desta Certidão são de responsabilidade dos Tribunais do Trabalho.

No caso de pessoa jurídica, a Certidão atesta a empresa em relação a todos os seus estabelecimentos, agências ou filiais.

A aceitação desta certidão condiciona-se à verificação de sua autenticidade no portal do Tribunal Superior do Trabalho na Internet (<http://www.tst.jus.br>).

Certidão emitida gratuitamente.

### **INFORMAÇÃO IMPORTANTE**

Do Banco Nacional de Devedores Trabalhistas constam os dados necessários à identificação das pessoas naturais e jurídicas inadimplentes perante a Justiça do Trabalho quanto às obrigações estabelecidas em sentença condenatória transitada em julgado ou em acordos judiciais trabalhistas, inclusive no concernente aos recolhimentos previdenciários, a honorários, a custas, a emolumentos ou a recolhimentos determinados em lei; ou decorrentes de execução de acordos firmados perante o Ministério Público do Trabalho, Comissão de Conciliação Prévia ou demais títulos que, por disposição legal, contiver força executiva.



PROCURADORIA GERAL DO ESTADO

**CERTIDÃO NEGATIVA DE DÉBITOS EM DÍVIDA ATIVA**

Certifico que, em consulta ao Sistema da Dívida Ativa no dia 18/07/2023, em referência ao pedido **225492/2023**, **NÃO CONSTA DÉBITO INSCRITO** em Dívida Ativa para o CPF ou CNPJ informado abaixo:

**RAZÃO SOCIAL:**

MANUPA COMERCIO EXPORTACAO IMPORTACAO DE EQUIPAMENTOS E VEICULOS ADAPTADOS

**CNPJ:**

03.093.776/0018-30

**INSCRIÇÃO ESTADUAL:**

12.78639.5

A certidão negativa de Dívida Ativa e a certidão negativa de ICMS ou a certidão para não contribuinte do ICMS somente terão validade quando apresentadas em conjunto.

Os dados apresentados nesta certidão baseiam-se em pesquisa realizada a partir do CPF ou CNPJ fornecido no momento da apresentação do requerimento.

**Fica ressalvado o direito da Fazenda Estadual de inscrever e cobrar débitos que vierem a ser apurados posteriormente à emissão da presente certidão.**

A aceitação desta certidão está condicionada a verificação de sua autenticidade na INTERNET, no endereço: <https://pge.rj.gov.br/divida-ativa/certidao-de-regularidade-fiscal>

CÓDIGO CERTIDÃO: **580I.5140.5011.65C0**

PESQUISA CADASTRAL realizada em: **18/07/2023 às 14:54:48.0**

Esta certidão tem validade até 14/01/2024, considerando 180 (cento e oitenta) dias após a pesquisa cadastral realizada na data e hora acima, conforme artigo 11 da Resolução nº 2690 de 05/10/2009.

Para maiores informações: <https://pge.rj.gov.br/divida-ativa>

Emitida em 18/07/2023 às 16:55:09.4

## FILTROS APLICADOS:

CPF / CNPJ sancionado: 03093776001830

[LIMPAR](#)

Data da consulta: 16/10/2023 22:15:38

Data da última atualização: 10/2023 (Sistema Integrado de Registro do CEIS/CNEP - Acordos de Leniência) , 10/2023 (Diário Oficial da União - CEAF) , 10/2023 (Sistema Integrado de Registro do CEIS/CNEP - CNEP) , 10/2023 (Sistema Integrado de Registro do CEIS/CNEP - CEIS) , 10/2023 (Sistema Integrado de Administração Financeira do Governo Federal (SIAFI) - CEPIM)

DETALHAR	CADASTRO	CNPJ/CPF SANCIONADO	NOME SANCIONADO	UF SANCIONADO	ÓRGÃO/ENTIDADE SANCIONADORA	CATEGORIA SANÇÃO	DATA DE PUBLICAÇÃO DA SANÇÃO	VALOR DA MULTA	QUANTIDADE
Nenhum registro encontrado									



## TRIBUNAL DE CONTAS DA UNIÃO

### Consulta Consolidada de Pessoa Jurídica

Este relatório tem por objetivo apresentar os resultados consolidados de consultas eletrônicas realizadas diretamente nos bancos de dados dos respectivos cadastros. A responsabilidade pela veracidade do resultado da consulta é do Órgão gestor de cada cadastro consultado. A informação relativa à razão social da Pessoa Jurídica é extraída do Cadastro Nacional da Pessoa Jurídica, mantido pela Receita Federal do Brasil.

**Consulta realizada em:** 16/10/2023 22:12:15

#### Informações da Pessoa Jurídica:

Razão Social: **MANUPA COMERCIO EXPORTACAO IMPORTACAO DE EQUIPAMENTOS E VEICULOS ADAPTADOS LTDA**  
CNPJ: **03.093.776/0018-30**

#### Resultados da Consulta Eletrônica:

Órgão Gestor: **TCU**  
Cadastro: **Licitantes Inidôneos**  
Resultado da consulta: **Nada Consta**

Para acessar a certidão original no portal do órgão gestor, clique [AQUI](#).

Órgão Gestor: **CNJ**  
Cadastro: **CNIA - Cadastro Nacional de Condenações Cíveis por Ato de Improbidade Administrativa e Inelegibilidade**  
Resultado da consulta: **Nada Consta**

Para acessar a certidão original no portal do órgão gestor, clique [AQUI](#).

Órgão Gestor: **Portal da Transparência**  
Cadastro: **Cadastro Nacional de Empresas Inidôneas e Suspensas**  
Resultado da consulta: **Nada Consta**

Para acessar a certidão original no portal do órgão gestor, clique [AQUI](#).

Órgão Gestor: **Portal da Transparência**  
Cadastro: **CNEP - Cadastro Nacional de Empresas Punidas**  
Resultado da consulta: **Nada Consta**

Para acessar a certidão original no portal do órgão gestor, clique [AQUI](#).

Obs: A consulta consolidada de pessoa jurídica visa atender aos princípios de simplificação e racionalização de serviços públicos digitais. Fundamento legal: Lei nº 12.965, de 23 de abril de 2014, Lei nº 13.460, de 26 de junho de 2017, Lei nº 13.726, de 8 de outubro de 2018, Decreto nº 8.638 de 15, de janeiro de 2016.





# CONTROLADORIA-GERAL DA UNIÃO

Certidão negativa correccional (ePAD, CGU-PJ, CEIS, CNEP e CEPIM)

Consultado: **MANUPA COMERCIO EXPORTACAO IMPORTACAO DE EQUIPAMENTOS E VEICULOS ADAPTADOS LTDA**

CPF/CNPJ: **03.093.776/0018-30**

Certifica-se que, em consulta aos sistemas ePAD e CGU-PJ e aos cadastros CEIS, CNEP e CEPIM mantidos pela Corregedoria-Geral da União, **NÃO CONSTAM** registros de penalidades vigentes relativas ao CNPJ/CPF consultado.

*Destaca-se que, nos termos da legislação vigente, os referidos cadastros consolidam informações prestadas pelos entes públicos, de todos os Poderes e esferas de governo.*

*Os [Sistemas ePAD e CGU-PJ](#) consolidam os dados sobre o andamento dos processos administrativos de responsabilização de entes privados no Poder Executivo Federal.*

*O [Cadastro Nacional de Empresas Inidôneas e Suspensas \(CEIS\)](#) apresenta a relação de empresas e pessoas físicas que sofreram sanções que implicaram a restrição de participar de licitações ou de celebrar contratos com a Administração Pública.*

*O [Cadastro Nacional de Empresas Punidas \(CNEP\)](#) apresenta a relação de empresas que sofreram qualquer das punições previstas na Lei nº 12.846/2013 (Lei Anticorrupção).*

*O [Cadastro de Entidades Privadas sem Fins Lucrativos Impedidas \(CEPIM\)](#) apresenta a relação de entidades privadas sem fins lucrativos que estão impedidas de celebrar novos convênios, contratos de repasse ou termos de parceria com a Administração Pública Federal, em função de irregularidades não resolvidas em convênios, contratos de repasse ou termos de parceria firmados anteriormente.*

Certidão emitida às 22:15:06 do dia 16/10/2023 , com validade até o dia 15/11/2023.

Link para consulta da verificação da certidão <https://certidoes.cgu.gov.br/>

Código de controle da certidão: Nc6NzckDGVNjo7ATVQPA

*Qualquer rasura ou emenda invalidará este documento.*



# Improbidade Administrativa e Inelegibilidade

## Certidão Negativa

**Certifico que nesta data (16/10/2023 às 22:14) NÃO CONSTA no Cadastro Nacional de Condenações Cíveis por Ato de Improbidade Administrativa e Inelegibilidade registros de condenação com trânsito em julgado ou sanção ativa quanto ao CPF nº 372.532.828-50.**

A condenação por atos de improbidade administrativa não implica automático e necessário reconhecimento da inelegibilidade do condenado.

Para consultas sobre inelegibilidade acesse portal do TSE em <http://divulgacandcontas.tse.jus.br/>

Esta certidão é expedida gratuitamente. Sua autenticidade pode ser por meio do número de controle 652D.DFF2.74A8.5266 no seguinte endereço: [https://www.cnj.jus.br/improbidade\\_adm/autenticar\\_certidao.php](https://www.cnj.jus.br/improbidade_adm/autenticar_certidao.php)



# Improbidade Administrativa e Inelegibilidade

## Certidão Negativa

**Certifico que nesta data (16/10/2023 às 22:14) NÃO CONSTA no Cadastro Nacional de Condenações Cíveis por Ato de Improbidade Administrativa e Inelegibilidade registros de condenação com trânsito em julgado ou sanção ativa quanto ao CNPJ nº 03.093.776/0018-30.**

A condenação por atos de improbidade administrativa não implica automático e necessário reconhecimento da inelegibilidade do condenado.

Para consultas sobre inelegibilidade acesse portal do TSE em <http://divulgacandcontas.tse.jus.br/>

Esta certidão é expedida gratuitamente. Sua autenticidade pode ser por meio do número de controle 652D.DFDD.2896.4245 no seguinte endereço: [https://www.cnj.jus.br/improbidade\\_adm/autenticar\\_certidao.php](https://www.cnj.jus.br/improbidade_adm/autenticar_certidao.php)



REPÚBLICA FEDERATIVA DO BRASIL  
ESTADO DA PARAÍBA  
CARTÓRIO AZEVEDO BASTOS  
FUNDADO EM 1888

PRIMEIRO REGISTRO CIVIL DE NASCIMENTO E ÓBITOS E PRIVATIVO DE CASAMENTOS, INTERDIÇÕES E TUTELAS DA COMARCA DE JOÃO PESSOA

Av. Epitácio Pessoa, 1145 Bairro dos Estados 58030-00, João Pessoa PB  
Tel.: (83) 3244-5404 / Fax: (83) 3244-5484  
<http://www.azevedobastos.not.br>  
E-mail: [cartorio@azevedobastos.not.br](mailto:cartorio@azevedobastos.not.br)



## DECLARAÇÃO DE SERVIÇO DE AUTENTICAÇÃO DIGITAL

O Bel. Válber Azevêdo de Miranda Cavalcanti, Oficial do Primeiro Registro Civil de Nascimentos e Óbitos e Privativo de Casamentos, Interdições e Tutelas com atribuição de autenticar e reconhecer firmas da Comarca de João Pessoa Capital do Estado da Paraíba, em virtude de Lei, etc...

DECLARA para os devidos fins de direito que, o documento em anexo identificado individualmente em cada Código de Autenticação Digital<sup>1</sup> ou na referida sequência, foi autenticado de acordo com as Legislações e normas vigentes<sup>2</sup>.

DECLARO ainda que, para garantir transparência e segurança jurídica de todos os atos oriundos da atividade Notarial e Registral no Estado da Paraíba, foi instituído pela Lei Nº 10.132, de 06 de novembro de 2013, a aplicação obrigatória de um Selo Digital de Fiscalização Extrajudicial em todos os atos de notas e registro, composto de um código único (por exemplo: Selo Digital: ABC12345-X1X2) e dessa forma, cada autenticação processada pela nossa Serventia pode ser verificada e confirmada tantas vezes quanto for necessário através do site do Tribunal de Justiça do Estado da Paraíba, endereço <https://corregedoria.tjpb.jus.br/selo-digital/>

A autenticação digital do documento faz prova de que, na data e hora em que ela foi realizada, a empresa MANUPA COMERCIO, EXPORTACAO, IMPORTACAO DE EQUIPAMENTOS E VEICULOS ADAPTADOS EIRELI tinha posse de um documento com as mesmas características que foram reproduzidas na cópia autenticada, sendo da empresa MANUPA COMERCIO, EXPORTACAO, IMPORTACAO DE EQUIPAMENTOS E VEICULOS ADAPTADOS EIRELI a responsabilidade, única e exclusiva, pela idoneidade do documento apresentado a este Cartório.

Esta DECLARAÇÃO foi emitida em **02/12/2020 19:28:42 (hora local)** através do sistema de autenticação digital do Cartório Azevedo Bastos, de acordo com o Art. 1º, 10º e seus §§ 1º e 2º da MP 2200/2001, como também, o documento eletrônico autenticado contendo o Certificado Digital do titular do Cartório Azevedo Bastos, poderá ser solicitado diretamente a empresa **MANUPA COMERCIO, EXPORTACAO, IMPORTACAO DE EQUIPAMENTOS E VEICULOS ADAPTADOS EIRELI** ou ao Cartório pelo endereço de e-mail [autentica@azevedobastos.not.br](mailto:autentica@azevedobastos.not.br)

Para informações mais detalhadas deste ato, acesse o site <https://autdigital.azevedobastos.not.br> e informe o *Código de Autenticação Digital*.

Esta Declaração é válida por **tempo indeterminado** e está disponível para consulta em nosso site.

<sup>1</sup>**Código de Autenticação Digital:** 61421410191553080470-1

<sup>2</sup>**Legislações Vigentes:** Lei Federal nº 8.935/94, Lei Federal nº 10.406/2002, Medida Provisória nº 2200/2001, Lei Federal nº 13.105/2015, Lei Estadual nº 8.721/2008, Lei Estadual nº 10.132/2013 e Provimento CGJ Nº 003/2014.

O referido é verdade, dou fé.

### CHAVE DIGITAL

00005b1d734fd94f057f2d69fe6bc05bcdf7f2b8983da55963cf31aa56e9d8ebc538836bd21c3fd6be9db8c13828ee6d8354e950874a70c27b3249d756fcd04e7d4ba7006351436c35e283b0be8ff56c



Presidência da República  
Casa Civil  
Medida Provisória Nº 2.200-2,  
de 24 de agosto de 2001.







**ESTADO DE MATO GROSSO  
POLÍCIA MILITAR  
CORPO MUSICAL**

**ATESTADO DE CAPACIDADE TÉCNICA**

O ESTADO DE MATO GROSSO, por intermédio da SECRETARIA DE ESTADO DE SEGURANÇA PÚBLICA - SESP, com sede na Rua Júlio Domingos de Campos, s/n, Centro Político Administrativo Cuiabá MT CEP: 78049927, inscrita no CNPJ/MF sob o nº 03.507.415/0028-64, para atender as necessidades da PM-MT (Corpo Musical) atesta para os devidos fins, que a empresa MANUPA COMERCIO, EXPORTACAO, IMPORTACAO DE EQUIPAMENTOS E VEICULOS ADAPTADOS LTDA, Sediada a AV General Melo, 125 - Bairro Campo Velho - CEP : 78.065-290 - Cuiabá/MT, inscrita no CNPJ: 03.093.776/0006-04 Inscrição Estadual: 13734533-0, forneceu para este órgão, 01 ONIBUS RODOVIÁRIO 44+1+1 - CHASSI VOLVO B340-R / CARROCERIA COMIL INVICTUS 1050, objeto referente ao CONTRATO Nº 403/2021/SESP, desta forma, cumprindo todos os termos propostos no edital, não existindo em nossos registros até a presente data, fatos que desabonem sua conduta e responsabilidade com as obrigações assumidas.

  
ANDERSON MOREIRA DE LIMA – 1º SGT PM  
RG PMMT 882.729  
Fiscal do contrato

Anderson Moreira de Lima - 1º SGT PM  
RGPMMT - 882.729

Digitalizado com CamScanner



v3.0 - DAUTIN Blockchain Documentos Digitais e Serviços Ltda EPP certifica em 03/03/2023 12:09:18 que o documento de hash (SHA-256) bafd8f27a1c08f8d30e7c845b2f3e29ee4e4fdb37a783cbf413e1e03f5d76e25 foi validado em 03/03/2023 12:07:51 através da transação blockchain 0x8a26383d4cef64d585d505ded647ae99ac1e2213260fba344086a71021db1a80 e pode ser verificado em <https://www.dautin.com/FileCheck> (NID: 118353)





Rua XV de Novembro, 64 - Sala 21  
Edifício Pedro Francisco Vargas  
Centro, Itajaí - Santa Catarina  
(47) 3514-7599 | (47) 99748-2223  
www.dautin.com | dautin@dautin.com



## CERTIFICADO DE PROVA DE AUTENTICIDADE ELETRÔNICA

A DAUTIN BLOCKCHAIN DOCUMENTOS DIGITAIS E SERVIÇOS LTDA, especificada neste ato apenas como **Dautin Blockchain Co.** CERTIFICA para os devidos fins de direito que, o arquivo digital especificado com o tipo documental **Atestado de Capacidade Técnica** e representado pela função hash criptográfica conhecida como SHA-256, de código **bafd8f27a1c08f8d30e7c845b2f3e29ee4e4fdb37a783cbf413e1e03f5d76e25** foi autenticado de acordo com as Legislações e normas vigentes<sup>1</sup> através da rede blockchain Ethereum Classic, sob o identificador único denominado NID **118353** dentro do sistema.

A autenticação eletrônica do documento intitulado "**Atestado - PMMT - Onibus Rodoviário**", cujo assunto é descrito como "**Atestado - PMMT - Onibus Rodoviário**", faz prova de que em **03/03/2023 12:06:43**, o responsável **Manupa Comércio, Exportação Importação de Equipamentos e Veículos Adaptados Eireli (03.093.776/0001-91)** tinha posse do arquivo com as mesmas características que foram reproduzidas na prova de autenticidade, sendo de Manupa Comércio, Exportação Importação de Equipamentos e Veículos Adaptados Eireli a responsabilidade, única e exclusiva, pela idoneidade do documento apresentado a DAUTIN Blockchain Co.

Este CERTIFICADO foi emitido em **03/03/2023 12:09:08** através do sistema de autenticação eletrônica da empresa DAUTIN Blockchain Co. de acordo com o Art. 10, § 2º da MP 2200-2/2001, Art. 107 do Código Civil e Art. 411, em seus §§ 2º e 3º do Código de Processo Civil, estando dessa maneira de acordo para o cumprimento do Decreto 10278/2020.

Para mais informações sobre a operação acesse o site <https://www.dautin.com> e informe o código da transação blockchain **0x8a26383d4cef64d585d505ded647ae99ac1e2213260fba344086a71021db1a80**. Também é possível acessar a consulta através da rede blockchain em <https://blockscout.com/etc/mainnet/>

<sup>1</sup> Legislação Vigente: Medida Provisória nº 2200-2/2001, Código Civil e Código de Processo Civil.



Presidência da República Casa Civil  
Subchefia para Assuntos Jurídicos  
MEDIDA PROVISÓRIA 2.200-2  
DE 24 DE AGOSTO DE 2001.



**ATESTADO DE CAPACIDADE TÉCNICA**

O SERVIÇO NACIONAL DE APRENDIZAGEM RURAL – ADMINISTRAÇÃO REGIONAL DE GOIÁS - SENAR/AR-GO, ATESTA, para fins de prova junto a órgãos públicos e empresas privadas, que o fornecedor MANUPA, COMÉRCIO, EXPORTAÇÃO, IMPORTAÇÃO DE EQUIPAMENTOS E VEÍCULOS ADAPTADOS - EIRELI, inscrito no CNPJ sob o nº 03.093.776/0007-87, com sede à Rua Leonardo R da Silva, 248, Sala 614, 6º andar, Pitangueiras, Lauro de Freitas, Bahia, CEP 42.701-420. Foi contratada para fornecimento de unidade móvel de saúde (ônibus) para o SENAR/AR-GO SERVIÇO NACIONAL DE APRENDIZAGEM RURAL.

Atestamos que a empresa desempenhou o fornecimento de forma satisfatória, demonstrando possuir capacidade técnica e operacional para o exercício da atividade, nada havendo que a desabone até a presente data.

Goiânia-GO, 17 de janeiro de 2022.



**Dirceu Borges**  
Superintendente  
Serviço Nacional de Aprendizagem Rural  
CNPJ: 04.279.967/0001-05

[www.senargo.org.br](http://www.senargo.org.br)[senar@senar-go.com.br](mailto:senar@senar-go.com.br)

Tel: (62) 3412-2700 / Fax: (62) 3412-2702 - Rua 87 nº 662 St. Sul - Goiânia-GO - Cep 74093-300



Rua XV de Novembro, 64 - Sala 21  
Edifício Pedro Francisco Vargas  
Centro, Itajaí - Santa Catarina  
(47) 3514-7599 | (47) 99748-2223  
www.dautin.com | dautin@dautin.com



## CERTIFICADO DE PROVA DE AUTENTICIDADE ELETRÔNICA

A DAUTIN BLOCKCHAIN DOCUMENTOS DIGITAIS E SERVIÇOS LTDA, especificada neste ato apenas como **Dautin Blockchain Co.** CERTIFICA para os devidos fins de direito que, o arquivo digital especificado com o tipo documental **Atestado** e representado pela função hash criptográfica conhecida como SHA-256, de código **c68c44ebbb1607e97f764acd2a59220bef5ed32320ba785f7bb33f858fcfb12e** foi autenticado de acordo com as Legislações e normas vigentes<sup>1</sup> através da rede blockchain Ethereum Classic, sob o identificador único denominado NID **46849** dentro do sistema.

A autenticação eletrônica do documento intitulado "**Atestado - Senar GO - Ônibus**", cujo assunto é descrito como "**Atestado - Senar GO - Ônibus**", faz prova de que em **19/01/2022 11:52:19**, o responsável **Manupa Comércio, Exportação Importação de Equipamentos e Veículos Adaptados Eireli (03.093.776/0001-91)** tinha posse do arquivo com as mesmas características que foram reproduzidas na prova de autenticidade, sendo de Manupa Comércio, Exportação Importação de Equipamentos e Veículos Adaptados Eireli a responsabilidade, única e exclusiva, pela idoneidade do documento apresentado a DAUTIN Blockchain Co.

Este CERTIFICADO foi emitido em **19/01/2022 12:15:57** através do sistema de autenticação eletrônica da empresa DAUTIN Blockchain Co. de acordo com o Art. 10, § 2º da MP 2200-2/2001, Art. 107 do Código Civil e Art. 411, em seus §§ 2º e 3º do Código de Processo Civil, estando dessa maneira de acordo para o cumprimento do Decreto 10278/2020.

Para mais informações sobre a operação acesse o site <https://www.dautin.com> e informe o código da transação blockchain **0x3bceba1e30411426a98bf5ecb1d63197a99787c7e44a48c84392f9f8e26e72f4**. Também é possível acessar a consulta através da rede blockchain em <https://blockscout.com/etc/mainnet/>

<sup>1</sup> Legislação Vigente: Medida Provisória nº 2200-2/2001, Código Civil e Código de Processo Civil.



Presidência da República Casa Civil  
Subchefia para Assuntos Jurídicos  
MEDIDA PROVISÓRIA 2.200-2  
DE 24 DE AGOSTO DE 2001.







### ATESTADO DE CAPACIDADE TÉCNICA

Atestamos para fins de direito que a empresa **MANUPA COMÉRCIO, EXPORTAÇÃO, IMPORTAÇÃO DE EQUIPAMENTOS E VEÍCULOS ADAPTADOS EIRELI.**, CNPJ 03.093.776/0001-91, Matriz, situada na Av Marques de São Vicente, 1619, Sala 2705, Várzea da Barra Funda, cidade de São Paulo, CEP 01139-003, prestou serviços no período de 07/2020 a 12/2020 à **UNIVERSIDADE ESTADUAL DE MARINGÁ/HOSPITAL UNIVERSITÁRIO REGIONAL DE MARINGÁ**, pessoa jurídica de direito público, transformada em Autarquia através da Lei n.º 9.663/1991, inscrita no CNPJ/MF sob n.º 79.151.312/0001-56, com sede na Avenida Colombo, n.º 5.790, Campus Universitário, nesta cidade de Maringá, Estado do Paraná, cumpriu integralmente os compromissos assumidos, tendo fornecido a esta instituição o produto abaixo relacionado, comprovando o atendimento as condições pactuadas no que se refere ao atendimento comercial, responsabilidade técnica do produto, qualidade, prazo de entrega e pós vendas.

**Unidade:** Ônibus Rodoviário Double Deck (Dois andares) Adaptado como Unidade móvel para coleta de sangue com recepção, pré-triagem hematológica, triagem clínica/consultórios, sala de coleta e sala de lanche/copa e D.P.M. (Dispositivo de Poltrona Móvel) para acessibilidade ao primeiro piso.

- Projeto de adaptação veicular em 3D com emissão de ART - Anotação de Responsabilidade Técnica;
- Emissão de Relatório Técnico para aprovação do projeto na ANVISA;
- Infraestrutura Elétrica atendendo a NBR5410 (Cabeamento elétrico), 14136 (Tomadas), 15465 (Eletrodutos) e NM 60868 (Disjuntores);
- Iluminação atendendo a NBR5413 (Iluminação)
- Sistema de Autonomia Energética Emergencial através de grupo gerador;
- Infraestrutura de rede;
- Infraestrutura hidráulica com tanque de água limpa e servida;
- Isolamento Térmico;
- Revestimento Interno;
- Climatização dos ambientes através de Ar Condicionado;
- Armários Personalizados em compensado Naval;
- Projeto e instalação de equipamentos e acessórios da operação;

**Veículo Transformado:** Ônibus chassi Volvo modelo B420R 6X2 c/ carroceria COMIL Campione Double Decker. CHASSI: LE389796

Atestamos ainda, que os compromissos assumidos foram cumpridos satisfatoriamente, não constando em nossos registros até a presente data, nada que desabone sua conduta.

Maringá, 16 de Julho de 2021.

Prof.ª. Dr.ª. Elisabete Mitiko Kobayashi  
**Superintendente**

Avenida Mandacaru, 1590 – CEP 87083-240 – Maringá – PR  
Telefone: (44) 3011-9114 Site: <http://www.hum.uem.br> – E-mail: [sec-hum@uem.br](mailto:sec-hum@uem.br)



REPÚBLICA FEDERATIVA DO BRASIL  
ESTADO DA PARAÍBA  
CARTÓRIO AZEVEDO BASTOS  
FUNDADO EM 1888

PRIMEIRO REGISTRO CIVIL DE NASCIMENTO E ÓBITOS E PRIVATIVO DE CASAMENTOS, INTERDIÇÕES E TUTELAS DA COMARCA DE JOÃO PESSOA

Av. Epitácio Pessoa, 1145 Bairro dos Estados 58030-00, João Pessoa PB  
Tel.: (83) 3244-5404 / Fax: (83) 3244-5484  
<http://www.azevedobastos.not.br>  
E-mail: [cartorio@azevedobastos.not.br](mailto:cartorio@azevedobastos.not.br)



## DECLARAÇÃO DE SERVIÇO DE AUTENTICAÇÃO DIGITAL

O Bel. Válber Azevêdo de Miranda Cavalcanti, Oficial do Primeiro Registro Civil de Nascimentos e Óbitos e Privativo de Casamentos, Interdições e Tutelas com atribuição de autenticar e reconhecer firmas da Comarca de João Pessoa Capital do Estado da Paraíba, em virtude de Lei, etc...

DECLARO ainda que, para garantir transparência e segurança jurídica de todos os atos oriundos da atividade Notarial e Registral no Estado da Paraíba, foi instituído pela Lei nº 10.132, de 06 de novembro de 2013, a aplicação obrigatória de um Selo Digital de Fiscalização Extrajudicial em todos os atos de notas e registro, composto de um código único (por exemplo: Selo Digital: ABC12345-X1X2) e dessa forma, cada autenticação processada pela nossa Serventia pode ser verificada e confirmada tantas vezes quanto for necessário através do site do Tribunal de Justiça do Estado da Paraíba, endereço <https://corregedoria.tjpb.jus.br/selo-digital/>.

A autenticação digital do documento faz prova de que, na data e hora em que ela foi realizada, a empresa MANUPA COMERCIO, EXPORTACAO, IMPORTACAO DE EQUIPAMENTOS E VEICULOS ADAPTADOS EIRELI tinha posse de um documento com as mesmas características que foram reproduzidas na cópia autenticada, sendo da empresa MANUPA COMERCIO, EXPORTACAO, IMPORTACAO DE EQUIPAMENTOS E VEICULOS ADAPTADOS EIRELI a responsabilidade, única e exclusiva, pela idoneidade do documento apresentado a este Cartório.

Nesse sentido, declaro que a MANUPA COMERCIO, EXPORTACAO, IMPORTACAO DE EQUIPAMENTOS E VEICULOS ADAPTADOS EIRELI assumiu, nos termos do artigo 8º, §1º, do Decreto nº 10.278/2020, que regulamentou o artigo 3º, inciso X, da Lei Federal nº 13.874/2019 e o artigo 2º-A da Lei Federal 12.682/2012, a responsabilidade pelo processo de digitalização dos documentos físicos, garantindo perante este Cartório e terceiros, a sua autoria e integridade.

De acordo com o disposto no artigo 2º-A, §7º, da Lei Federal nº 12.682/2012, o documento em anexo, identificado individualmente em cada Código de Autenticação Digital<sup>1</sup> ou na referida sequência, poderá ser reproduzido em papel ou em qualquer outro meio físico.

Esta DECLARAÇÃO foi emitida em **16/08/2021 09:42:48 (hora local)** através do sistema de autenticação digital do Cartório Azevedo Bastos, de acordo com o Art. 1º, 10º e seus §§ 1º e 2º da MP 2200/2001, como também, o documento eletrônico autenticado contendo o Certificado Digital do titular do Cartório Azevedo Bastos, poderá ser solicitado diretamente a empresa MANUPA COMERCIO, EXPORTACAO, IMPORTACAO DE EQUIPAMENTOS E VEICULOS ADAPTADOS EIRELI ou ao Cartório pelo endereço de e-mail [autentica@azevedobastos.not.br](mailto:autentica@azevedobastos.not.br) Para informações mais detalhadas deste ato, acesse o site <https://autdigital.azevedobastos.not.br> e informe o Código de Autenticação Digital

Esta Declaração é válida por **tempo indeterminado** e está disponível para consulta em nosso site.

<sup>1</sup>**Código de Autenticação Digital:** 61422707219597752956-1

<sup>2</sup>**Legislações Vigentes:** Lei Federal nº 8.935/94, Lei Federal nº 10.406/2002, Medida Provisória nº 2200/2001, Lei Federal nº 13.105/2015, Lei Estadual nº 8.721/2008, Lei Estadual nº 10.132/2013, Provimento CGJ N° 003/2014 e Provimento CNJ N° 100/2020.

O referido é verdade, dou fé.

### CHAVE DIGITAL

00005b1d734fd94f057f2d69fe6bc05bc2f43461d1234cd8861092a2139a858486dcc75596fa102703c3b6db847bf0efcfba9fd6a608c2154d344c4c0021ca627d4ba7006351436c35e283b0be8ff56c



Presidência da República  
Casa Civil  
Medida Provisória Nº 2.200-2,  
de 24 de agosto de 2001.







**PREFEITURA MUNICIPAL DE JEQUIÉ-ESTADO DA BAHIA**  
**SECRETARIA MUNICIPAL DE ADMINISTRAÇÃO**  
**DEPARTAMENTO DE COMPRAS E LICITAÇÃO**

**ATESTADO DE CAPACIDADE TÉCNICA**

O MUNICIPIO DE JEQUIÉ, ESTADO DA BAHIA, pessoa jurídica de direito público interno, inscrito no CNPJ sob o n.º 13.894.878/0001-60, cuja sede da Prefeitura Municipal localiza-se na Praça Duque de Caxias S/N, bairro do Jequezinho, Jequié-Bahia, neste ato representado pelo Diretor do Departamento de Compras e Licitação, o Sr. Esmeraldo Pereira dos Santos Junior, CPF 932.739.325-20, Declara que a empresa MANUPA COMERCIO DE EQUIPAMENTO E FERRAMENTAS LTDA, CNPJ 03.093.776/0001-91, lagrou-se vencedora do Pregão Presencial n. 018/2014, Processo Administrativo n. 136/2014 e 137/2014, e através deste procedou o fornecimento de (01) um veiculo tipo Onibus adaptado em unidade movel medico e odontologico, atendendo todas as exigências contratuais e prestando garantia em todos os produtos sem que haja nada que desabone sua conduta.

Jequié, BA. 13 de Janeiro de 2016.

**ESMERALDO PEREIRA DOS SANTOS JUNIOR**  
**CPF 932.739.325-20**  
**DIRETOR DO DEPARTAMENTO DE COMPRAS E LICITAÇÃO**  
Prefeitura Municipal de Jequié





REPÚBLICA FEDERATIVA DO BRASIL  
ESTADO DA PARAÍBA  
CARTÓRIO AZEVEDO BASTOS  
FUNDADO EM 1888

PRIMEIRO REGISTRO CIVIL DE NASCIMENTO E ÓBITOS E PRIVATIVO DE CASAMENTOS, INTERDIÇÕES E TUTELAS DA COMARCA DE JOÃO PESSOA

Av. Epitácio Pessoa, 1145 Bairro dos Estados 58030-00, João Pessoa PB  
Tel.: (83) 3244-5404 / Fax: (83) 3244-5484  
<http://www.azevedobastos.not.br>  
E-mail: [cartorio@azevedobastos.not.br](mailto:cartorio@azevedobastos.not.br)



## DECLARAÇÃO DE SERVIÇO DE AUTENTICAÇÃO DIGITAL

O Bel. Válber Azevêdo de Miranda Cavalcanti, Oficial do Primeiro Registro Civil de Nascimentos e Óbitos e Privativo de Casamentos, Interdições e Tutelas com atribuição de autenticar e reconhecer firmas da Comarca de João Pessoa Capital do Estado da Paraíba, em virtude de Lei, etc...

DECLARA para os devidos fins de direito que, o documento em anexo identificado individualmente em cada Código de Autenticação Digital<sup>1</sup> ou na referida sequência, foi autenticado de acordo com as Legislações e normas vigentes<sup>2</sup>.

DECLARO ainda que, para garantir transparência e segurança jurídica de todos os atos oriundos da atividade Notarial e Registral no Estado da Paraíba, foi instituído pela Lei Nº 10.132, de 06 de novembro de 2013, a aplicação obrigatória de um Selo Digital de Fiscalização Extrajudicial em todos os atos de notas e registro, composto de um código único (por exemplo: Selo Digital: ABC12345-X1X2) e dessa forma, cada autenticação processada pela nossa Serventia pode ser verificada e confirmada tantas vezes quanto for necessário através do site do Tribunal de Justiça do Estado da Paraíba, endereço <https://corregedoria.tjpb.jus.br/selo-digital/>

A autenticação digital do documento faz prova de que, na data e hora em que ela foi realizada, a empresa MANUPA COMERCIO, EXPORTACAO, IMPORTACAO DE EQUIPAMENTOS E VEICULOS ADAPTADOS EIRELI tinha posse de um documento com as mesmas características que foram reproduzidas na cópia autenticada, sendo da empresa MANUPA COMERCIO, EXPORTACAO, IMPORTACAO DE EQUIPAMENTOS E VEICULOS ADAPTADOS EIRELI a responsabilidade, única e exclusiva, pela idoneidade do documento apresentado a este Cartório.

Esta DECLARAÇÃO foi emitida em **05/01/2021 15:44:38 (hora local)** através do sistema de autenticação digital do Cartório Azevedo Bastos, de acordo com o Art. 1º, 10º e seus §§ 1º e 2º da MP 2200/2001, como também, o documento eletrônico autenticado contendo o Certificado Digital do titular do Cartório Azevedo Bastos, poderá ser solicitado diretamente a empresa **MANUPA COMERCIO, EXPORTACAO, IMPORTACAO DE EQUIPAMENTOS E VEICULOS ADAPTADOS EIRELI** ou ao Cartório pelo endereço de e-mail [autentica@azevedobastos.not.br](mailto:autentica@azevedobastos.not.br)

Para informações mais detalhadas deste ato, acesse o site <https://autdigital.azevedobastos.not.br> e informe o *Código de Autenticação Digital*.

Esta Declaração é válida por **tempo indeterminado** e está disponível para consulta em nosso site.

<sup>1</sup>**Código de Autenticação Digital:** 61422303181638050041-1

<sup>2</sup>**Legislações Vigentes:** Lei Federal nº 8.935/94, Lei Federal nº 10.406/2002, Medida Provisória nº 2200/2001, Lei Federal nº 13.105/2015, Lei Estadual nº 8.721/2008, Lei Estadual nº 10.132/2013 e Provimento CGJ Nº 003/2014.

O referido é verdade, dou fé.

### CHAVE DIGITAL

00005b1d734fd94f057f2d69fe6bc05bc21cb2d42e529edb098db0a0ae1c63032ac515ae6e05cde0e6b8b9ccff22956659b502beb851ffa1b6444e79563622087d4ba7006351436c35e283b0be8ff56c



Presidência da República  
Casa Civil  
Medida Provisória Nº 2.200-2,  
de 24 de agosto de 2001.





MINISTÉRIO DA EDUCAÇÃO  
UNIVERSIDADE FEDERAL DO OESTE DO PARÁ  
PRÓ-REITORIA DE ADMINISTRAÇÃO  
DIRETORIA DE ALMOXARIFADO E PATRIMÔNIO

### ATESTADO DE CAPACIDADE TÉCNICA

Declaramos para os devidos fins que a empresa **MANUPA COMERCIO DE EQUIPAMENTOS E FERRAMENTAS LTDA**, inscrita no CNPJ sob nº 03.093.776/0001-91, estabelecida à Avenida Marques de São Vicente, 1619 - Sala 2705 - Várzea da Barra Funda - São Paulo/SP, forneceu 01 (um) VEÍCULO TIPO ÔNIBUS RODOVIÁRIO 2017/201 através da Nota de Empenho 2017NE800460 e Nota Fiscal nº 2044, em plenas condições de uso.

Atestamos que tal fornecimento foi executado satisfatoriamente, não existindo em nossos registros, até a presente data, fatos que desabonem sua conduta e responsabilidade com as obrigações assumidas.

Nestes termos,

Santarém, 18 de fevereiro de 2019.

**Júnior de Almeida Ferreira**  
Diretor de Almoxarifado e Patrimônio  
Portaria nº 244, de 10/04/2018

Universidade Federal do Oeste do Pará / CNPJ Nº 11.118.393/0001-59-Diretoria de Almoxarifado e Patrimônio/UFOPA. End: Av. Presidente Vargas, nº 3724, CEP 68040-415 – Santarém/PA. E-mail: dap@ufopa.edu.br



REPÚBLICA FEDERATIVA DO BRASIL  
ESTADO DA PARAÍBA  
CARTÓRIO AZEVEDO BASTOS  
FUNDADO EM 1888

PRIMEIRO REGISTRO CIVIL DE NASCIMENTO E ÓBITOS E PRIVATIVO DE CASAMENTOS, INTERDIÇÕES E TUTELAS DA COMARCA DE JOÃO PESSOA

Av. Epitácio Pessoa, 1145 Bairro dos Estados 58030-00, João Pessoa PB  
Tel.: (83) 3244-5404 / Fax: (83) 3244-5484  
<http://www.azevedobastos.not.br>  
E-mail: [cartorio@azevedobastos.not.br](mailto:cartorio@azevedobastos.not.br)



## DECLARAÇÃO DE SERVIÇO DE AUTENTICAÇÃO DIGITAL

O Bel. Válber Azevêdo de Miranda Cavalcanti, Oficial do Primeiro Registro Civil de Nascimentos e Óbitos e Privativo de Casamentos, Interdições e Tutelas com atribuição de autenticar e reconhecer firmas da Comarca de João Pessoa Capital do Estado da Paraíba, em virtude de Lei, etc...

DECLARA para os devidos fins de direito que, o documento em anexo identificado individualmente em cada Código de Autenticação Digital<sup>1</sup> ou na referida sequência, foi autenticado de acordo com as Legislações e normas vigentes<sup>2</sup>.

DECLARO ainda que, para garantir transparência e segurança jurídica de todos os atos oriundos da atividade Notarial e Registral no Estado da Paraíba, foi instituído pela Lei Nº 10.132, de 06 de novembro de 2013, a aplicação obrigatória de um Selo Digital de Fiscalização Extrajudicial em todos os atos de notas e registro, composto de um código único (por exemplo: Selo Digital: ABC12345-X1X2) e dessa forma, cada autenticação processada pela nossa Serventia pode ser verificada e confirmada tantas vezes quanto for necessário através do site do Tribunal de Justiça do Estado da Paraíba, endereço <https://corregedoria.tjpb.jus.br/selo-digital/>

A autenticação digital do documento faz prova de que, na data e hora em que ela foi realizada, a empresa MANUPA COMERCIO, EXPORTACAO, IMPORTACAO DE EQUIPAMENTOS E VEICULOS ADAPTADOS EIRELI tinha posse de um documento com as mesmas características que foram reproduzidas na cópia autenticada, sendo da empresa MANUPA COMERCIO, EXPORTACAO, IMPORTACAO DE EQUIPAMENTOS E VEICULOS ADAPTADOS EIRELI a responsabilidade, única e exclusiva, pela idoneidade do documento apresentado a este Cartório.

Esta DECLARAÇÃO foi emitida em **05/01/2021 13:03:16 (hora local)** através do sistema de autenticação digital do Cartório Azevedo Bastos, de acordo com o Art. 1º, 10º e seus §§ 1º e 2º da MP 2200/2001, como também, o documento eletrônico autenticado contendo o Certificado Digital do titular do Cartório Azevedo Bastos, poderá ser solicitado diretamente a empresa **MANUPA COMERCIO, EXPORTACAO, IMPORTACAO DE EQUIPAMENTOS E VEICULOS ADAPTADOS EIRELI** ou ao Cartório pelo endereço de e-mail [autentica@azevedobastos.not.br](mailto:autentica@azevedobastos.not.br)

Para informações mais detalhadas deste ato, acesse o site <https://autdigital.azevedobastos.not.br> e informe o *Código de Autenticação Digital*.

Esta Declaração é válida por **tempo indeterminado** e está disponível para consulta em nosso site.

<sup>1</sup>**Código de Autenticação Digital:** 61420103190833340569-1

<sup>2</sup>**Legislações Vigentes:** Lei Federal nº 8.935/94, Lei Federal nº 10.406/2002, Medida Provisória nº 2200/2001, Lei Federal nº 13.105/2015, Lei Estadual nº 8.721/2008, Lei Estadual nº 10.132/2013 e Provimento CGJ Nº 003/2014.

O referido é verdade, dou fé.

### CHAVE DIGITAL

00005b1d734fd94f057f2d69fe6bc05bc21cb2d42e529edb098db0a0ae1c6303c0b4b90681fbaecd6342cd84ab4b8038042b5ba3a3f5fff057dc947baec844b47d4ba7006351436c35e283b0be8ff56c



Presidência da República  
Casa Civil  
Medida Provisória Nº 2.200-2,  
de 24 de agosto de 2001.





**CARTÓRIO AZEVEDO BASTOS** 1º OFÍCIO DE REGISTRO CIVIL DAS PESSOAS NATURAS  
E TABELIONATO DE NOTAS - Código CNJ 06.87042  
Av. Presidente Epitácio Pessoa, 116 - Bairro Dos Bandeirantes - J. P. Bezerra - CEP 61.051-000 - Fortaleza - CE - Tel: (88) 3244.5004 - Fax: (88) 3244.5004

**Autenticação Digital**  
De acordo com os artigos 1º, 9º e 7º inc. V 8º, 41 e 52 da Lei Federal 8.933/1994 e Art. 6º Inc. XII da Lei Estadual 8.721/2008 autentico a presente imagem digitalizada, reprodução fiel do documento apresentado e conferido neste ato. O referido é verdade. Dou fé.

**Cód. Autenticação: 61422309191726410611-1; Data: 23/09/2019 17:27:33**

Selo Digital de Fiscalização Tipo Normal C: AJC39464-AB06;  
Valor Total do Ato: R\$ 4,42

Validar Assinatura de Mirandete Costa  
**Confirma os dados do ato em: <https://selodigital.tjpb.jus.br>**



GOVERNO MUNICIPAL  
**IPU**  
SEGUINDO AVANÇANDO

## ATESTADO DE CAPACIDADE TÉCNICA

testo para os devidos fins que a empresa **MANUPA COMÉRCIO DE EQUIPAMENTOS E FERRAMENTAS LTDA**, inscrita no CNPJ **03.093.776/0003-53**, com sede a Avenida Bernardo Manuel, nº 10360, Mondubim, Fortaleza/CE, teve contrato firmado com a Prefeitura Municipal de Ipu na modalidade **PREGÃO PRESENCIAL nº 0142018PPFME**, para **AQUISIÇÃO DE 01 (um) VEÍCULO ÔNIBUS URBANO ANO/MODELO 2018 0km PARA TRANSPORTE DOS ESTUDANTES DO MUNICÍPIO DE IPU**, e que cumpriu bem e fielmente todo o objeto do referido contrato.

Ipu/CE., 23 de setembro de 2019

CARTÓRIO  
TAVARES

Raimundo José Aragão Martins  
Secretário de Adm. e Planejamento  
Ordenador de Despesas

SOMENTE COM  
AUTENTICIDADE

SELO DE  
AUTENTICIDADE  
03  
Tribunal de Justiça do  
Estado do Ceará  
AUTENTICAÇÃO  
Nº 1º 569152

Reconheço a(s) assinatura(s) de \_\_\_\_\_  
 por Autenticidade  por Semelhança

23 SET. 2019

Em Testemunha \_\_\_\_\_ da verdade.

Francisco de Assis Tavares - Tabelião  
 Wender Cesar Farias Tavares - Escrevente Substituto

VALIDO SOMENTE COM SELO DE AUTENTICIDADE

"NESTE DOCUMENTO *Por Semelhança*  
FOI APLICADO O SELO DO TIPO *03*  
CONFORME AUTORIZAÇÃO DO TJCE, NA  
PORTARIA Nº 1.096/2019, PUBLICAÇÃO NO  
DIÁRIO DA JUSTIÇA EM 09/07/2019" IPU-CE

PREFEITURA MUNICIPAL DE IPU  
Praça Abílio Martins, s/n. Centro - CEP.: 62.250-000 - Ipu/Ce - CNPJ: 07.679.723/0001-08 Fone/Fax (88) 3683- 2021/ 2022  
Site: [www.ipu.ce.gov.br](http://www.ipu.ce.gov.br) E-mail: [gabinete@ipu.ce.gov.br](mailto:gabinete@ipu.ce.gov.br)

REPÚBLICA FEDERATIVA DO BRASIL  
ESTADO DA PARAÍBA  
CARTÓRIO AZEVEDO BASTOS  
FUNDADO EM 1888

PRIMEIRO REGISTRO CIVIL DE NASCIMENTO E ÓBITOS E PRIVATIVO DE CASAMENTOS, INTERDIÇÕES E TUTELAS DA COMARCA DE JOÃO PESSOA

Av. Epitácio Pessoa, 1145 Bairro dos Estados 58030-00, João Pessoa PB  
Tel.: (83) 3244-5404 / Fax: (83) 3244-5484  
<http://www.azevedobastos.not.br>  
E-mail: [cartorio@azevedobastos.not.br](mailto:cartorio@azevedobastos.not.br)



## DECLARAÇÃO DE SERVIÇO DE AUTENTICAÇÃO DIGITAL

O Bel. Válber Azevêdo de Miranda Cavalcanti, Oficial do Primeiro Registro Civil de Nascimentos e Óbitos e Privativo de Casamentos, Interdições e Tutelas com atribuição de autenticar e reconhecer firmas da Comarca de João Pessoa Capital do Estado da Paraíba, em virtude de Lei, etc...

DECLARA para os devidos fins de direito que, o documento em anexo identificado individualmente em cada Código de Autenticação Digital<sup>1</sup> ou na referida sequência, foi autenticado de acordo com as Legislações e normas vigentes<sup>2</sup>.

DECLARO ainda que, para garantir transparência e segurança jurídica de todos os atos oriundos da atividade Notarial e Registral no Estado da Paraíba, foi instituído pela Lei Nº 10.132, de 06 de novembro de 2013, a aplicação obrigatória de um Selo Digital de Fiscalização Extrajudicial em todos os atos de notas e registro, composto de um código único (por exemplo: Selo Digital: ABC12345-X1X2) e dessa forma, cada autenticação processada pela nossa Serventia pode ser verificada e confirmada tantas vezes quanto for necessário através do site do Tribunal de Justiça do Estado da Paraíba, endereço <https://corregedoria.tjpb.jus.br/selo-digital/>

A autenticação digital do documento faz prova de que, na data e hora em que ela foi realizada, a empresa MANUPA COMERCIO, EXPORTACAO, IMPORTACAO DE EQUIPAMENTOS E VEICULOS ADAPTADOS EIRELI tinha posse de um documento com as mesmas características que foram reproduzidas na cópia autenticada, sendo da empresa MANUPA COMERCIO, EXPORTACAO, IMPORTACAO DE EQUIPAMENTOS E VEICULOS ADAPTADOS EIRELI a responsabilidade, única e exclusiva, pela idoneidade do documento apresentado a este Cartório.

Esta DECLARAÇÃO foi emitida em **05/01/2021 10:44:41 (hora local)** através do sistema de autenticação digital do Cartório Azevedo Bastos, de acordo com o Art. 1º, 10º e seus §§ 1º e 2º da MP 2200/2001, como também, o documento eletrônico autenticado contendo o Certificado Digital do titular do Cartório Azevedo Bastos, poderá ser solicitado diretamente a empresa **MANUPA COMERCIO, EXPORTACAO, IMPORTACAO DE EQUIPAMENTOS E VEICULOS ADAPTADOS EIRELI** ou ao Cartório pelo endereço de e-mail [autentica@azevedobastos.not.br](mailto:autentica@azevedobastos.not.br)

Para informações mais detalhadas deste ato, acesse o site <https://autdigital.azevedobastos.not.br> e informe o *Código de Autenticação Digital*.

Esta Declaração é válida por **tempo indeterminado** e está disponível para consulta em nosso site.

<sup>1</sup>**Código de Autenticação Digital:** 61422309191726410611-1

<sup>2</sup>**Legislações Vigentes:** Lei Federal nº 8.935/94, Lei Federal nº 10.406/2002, Medida Provisória nº 2200/2001, Lei Federal nº 13.105/2015, Lei Estadual nº 8.721/2008, Lei Estadual nº 10.132/2013 e Provimento CGJ Nº 003/2014.

O referido é verdade, dou fé.

### CHAVE DIGITAL

00005b1d734fd94f057f2d69fe6bc05bc21cb2d42e529edb098db0a0ae1c63033f027c02821463d7e6fb208c7a5d83d37f34c160cb4f43648e79a76e67a989ce7d4ba7006351436c35e283b0be8ff56c



Presidência da República  
Casa Civil  
Medida Provisória Nº 2.200-2,  
de 24 de agosto de 2001.







Anotação de Responsabilidade Técnica - ART  
Lei nº 6.496, de 7 de dezembro de 1977

Conselho Regional de Engenharia e Agronomia do Estado de São Paulo

CREA-SP

ART de Cargo ou Função  
28027230220599089

1. Responsável Técnico

**ANTONIO SEBASTIÃO LOPES ALVES**

Título Profissional: Engenheiro de Operação - Mecânica de Máquinas e Ferramentas, Engenheiro Industrial - Mecânica

RNP: 2613813300

Registro: 0601022075-SP

2. Contratante

Contratante: ECOX - Soluções Tecnológicas para Unidades Móveis

CPF/CNPJ: 18.701.922/0001-91

Endereço: Avenida DUQUE DE CAXIAS

Nº: 455

Complemento:

Bairro: Calmon Viana

Cidade: Poá

UF: SP

CEP: 08560130

Tipo de Contratante: Pessoa Jurídica de Direito Privado

Registro:

3. Vínculo Contratual

Unidade Administrativa: Seção Técnica

Endereço: Avenida DUQUE DE CAXIAS

Nº: 455

Complemento:

Bairro: Calmon Viana

Cidade: Poá

UF: SP

CEP: 08560130

Data de Início: 18/04/2022

Previsão de Término: 25/04/2026

Tipo de Vínculo: Prestador de serviço

Identificação do Cargo/Função: Responsável Técnico

4. Atividade Técnica

Desempenho de Função Técnica	Quantidade	Unidade
Responsável Técnico	12,00000	hora por semana

A mudança de cargo ou função exige o registro de nova ART

5. Observações

O objetivo desta ART de Cargo e Função é de renovação do contrato atual de 24.4.2018 que vence em 24.4.2022.

6. Declarações

Acessibilidade: Declaro que as regras de acessibilidade previstas nas normas técnicas da ABNT, na legislação específica e no Decreto nº 5.296, de 2 de dezembro de 2004, não se aplicam às atividades profissionais acima relacionadas.

7. Entidade de Classe

0-NÃO DESTINADA

8. Assinaturas

Declaro serem verdadeiras as informações acima

Poá 24 de Abril de 2022

Local data

ANTONIO SEBASTIÃO LOPES ALVES - CPF: 669.545.848-00

ECOX - Soluções Tecnológicas para Unidades Móveis - CPF/CNPJ:  
18.701.922/0001-91

9. Informações

- A presente ART encontra-se devidamente quitada conforme dados constantes no rodapé-versão do sistema, certificada pelo Nosso Número.

- A autenticidade deste documento pode ser verificada no site [www.creasp.org.br](http://www.creasp.org.br) ou [www.confes.org.br](http://www.confes.org.br)

- A guarda da via assinada da ART será de responsabilidade do profissional e do contratante com o objetivo de documentar o vínculo contratual.

[www.creasp.org.br](http://www.creasp.org.br)  
Tel: 0800 017 18 11  
E-mail: acessar link Fale Conosco do site acima



Valor ART R\$ 88,78

Registrada em: 20/04/2022

Valor Pago R\$ 88,78

Nosso Número: 28027230220599089

Versão do Sistema

Impresso em: 25/04/2022 11:19:28



Anotação de Responsabilidade Técnica - ART  
Lei nº 6.496, de 7 de dezembro de 1977  
Conselho Regional de Engenharia e Agronomia do Estado de São Paulo

CREA-SP

ART de Obra ou Serviço  
28027230191163499

Substituição retificadora à 28027230180354906

1. Responsável Técnico

**ANTONIO SEBASTIÃO LOPES ALVES**

Título Profissional: Engenheiro de Operação - Mecânica de Máquinas e Ferramentas, Engenheiro Industrial - Mecânica RNP: 2613813300

Registro: 0601022075-SP

Empresa Contratada:

Registro:

2. Dados do Contrato

Contratante: ECOX-SOLUÇÕES TECNOLÓGICAS PARA UNIDADES MÓVEIS CPF/CNPJ: 18.701.922/0001-91

Endereço: Avenida DUQUE DE CAXIAS N°: 455

Complemento: Bairro: CALMON VIANA

Cidade: Poá UF: SP CEP: 08560-130

Contrato: Celebrado em: 18/04/2018 Vinculada à Art n°:

Valor: R\$ 5.988,00 Tipo de Contratante: Pessoa Jurídica de Direito Privado

Ação Institucional:

3. Dados da Obra Serviço

Endereço: Avenida DUQUE DE CAXIAS N°: 455

Complemento: Bairro: CALMON VIANA

Cidade: Poá UF: SP CEP: 08560-130

Data de Início: 16/04/2019

Previsão de Término: 29/08/2019

Coordenadas Geográficas:

Finalidade: Industrial Código:

CPF/CNPJ:

4. Atividade Técnica

				Quantidade	Unidade
Consultoria					
1	Projeto	Produtos Complexos	Desenvolvimento de Produção	1,00000	unidade

Após a conclusão das atividades técnicas o profissional deverá proceder a baixa desta ART

5. Observações

DESCRIÇÃO DO PROJETO: Unidade Móvel de Saúde, com 3 ambientes, sendo: 01 Consultório Clínico, 01 Consultório Oftalmológico e 01 Consultório Odontológico.  
Cliente: Manupa

VEÍCULO TRANSFORMADO: M. Benz /Caio Millennium U2007/2008 - chassi 61008, Placa: DTD-0585

6. Declarações

Acessibilidade: Declaro que as regras de acessibilidade previstas nas normas técnicas da ABNT, na legislação específica e no Decreto nº 5.296, de 2 de dezembro de 2004, não se aplicam às atividades profissionais acima relacionadas.

O PRESENTE DOCUMENTO DIGITAL FOI CONFERIDO COM O ORIGINAL E ASSINADO DIGITALMENTE POR EMANUEL MARCELO UMADA, EM 5/3/2020, ÀS 13:47, NOS TERMOS DA MEDIDA PROVISÓRIA N. 2.200-2 DE 24 DE AGOSTO DE 2001, SUA AUTENTICIDADE DEVERÁ SER CONFIRMADA NO ENDEREÇO ELETRÔNICO WWW.CENAD.ORG.BR/AUTENTICIDADE. O PRESENTE DOCUMENTO DIGITAL PODE SER CONVERTIDO EM PAPEL POR MEIO DE AUTENTICAÇÃO NO TABELIONATO DE NOTAS (ITENS 205 e 206, CAP. XIV, NSCG-USP).

7. Entidade de Classe

0-NÃO DESTINADA

8. Assinaturas

Declaro serem verdadeiras as informações acima

Por Paí 17 de setembro de 2019

Local

data

ANTONIO SEBASTIÃO LOPES ALVES - CPF: 669.545.848-00

ECO X-SOLUÇÕES TECNOLÓGICAS PARA UNIDADES-MÓVEIS -  
CPF/CNPJ: 18.701.922/0001-91

9. Informações

- A presente ART encontra-se devidamente quitada conforme dados constantes no rodapé-versão do sistema, certificada pelo Nosso Número.

- A autenticidade deste documento pode ser verificada no site [www.creasp.org.br](http://www.creasp.org.br) ou [www.confex.org.br](http://www.confex.org.br)

- A guarda da via assinada da ART será de responsabilidade do profissional e do contratante com o objetivo de documentar o vínculo contratual.

[www.creasp.org.br](http://www.creasp.org.br)

Tel: 0800 17 18 11

E-mail: [acessarlink@creasp.org.br](mailto:acessarlink@creasp.org.br) Fale Conosco do site acima



Valor ART R\$ 0,00

Registrada em: 17/09/2019

Valor Pago R\$ 0,00

Nosso Número: 28027230191163499

Versão do sistema

Impresso em: 17/09/2019 09:22:22

O PRESENTE DOCUMENTO DIGITAL FOI CONFERIDO COM O ORIGINAL E ASSINADO DIGITALMENTE POR EMANUEL MARCELO UMADA , EM 5/3/2020, ÀS 13:48, NOS TERMOS DA MEDIDA PROVISÓRIA N. 2.200-2 DE 24 DE AGOSTO DE 2001., SUA AUTENTICIDADE DEVERÁ SER CONFIRMADA NO ENDEREÇO ELETRÔNICO WWW.CENAD.ORG.BR/AUTENTICIDADE. O PRESENTE DOCUMENTO DIGITAL PODE SER CONVERTIDO EM PAPEL POR MEIO DE AUTENTICAÇÃO NO TABELIONATO DE NOTAS (ITENS 205 e 206, CAP. XIV, NSCGJSP).



J. Silva Alves



Anotação de Responsabilidade Técnica - ART  
Lei nº 6.496, de 7 de dezembro de 1977

Conselho Regional de Engenharia e Agronomia do Estado de São Paulo

CREA-SP

ART de Obra ou Serviço  
28027230191602899

Complementar - obra/serviço vinculada à ART  
cargo/função à 28027230180354906

1. Responsável Técnico

**ANTONIO SEBASTIÃO LOPES ALVES**

Título Profissional: Engenheiro de Operação - Mecânica de Máquinas e Ferramentas, Engenheiro Industrial - Mecânica RNP: 2613813300

Registro: 0601022075-SP

Empresa Contratada:

Registro:

2. Dados do Contrato

Contratante: **ECOX- SOLUÇÕES TECNOLÓGICAS PARA UNIDADES MÓVEIS** CPF/CNPJ: 18.701.922/0001-91  
Endereço: **Avenida DUQUE DE CAXIAS** N°: 455  
Complemento: Bairro: **CALMON VIANA**  
Cidade: **Poá** UF: **SP** CEP: **08560-130**  
Contrato: Celebrado em: **18/04/2018** Vinculada à Art n°:  
Valor: **R\$ 5.988,00** Tipo de Contratante: **Pessoa Jurídica de Direito Privado**  
Ação Institucional:

3. Dados da Obra Serviço

Endereço: **Avenida DUQUE DE CAXIAS** N°: 455  
Complemento: Bairro: **CALMON VIANA**  
Cidade: **Poá** UF: **SP** CEP: **08560-130**  
Data de Início: **09/09/2019**  
Previsão de Término: **04/12/2019**  
Coordenadas Geográficas:  
Finalidade: **Industrial** Código:  
CPF/CNPJ:

4. Atividade Técnica

				Quantidade	Unidade
Consultoria 1	Projeto	Produtos Complexos	Desenvolvimento	1,00000	unidade
			de Produção		

Após a conclusão das atividades técnicas o profissional deverá proceder a baixa desta ART

5. Observações

DESCRIÇÃO DO PROJETO: Unidade Móvel para atendimento oftalmológico / N° DO PROJETO: P01-29WM-R5 / VEICULO TRANSFORMADO: Veiculo Furgão Master L3H2, modelo Confort , ano/modelo 2018/2019.

6. Declarações

Acessibilidade: Declaro que as regras de acessibilidade previstas nas normas técnicas da ABNT, na legislação específica e no Decreto nº 5.296, de 2 de dezembro de 2004, não se aplicam às atividades profissionais acima relacionadas.

O PRESENTE DOCUMENTO DIGITAL FOI CONFERIDO COM O ORIGINAL E ASSINADO DIGITALMENTE POR EMANUEL MARCELO UMADA , EM 5/3/2020, ÀS 13:47, NOS TERMOS DA MEDIDA PROVISÓRIA N. 2.200-2 DE 24 DE AGOSTO DE 2001., SUA AUTENTICIDADE DEVERÁ SER CONFIRMADA NO ENDEREÇO ELETRÔNICO WWW.CENAD.ORG.BR/AUTENTICIDADE. O PRESENTE DOCUMENTO DIGITAL PODE SER CONVERTIDO EM PAPEL POR MEIO DE AUTENTICAÇÃO NO TABELIONATO DE NOTAS (ITENS 205 e 206, CAP. XIV, NSCGJSP).

7. Entidade de Classe

0-NÃO DESTINADA

8. Assinaturas

Declaro serem verdadeiras as informações acima

Poa 04 de Dezembro de 2019

Local data

ANTONIO SEBASTIAO LOPES ALVES - CPF: 699.545.848-00

ECO2 SOLUÇÕES TECNOLÓGICAS PARA UNIDADES MÓVEIS - CPF/CNPJ: 18.701.922/0001-91

Valor ART R\$ 85,96

Registrada em: 04/12/2019

Valor Pago R\$ 85,96

Nosso Número: 28027230191602899

Versão do sistema

Impresso em: 06/12/2019 08:28:35

9. Informações

- A presente ART encontra-se devidamente quitada conforme dados constantes no rodapé-versão do sistema, certificada pelo Nosso Número.

- A autenticidade deste documento pode ser verificada no site www.creasp.org.br ou www.confex.org.br

- A guarda da via assinada da ART será de responsabilidade do profissional e do contratante com o objetivo de documentar o vínculo contratual.

www.creasp.org.br
Tel: 0800 17 18 11
E-mail: acessar link Fale Conosco do site acima



Logo of Tabellão de Nota e de Protesto (POA) with contact information for Tatiana Lyra Umada.

Reconheço por semelhança COM valor econômico a(s) firma(s): ANTONIO SEBASTIAO LOPES ALVES (210060), EDNA DE LIMA SANTOS OLIVEIRA (203019), Dou fé, Poá-SP, 06 de Dez de 2019. Em Teste da verdade.

BEL. SIDNEI DA SILVA ALVES - ESCR. ANT
Código Seg: 4854495050484957495453345057
Valor Anulado: R\$ 50,00 Valor: R\$ 10,20



O PRESENTE DOCUMENTO DIGITAL FOI CONFERIDO COM O ORIGINAL E ASSINADO DIGITALMENTE POR EMANUEL MARCELO UMADA, EM 5/3/2020, ÀS 13:48. NOS TERMOS DA MEDIDA PROVISÓRIA N. 2.200-2 DE 24 DE AGOSTO DE 2001., SUA AUTENTICIDADE DEVERÁ SER CONFIRMADA NO ENDEREÇO ELETRÔNICO WWW.CENAD.ORG.BR/AUTENTICIDADE. O PRESENTE DOCUMENTO DIGITAL PODE SER CONVERTIDO EM PAPEL POR MEIO DE AUTENTICAÇÃO NO TABELIONATO DE NOTAS (ITENS 205 e 206, CAP. XIV, NSCG-USP).





Anotação de Responsabilidade Técnica - ART

Lei nº 6.496, de 7 de dezembro de 1977

Conselho Regional de Engenharia e Agronomia do Estado de São Paulo

CREA-SP

**ART de Obra ou Serviço**  
**92221220160036717**

## 1. Responsável Técnico

**ANTONIO SEBASTIÃO LOPES ALVES**Título Profissional: **Engenheiro Industrial - Mecânica, Engenheiro de Operação - Mecânica de Máquinas e Ferramentas**RNP: **2613813300**Registro: **0601022075-SP**

Registro:

Empresa Contratada:

## 2. Dados do Contrato

Contratante: **ECOX - Soluções Tecnológicas em Unidade Móveis**CPF/CNPJ: **18.701.922/0001-91**Endereço: **Avenida DUQUE DE CAXIAS**

N°:

Complemento:

Bairro: **CALMON VIANA**Cidade: **Poá**UF: **SP**CEP: **08560-130**

Contrato:

Celebrado em: **24/04/2014**

Vinculada à Art n°:

Valor: **R\$ 5.280,00**Tipo de Contratante: **Pessoa Jurídica de Direito Privado**

Ação Institucional:

## 3. Dados da Obra Serviço

Endereço: **Avenida DUQUE DE CAXIAS**

N°:

Complemento:

Bairro: **CALMON VIANA**Cidade: **Poá**UF: **SP**CEP: **08560-130**Data de Início: **25/05/2015**Previsão de Término: **06/11/2015**

Coordenadas Geográficas:

Finalidade:

Código:

CPF/CNPJ:

## 4. Atividade Técnica

**Consultoria****Desempenho de Função  
Técnica****Produtos Complexos****Desenvolvimento  
de Produção**

Quantidade

Unidade

**158,00000****dia**

Após a conclusão das atividades técnicas o profissional deverá proceder a baixa desta ART

## 5. Observações

**PROJETO E PRODUÇÃO DE TRANSFORMAÇÃO DE ÔNIBUS MARCOPOLO COM CHASSI MAN EM UNIDADE MÓVEL, AVANÇADA, DE ATENDIMENTO ODONTOLÓGICO.** Essa U.M. é constituída de 4 consultórios dentários (4 cadeiras odontológicas, 01 sala de esterilização, sistema hidráulico com filtragem de água limpa, tratamento de água suja, sistema de gerenciamento de comando elétrico e gerador com carreta fechada, rebocada pelo ônibus) e sistema de nivelamento equalizado para trabalho com veículo suspenso eliminando a transferência de vibração do chão para a carroceria através dos pneus. Essa U.M. será destinada a atender as comunidades carentes que residem em locais distantes dos grandes centros.

## 6. Declarações

Acessibilidade: Declaro que as regras de acessibilidade previstas nas normas técnicas da ABNT, na legislação específica e no Decreto nº 5.296, de 2 de dezembro de 2004, não se aplicam às atividades profissionais acima relacionadas.

7. Entidade de Classe

0-NÃO DESTINADA

8. Assinaturas

Declaro serem verdadeiras as informações acima

Local 22 de JANEIRO de 2016 data

ANTONIO SEBASTIAO LOPES ALVES **TABELIÃO DE NOTAS DE POÁ - SP**

ECO X - Soluções Tecnológicas em Unidade Móveis **TABELIÃO DE NOTAS DE POÁ - SP**

9. Informações

- A presente ART encontra-se devidamente quitada conforme dados constantes no rodapé-versão do sistema, certificada pelo Nosso Número.

- A autenticidade deste documento pode ser verificada no site [www.creasp.org.br](http://www.creasp.org.br) ou [www.confea.org.br](http://www.confea.org.br)

- A guarda da via assinada da ART será de responsabilidade do profissional e do contratante com o objetivo de documentar o vínculo contratual.



[www.creasp.org.br](http://www.creasp.org.br)  
tel: 0800-17-18-11

Valor ART R\$ 63,64

Registrada em: 14/01/2016

Valor Pago R\$ 63,64

Nosso Numero: 9221220160036717

Versão do sistema

Impresso em: 21/01/2016 17:18:37

Tabelião de Notas e de Protesto de **Tatiana Lyra Umada**  
Av. Vitruvius, nº 85 - W. Acoreano - Poá - SP  
CER nº 557-000 - Fone/Fax: (11) 4639-2100  
E-mail: [contato@tabeliaopoa.com.br](mailto:contato@tabeliaopoa.com.br)

Reconheço por semelhança SEM valor econômico a(s) firma(s): **ANTONIO SEBASTIAO LOPES ALVES (210060), EDNA DE LIMA SANTOS OLIVEIRA (195893)**, Dou fé. Poá-SP, 22 de Jan de 2016. Em Test?  da verdade.

**EVAIR VALENTE DA SILVA-ESC. AUT**

Código Seq: 5050484950484954435749364956

Qualquer Valor em Teste de Verdade em Teste de Verdade

**Evair Valente da Silva**  
Escritor Autorizado

Consulte o E-mail Público acesse [www.tabeliaopoa.com.br](http://www.tabeliaopoa.com.br)

11

FIRMA 2

0780AA033114

Carimproante Qualificação Técnica MANUP

SEI E-20/001.000860/2023 / pg. 135



Anotação de Responsabilidade Técnica - ART  
Lei nº 6.496, de 7 de dezembro de 1977

Conselho Regional de Engenharia e Agronomia do Estado de São Paulo

**ART de Obra ou Serviço**  
**28027230200121574**

Complementar - obra/serviço vinculada à ART  
cargo/função à 28027230180354906

1. Responsável Técnico

**ANTONIO SEBASTIÃO LOPES ALVES**

Título Profissional: Engenheiro de Operação - Mecânica de Máquinas e Ferramentas, Engenheiro Industrial - Mecânica

RNP: 2613813300

Registro: 0601022075-SP

Empresa Contratada:

Registro:

2. Dados do Contrato

Contratante: **ECOX-SOLUÇÃO TECNOLÓGICAS PARA UNIDADES MÓVEIS**

CPF/CNPJ: 18.701.922/0001-91

Endereço: **Avenida DUQUE DE CAXIAS**

Nº: 455

Complemento:

Bairro: **CALMON VIANA**

Cidade: **Poá**

UF: **SP**

CEP: 08560-130

Contrato:

Celebrado em: **18/04/2018**

Vinculada à Art nº:

Valor: **R\$ 6.270,00**

Tipo de Contratante: **Pessoa Jurídica de Direito Privado**

Ação Institucional:

3. Dados da Obra Serviço

Endereço: **Avenida DUQUE DE CAXIAS**

Nº: 455

Complemento:

Bairro: **CALMON VIANA**

Cidade: **Poá**

UF: **SP**

CEP: 08560-130

Data de Início: **11/12/2019**

Previsão de Término: **03/02/2020**

Coordenadas Geográficas:

Finalidade: **Industrial**

Código:

CPF/CNPJ:

4. Atividade Técnica

				Quantidade	Unidade
<b>Consultoria</b>					
<b>1</b>	<b>Projeto</b>	<b>Produtos Complexos</b>	<b>Desenvolvimento de Produção</b>	<b>1,00000</b>	<b>unidade</b>

Após a conclusão das atividades técnicas o profissional deverá proceder a baixa desta ART

5. Observações

DESCRIÇÃO DO PROJETO: Unidade Móvel de Atendimento e suporte orientativo, com sala de atendimento ao público e, copa e banheiro para funcionários. / Nº DO PROJETO: P01-2200-R8 / VEÍCULO TRANSFORMADO: Micro ônibus Volare W9.

6. Declarações

Acessibilidade: Declaro atendimento às regras de acessibilidade previstas nas normas técnicas da ABNT, na legislação específica e no Decreto nº 5.296, de 2 de dezembro de 2004.

7. Entidade de Classe

ASSOCIAÇÃO DOS ENGENHEIROS, ARQUITETOS E AGRÔNOMOS DE MOGI DAS CRUZES

8. Assinaturas

Declaro serem verdadeiras as informações acima

Poa 04 de Fevereiro de 2020  
Local data

  
ANTONIO SEBASTIÃO LOPES ALVES - CPF: 669.545.848-00

ECO-X-SOLUÇÃO TECNOLÓGICAS PARA UNIDADES MÓVEIS - CPF/CNPJ:  
18.701.922/0001-91

9. Informações

- A presente ART encontra-se devidamente quitada conforme dados constantes no rodapé-versão do sistema, certificada pelo Nosso Número.

- A autenticidade deste documento pode ser verificada no site [www.creasp.org.br](http://www.creasp.org.br) ou [www.confea.org.br](http://www.confea.org.br)

- A guarda da via assinada da ART será de responsabilidade do profissional e do contratante com o objetivo de documentar o vínculo contratual.

[www.creasp.org.br](http://www.creasp.org.br)  
Tel: 0800 17 18 11  
E-mail: [acessarlink](mailto:acessarlink@creasp.org.br) Fale Conosco do site acima



Valor ART R\$ 88,78

Registrada em: 03/02/2020

Valor Pago R\$ 88,78

Nosso Número: 28027230200121574

Versão do sistema

Impresso em: 05/08/2020 19:48:41





**Anotação de Responsabilidade Técnica - ART**  
**Lei nº 6.496, de 7 de dezembro de 1977**

**Conselho Regional de Engenharia e Agronomia do Estado de São Paulo**

CREA-SP

**ART de Obra ou Serviço**

**28027230201466647**

Complementar - obra/serviço vinculada à ART  
 cargo/função à 28027230180354906

**1. Responsável Técnico**

**ANTONIO SEBASTIÃO LOPES ALVES**

Título Profissional: **Engenheiro de Operação - Mecânica de Máquinas e Ferramentas, Engenheiro Industrial - Mecânica** RNP: **2613813300**

Registro: **0601022075-SP**

Empresa Contratada:

Registro:

**2. Dados do Contrato**

Contratante: **ECOX-SOLUÇÕES TECNOLÓGICAS PARA UNIDADES MÓVEIS**

CPF/CNPJ: **18.701.922/0001-91**

Endereço: **Avenida DUQUE DE CAXIAS**

Nº: **455**

Complemento:

Bairro: **CALMON VIANA**

Cidade: **Poá**

UF: **SP**

CEP: **08560-130**

Contrato:

Celebrado em: **18/04/2018**

Vinculada à Art nº:

Valor: **R\$ 6.270,00**

Tipo de Contratante: **Pessoa Jurídica de Direito Privado**

Ação Institucional:

**3. Dados da Obra Serviço**

Endereço: **Avenida DUQUE DE CAXIAS**

Nº: **455**

Complemento:

Bairro: **CALMON VIANA**

Cidade: **Poá**

UF: **SP**

CEP: **08560-130**

Data de Início: **07/07/2020**

Previsão de Término: **25/11/2020**

Coordenadas Geográficas:

Finalidade: **Industrial**

Código:

CPF/CNPJ:

**4. Atividade Técnica**

				Quantidade	Unidade
<b>Consultoria</b>					
<b>1</b>	<b>Projeto</b>	<b>Produtos Complexos</b>	<b>Desenvolvimento de Produção</b>	<b>1,00000</b>	<b>unidade</b>

Após a conclusão das atividades técnicas o profissional deverá proceder a baixa desta ART

**5. Observações**

Descrição do projeto: **Unidade móvel de treinamento com circuito indoor, sala de fumaça e sala de treinamento em altura.**  
 Nº do projeto: **P 2503/20-R11**  
 Veículo transformado : **Ônibus Scania 113**  
 Chassi nº: **9BSKC4X2BP3462817**  
 Placa nº: **KTT2372**

**6. Declarações**

**Acessibilidade: Declaro que as regras de acessibilidade previstas nas normas técnicas da ABNT, na legislação específica e no Decreto nº 5.296, de 2 de dezembro de 2004, não se aplicam às atividades profissionais acima relacionadas.**



7. Entidade de Classe

0-NÃO DESTINADA

8. Assinaturas

Declaro serem verdadeiras as informações acima

Poa 24 de Novembro de 2020  
Local data

  
ANTONIO SEBASTIÃO LOPES ALVES - CPF: 669.545.848-00

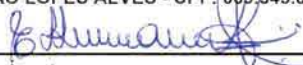
  
ECOX-SOLUÇÕES TECNOLÓGICAS PARA UNIDADES MÓVEIS -  
CPF/CNPJ: 18.701.922/0001-91

9. Informações

- A presente ART encontra-se devidamente quitada conforme dados constantes no rodapé-versão do sistema, certificada pelo *Nosso Número*.

- A autenticidade deste documento pode ser verificada no site [www.creasp.org.br](http://www.creasp.org.br) ou [www.confea.org.br](http://www.confea.org.br)

- A guarda da via assinada da ART será de responsabilidade do profissional e do contratante com o objetivo de documentar o vínculo contratual.

[www.creasp.org.br](http://www.creasp.org.br)

Tel: 0800 17 18 11

E-mail: acessar link Fale Conosco do site acima



Valor ART R\$ 88,78

Registrada em: 24/11/2020

Valor Pago R\$ 88,78

Nosso Número: 28027230201466647

Versão do sistema

Impresso em: 01/12/2020 10:40:52



**Anotação de Responsabilidade Técnica - ART**  
**Lei nº 6.496, de 7 de dezembro de 1977**  
**Conselho Regional de Engenharia e Agronomia do Estado de São Paulo**

**CREA-SP**

**ART de Obra ou Serviço**  
**28027230191386553**

Substituição retificadora à 28027230191108358

**1. Responsável Técnico**

**ANTONIO SEBASTIÃO LOPES ALVES**

Título Profissional: **Engenheiro de Operação - Mecânica de Máquinas e Ferramentas, Engenheiro Industrial - Mecânica** RNP: **2613813300**

Empresa Contratada: **ECO X SOLUÇÕES TECNOLÓGICAS PARA UNIDADES MÓVEIS - EIRELI** Registro: **0601022075-SP**  
 Registro: **1960755-SP**

**2. Dados do Contrato**

Contratante: **Baramaia Serviços EIRELI** CPF/CNPJ: **20.280.563/0002-79**

Endereço: **Rua CAPITÃO JOAQUIM DE MELLO FREIRE** Nº: **587**

Complemento: Bairro: **VILA VITÓRIA** CEP: **08730-440**

Cidade: **Mogi das Cruzes** UF: **SP** Vinculada à Art nº:

Contrato: Celebrado em: **10/09/2019** Tipo de Contratante: **Pessoa Jurídica de Direito Privado**

Valor: **R\$ 52.000,00**

Ação Institucional:

**3. Dados da Obra Serviço**

Endereço: **Avenida DUQUE DE CAXIAS** Nº: **455**

Complemento: Bairro: **CALMON VIANA**

Cidade: **Poá** UF: **SP** CEP: **08560-130**

Data de Início: **10/09/2019**

Previsão de Término: **25/10/2019**

Coordenadas Geográficas:

Finalidade: **Industrial** Código:

CPF/CNPJ:

**4. Atividade Técnica**

				Quantidade	Unidade
<b>Consultoria</b>					
<b>1</b>	<b>Projeto</b>	<b>Produtos Complexos</b>	<b>Desenvolvimento de Produção</b>	<b>1,00000</b>	<b>unidade</b>

Após a conclusão das atividades técnicas o profissional deverá proceder a baixa desta ART

**5. Observações**

ART vinculada por forma de registro: nº 28027230191108358 DESCRIÇÃO DO PROJETO: Unidade Móvel de Atendimento e suporte orientativo, composta de área interna, com mesa de atendimento, cadeiras e mobiliário em compensado, com infraestrutura elétrica com captação externa e sistema de autonomia energética, iluminação, infraestrutura de rede, isolamento térmico, ar condicionado e área externa para pré-atendimento com toldo retrátil. VEÍCULO TRANSFORMADO: Furgão Sprinter 415 - CDI

**6. Declarações**

Acessibilidade: Declaro que as regras de acessibilidade previstas nas normas técnicas da ABNT, na legislação específica e no Decreto nº 5.296, de 2 de dezembro de 2004, não se aplicam às atividades profissionais acima relacionadas.

7. Entidade de Classe

0-NÃO DESTINADA

8. Assinaturas

Declaro serem verdadeiras as informações acima

Poa 22 de Outubro de 2019

Local data

ANTONIO SEBASTIAO LOPES ALVES - CPF: 669.545.848-00

Baramia Serviços EIRELI - CPF/CNPJ: 20.280.563/0002-79

9. Informações

- A presente ART encontra-se devidamente quitada conforme dados constantes no rodapé-versão do sistema, certificada pelo Nosso Número.

- A autenticidade deste documento pode ser verificada no site www.creasp.org.br ou www.confea.org.br

- A guarda da via assinada da ART será de responsabilidade do profissional e do contratante com o objetivo de documentar o vínculo contratual.

www.creasp.org.br
Tel: 0800 17 18 11
E-mail: acessar link Fale Conosco do site acima



Valor ART R\$ 0,00 Registrada em: 22/10/2019 Valor Pago R\$ 0,00 Nosso Numero: 28027230191386553 Versão do sistema
Impresso em: 22/10/2019 11:57:18



O PRESENTE DOCUMENTO DIGITAL FOI CONFERIDO COM O ORIGINAL E ASSINADO DIGITALMENTE POR EMANUEL MARCELO UMADA , EM 3/3/2020, ÀS 9:53, NOS TERMOS DA MEDIDA PROVISÓRIA N. 2.200-2 DE 24 DE AGOSTO DE 2001., SUA AUTENTICIDADE DEVERÁ SER CONFIRMADA NO ENDEREÇO ELETRÔNICO WWW.CENAD.ORG.BR/AUTENTICIDADE. O PRESENTE DOCUMENTO DIGITAL PODE SER CONVERTIDO EM PAPEL POR MEIO DE AUTENTICAÇÃO NO TABELIONATO DE NOTAS (ITENS 205 e 206, CAP. XIV, NSCGJSP).





**Anotação de Responsabilidade Técnica - ART**  
**Lei nº 6.496, de 7 de dezembro de 1977**  
**Conselho Regional de Engenharia e Agronomia do Estado de São Paulo**

**CREA-SP**

**ART de Obra ou Serviço**  
**28027230172760664**

Inicial à 92221220140690274

**1. Responsável Técnico**

**ANTONIO SEBASTIÃO LOPES ALVES**

Título Profissional: **Engenheiro de Operação - Mecânica de Máquinas e Ferramentas, Engenheiro Industrial - Mecânica** RNP: **2613813300**

Empresa Contratada:

Registro: **0601022075-SP**

Registro:

**2. Dados do Contrato**

Contratante: **ECOX - SOLUÇÕES TECNOLÓGICAS EM UNIDADES MÓVEIS**

CPF/CNPJ: **18.701.922/0001-91**

Endereço: **Avenida DUQUE DE CAXIAS**

Nº: **455**

Complemento:

Bairro: **CALMON VIANA**

Cidade: **Poá**

UF: **SP**

CEP: **08560-130**

Contrato:

Celebrado em: **24/04/2014**

Vinculada à Art nº:

Valor: **R\$ 5.622,00**

Tipo de Contratante: **Pessoa Jurídica de Direito Privado**

Ação Institucional:

**3. Dados da Obra Serviço**

Endereço: **Avenida DUQUE DE CAXIAS**

Nº: **455**

Complemento:

Bairro: **CALMON VIANA**

Cidade: **Poá**

UF: **SP**

CEP: **08560-130**

Data de Início: **13/09/2017**

Previsão de Término: **25/10/2017**

Coordenadas Geográficas:

Finalidade: **Industrial**

Código:

CPF/CNPJ:

**4. Atividade Técnica**

				Quantidade	Unidade
<b>Consultoria</b>					
<b>1</b>	<b>Projeto</b>	<b>Produtos Complexos</b>	<b>Desenvolvimento de Produção</b>	<b>1,00000</b>	<b>unidade</b>

Após a conclusão das atividades técnicas o profissional deverá proceder a baixa desta ART

**5. Observações**

Projeto: Container de 40 pés, transformado em Unidade Móvel para Atendimento Administrativo para o cliente ECOX - Soluções Tecnológica em Unidades Móveis Descrição: 01 sala de atendimento, 01 sala de espera, 01 sala de CPD (Centro de Processamento de Dados) e 01 copa e 02 banheiros.

**6. Declarações**

Acessibilidade: Declaro que as regras de acessibilidade previstas nas normas técnicas da ABNT, na legislação específica e no Decreto nº 5.296, de 2 de dezembro de 2004, não se aplicam às atividades profissionais acima relacionadas.

7. Entidade de Classe

0-NÃO DESTINADA

8. Assinaturas

Declaro serem verdadeiras as informações acima

Poa - SP 14 de Novembro de 2017

Local

data

  
ANTONIO SEBASTIÃO LOPES ALVES - CPF: 669.545.848-00

ECOX - SOLUÇÕES TECNOLÓGICAS EM UNIDADES MÓVEIS - CPF/CNPJ:  
18.701.922/0001-91

9. Informações

- A presente ART encontra-se devidamente quitada conforme dados constantes no rodapé-versão do sistema, certificada pelo Nosso Número.

- A autenticidade deste documento pode ser verificada no site [www.creasp.org.br](http://www.creasp.org.br) ou [www.confea.org.br](http://www.confea.org.br)

- A guarda da via assinada da ART será de responsabilidade do profissional e do contratante com o objetivo de documentar o vínculo contratual.

[www.creasp.org.br](http://www.creasp.org.br)  
tel: 0800-17-18-11



Valor ART R\$ 63,64

Registrada em: 13/11/2017

Valor Pago R\$ 63,64

Nosso Número: 28027230172760664

Versão do sistema

Impresso em: 14/11/2017 13:38:18





Anotação de Responsabilidade Técnica - ART  
Lei nº 6.496, de 7 de dezembro de 1977

Conselho Regional de Engenharia e Agronomia do Estado de São Paulo

CREA-SP

ART de Obra ou Serviço  
28027230220532400

Complementar - obra/serviço vinculada à ART  
cargo/função à 28027230180354906

1. Responsável Técnico

**ANTONIO SEBASTIÃO LOPES ALVES**

Título Profissional: Engenheiro de Operação - Mecânica de Máquinas e Ferramentas, Engenheiro Industrial - Mecânica RNP: 2613813300

Registro: 0601022075-SP

Empresa Contratada:

Registro:

2. Dados do Contrato

Contratante: **ECOX-SOLUÇÕES TECNOLÓGICAS EM UNIDADES MÓVEIS**

CPF/CNPJ: 18.701.922/0001-91

Endereço: **Avenida DUQUE DE CAXIAS**

Nº: 455

Complemento:

Bairro: **CALMON VIANA**

Cidade: **Poá**

UF: **SP**

CEP: **08560-130**

Contrato:

Celebrado em: **18/04/2018**

Vinculada à Art nº:

Valor: **R\$ 7.272,00**

Tipo de Contratante: **Pessoa Jurídica de Direito Privado**

Ação Institucional:

3. Dados da Obra Serviço

Endereço: **Avenida DUQUE DE CAXIAS**

Nº: 455

Complemento:

Bairro: **CALMON VIANA**

Cidade: **Poá**

UF: **SP**

CEP: **08560-130**

Data de Início: **30/09/2021**

Previsão de Término: **08/04/2022**

Coordenadas Geográficas:

Finalidade: **Industrial**

Código:

CPF/CNPJ:

4. Atividade Técnica

				Quantidade	Unidade
<b>Consultoria</b>					
<b>1</b>	<b>Projeto</b>	<b>Produtos Complexos</b>	<b>Desenvolvimento de Produção</b>	<b>1,00000</b>	<b>unidade</b>

Após a conclusão das atividades técnicas o profissional deverá proceder a baixa desta ART

5. Observações

DESCRIÇÃO DO PROJETO: Unidade Móvel Hemocentro ; N° DO PROJETO: P1010 21-R0 ; VEÍCULO TRANSFORMADO: Ônibus Rodoviário U Chassi Volvo B380R 6X2 / Carroceria Comil Invictus 1200

6. Declarações

Acessibilidade: Declaro que as regras de acessibilidade previstas nas normas técnicas da ABNT, na legislação específica e no Decreto nº 5.296, de 2 de dezembro de 2004, não se aplicam às atividades profissionais acima relacionadas.

7. Entidade de Classe

0-NÃO DESTINADA

8. Assinaturas

Declaro serem verdadeiras as informações acima

Poa 12 de Abril de 2022

Local data

ANTONIO SEBASTIÃO LOPES ALVES - CPF: 669.545.848-00

ECOX-SOLUÇÕES TECNOLÓGICAS EM UNIDADES MÓVEIS - CPF/CNPJ: 18.701.922/0001-91

9. Informações

- A presente ART encontra-se devidamente quitada conforme dados constantes no rodapé-versão do sistema, certificada pelo Nosso Número.

- A autenticidade deste documento pode ser verificada no site www.creasp.org.br ou www.confex.org.br

- A guarda da via assinada da ART será de responsabilidade do profissional e do contratante com o objetivo de documentar o vínculo contratual.

www.creasp.org.br
Tel: 0800 017 18 11
E-mail: acessar link Fale Conosco do site acima



Valor ART R\$ 88,78 Registrada em: 07/04/2022 Valor Pago R\$ 88,78 Nosso Numero: 28027230220532400 Versão do sistema
Impresso em: 11/04/2022 23:00:48



**Anotação de Responsabilidade Técnica - ART**  
**Lei nº 6.496, de 7 de dezembro de 1977**  
**Conselho Regional de Engenharia e Agronomia do Estado de São Paulo**

CREA-SP

**ART de Obra ou Serviço**  
**28027230220534643**

Complementar - obra/serviço vinculada à ART  
 cargo/função à 28027230180354906

**1. Responsável Técnico**

**ANTONIO SEBASTIÃO LOPES ALVES**

Título Profissional: **Engenheiro de Operação - Mecânica de Máquinas e Ferramentas, Engenheiro Industrial - Mecânica**

RNP: **2613813300**

Registro: **0601022075-SP**

Empresa Contratada:

Registro:

**2. Dados do Contrato**

Contratante: **ECOX-SOLUÇÕES TECNOLÓGICAS PARA UNIDADES MÓVEIS**

CPF/CNPJ: **18.701.922/0001-91**

Endereço: **Avenida DUQUE DE CAXIAS**

Nº: **455**

Complemento:

Bairro: **CALMON VIANA**

Cidade: **Poá**

UF: **SP**

CEP: **08560-130**

Contrato:

Celebrado em: **18/04/2018**

Vinculada à Art nº:

Valor: **R\$ 7.272,00**

Tipo de Contratante: **Pessoa Jurídica de Direito Privado**

Ação Institucional:

**3. Dados da Obra Serviço**

Endereço: **Avenida DUQUE DE CAXIAS**

Nº: **455**

Complemento:

Bairro: **CALMON VIANA**

Cidade: **Poá**

UF: **SP**

CEP: **08560-130**

Data de Início: **30/09/2021**

Previsão de Término: **08/04/2022**

Coordenadas Geográficas:

Finalidade: **Industrial**

Código:

CPF/CNPJ:

**4. Atividade Técnica**

				Quantidade	Unidade
<b>Consultoria</b>					
<b>1</b>	<b>Projeto</b>	<b>Produtos Complexos</b>	<b>Desenvolvimento de Produção</b>	<b>1,00000</b>	<b>unidade</b>

Após a conclusão das atividades técnicas o profissional deverá proceder a baixa desta ART

**5. Observações**

DESCRIÇÃO DE PROJETO: **Unidade Móvel Hemocentro ; Nº DO PROJETO: P1026/21-R0;**  
 VEÍCULO TRANSFORMADO: **Ônibus Rodoviário □ Chassi VW 18.330 OT / Carroceria Comil Invictus 1200**

**6. Declarações**

**Acessibilidade: Declaro que as regras de acessibilidade previstas nas normas técnicas da ABNT, na legislação específica e no Decreto nº 5.296, de 2 de dezembro de 2004, não se aplicam às atividades profissionais acima relacionadas.**

7. Entidade de Classe

0-NÃO DESTINADA

8. Assinaturas

Declaro serem verdadeiras as informações acima

Foa' 12 de Abril de 2022  
Local data

ANTONIO SEBASTIÃO LOPES ALVES - CPF: 69.545.848-00

ECO-SOLUÇÕES TECNOLÓGICAS PARA UNIDADES MÓVEIS -  
CPF/CNPJ: 18.701.922/0001-91

9. Informações

- A presente ART encontra-se devidamente quitada conforme dados constantes no rodapé-versão do sistema, certificada pelo Nosso Número.

- A autenticidade deste documento pode ser verificada no site [www.creasp.org.br](http://www.creasp.org.br) ou [www.confex.org.br](http://www.confex.org.br)

- A guarda da via assinada da ART será de responsabilidade do profissional e do contratante com o objetivo de documentar o vínculo contratual.

[www.creasp.org.br](http://www.creasp.org.br)

Tel: 0800 017 18 11

E-mail: [acessar link Fale Conosco do site acima](#)**CREA-SP**  
CONSELHO REGIONAL DE ENGENHEIROS DE SÃO PAULO

Valor ART R\$ 88,78

Registrada em: 07/04/2022

Valor Pago R\$ 88,78

Nosso Número: 28027230220534643 Versão do sistema

Impresso em: 11/04/2022 22:59:49



## ATESTADO DE CAPACIDADE TÉCNICA

Atestamos para fins de direito que a empresa **Eco X Soluções Tecnológicas Para Unidades Móveis.**, CNPJ 18.701.922/0001-91, situada a Av Duque de Caxias, 455 – Calmon Viana, Poá/SP, CEP 08560-130, forneceu a empresa MEMO SERVIÇOS MÓVEL ESPECIALIZADO EM SAÚDE LTDA, CNPJ 27.443.614/0001-02, na categoria de prestadora de serviço de Unidade Móvel Ginecológico, Ultrassom e Clínica Médica, dividindo a unidade em quatro ambientes, com (03) três portas externas de acesso aos consultórios, através de uma rampa de acessibilidade, cumprindo rigorosamente o contrato, no que se refere ao atendimento comercial, responsabilidade técnica do produto, qualidade, prazo de entrega e pós vendas.

SERVIÇOS: Unidade Móvel Ginecológico, Ultrassom e Clínica Médica com as seguintes características:

- Isolamento Térmico;
- Revestimento;
- Infraestrutura Elétrica;
- Infraestrutura Hidráulica;
- Ar Condicionado;
- Armários Personalizados;
- Mesa Ginecológica;
- Mesa Clínica;
- Lavatório e Cuba;
- Bancos Mochos;
- Banheiro com ducha higiênica;
- Exames de EEG (Eletroencefalograma);
- Exames de ECG (Eletrocardiograma);
- Mamógrafo;
- Foco Ginecológico;
- Digitalizadora;
- Impressora CR;
- Sala técnica do grupo gerador (autonomia de energia);
- Sistema de internet;

Rua Trifana, 209, Serra, Belo Horizonte – MG, CEP 30.210-570.  
[www.memobr.com.br](http://www.memobr.com.br) 31 3223 5202 – 31 98552 1703





- Rampa de acesso;
- Maleiros em todo entorno da unidade.

Atestamos ainda, que os compromissos assumidos foram cumpridos satisfatoriamente, não constando em nossos registros até a presente data, nada que desabone sua conduta.

Caratinga-MG, 11 de Outubro de 2019.



---



Mercedes-Benz

Mardisa Veículos S/A.

Concessionário de Veículos Comerciais  
Mercedes-Benz

## ATESTADO DE CAPACIDADE TÉCNICA

Atestamos para fins de direito que a empresa **Eco X Soluções Tecnológicas Para Unidades Móveis.**, CNPJ 18.701.922/0001-91, situada a Av Duque de Caxias, 455 – Calmon Viana, Poá/SP, CEP 08560-130, forneceu a empresa Mardisa Veículos S/A, CNPJ 63.411.623/0021-10, na categoria de prestadora de serviço de Unidade Móvel de Atendimento, transformando 55 veículos que utilizamos para o Sest Senat, cumprindo rigorosamente o contrato, no que se refere ao atendimento comercial, responsabilidade técnica do produto, qualidade, prazo de entrega e pós vendas.

SERVIÇOS: Unidade Móvel de Atendimento:

1. Salão dos Passageiros ( 03 Assentos com maleiro superior em formato L com tela de Proteção, Piso Anti Derrapante, conjunto de 03 (Três) Bancos Reclináveis com revestimento em courvin;
2. Salão de Carga (com divisória entre o salão de passageiro e salão de carga, Revestimento em MDF (TETO), laterais de ripas maciças de Madeira IPE, Piso em Compensado naval a prova d'água);
3. Área Externa (Toldo Lateral, Refletor, Mesas e Cadeiras para Atendimento).
4. Acessórios: Tv 40 Polegadas, Caixa Amplificada;

**Veículo Transformado:** Sprinter 415.

Atestamos ainda, que os compromissos assumidos foram cumpridos satisfatoriamente, não constando em nossos registros até a presente data, nada que desabone sua conduta.

Brasília, 05 de Setembro de 2019.

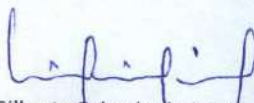
  
Gilberto Galgado de Jesus  
Mardisa Veículos S.A.

INSCRIÇÃO NO CNPJ  
**63.411.623/0021-10**  
MARDISA VEÍCULOS S/A

QS 9 RUA 100 LOTE 19 E 21 - ÁGUAS CLARAS  
CEP-71. 676-370 BRASÍLIA - DF

Mardisa Veículos S/A.  
QS 09 Rua 100 Lotes 19 e 21  
Tel: (61) 3120-3000 / (61) 3120-3003  
Fax: (61) 3120-3001  
CEP 71.976-370  
Águas Claras, DF  
www.mardisa.com.br



Mercedes-Benz - Marca do Grupo Daimler





## ATESTADO DE CAPACIDADE TÉCNICA

Atestamos para os devidos fins, que a empresa Eco – X Soluções Tecnológicas Para Unidades Móveis Eirelli, inscrita no CNPJ sob nº 18.701.922/0001-91 e Inscrição Estadual nº 546.077.065.111, com sede à Avenida Duque de Caxias nº 455 Calmon Viana – Poá - SP, tendo como diretor o Sr. Edvaldo do Carmo Oliveira, prestou serviços de Adaptação em Veículos tipo Furgão para Unidade de Laboratório Móvel (Posto Ale), inscrito no CNPJ nº 23.314.594/0001-01.

Atestamos ainda que os serviços prestados atenderam as especificações técnicas e as entregas foram executadas nos prazos previstos, não tendo até o presente momento nada que possa desaboná-la.

Oferece ainda, bom Atendimento Comercial, Assistência Técnica, Qualidade nos Produtos e Serviços oferecidos.

Sem mais.

Atenciosamente,

  
Coordenadora de Compras  
**Dasdores Fernandes**  
Coordenadora de Compras  

ATESTADO DE CAPACIDADE TÉCNICA

A empresa F. M. Indústria Gráfica e Locação de Máquinas e Equipamentos LTDA., inscrita no CNPJ sob o nº 06.108.422/0001-61, por intermédio do seu representante legal, o Sr. Franciomar Torres da Costa, portador da carteira de identidade nº 0825710-8, expedido pelo SESEG/AM, ATESTA, para dos devidos fins de comprovação de capacidade técnica, que o fornecedor ECO X – CNPJ 18.701.922/0001-91 forneceu serviços de customização de 01 (uma) UNIDADE AVANÇADA DE ODONTOLOGIA; no período de setembro/2015 até dezembro/2015.

Detalhamento dos serviços:

SERVIÇOS: Unidade móvel de atendimento com as seguintes características:

- Revestimento, sendo fibra de vidro nas laterais e teto, poliuretano aplicado no piso;
- Isolamento térmico;
- Estrutura elétrica com gerenciamento através do controlador lógico programável;
- Estrutura hidráulica;
- Autonomia elétrica através de gerador;
- Climatização dos ambientes com aparelhos de ar condicionado;
- Ambientes:

\* Salão principal com 04 (quatro) cadeiras odontológicas;

\* Sala de Esterilização de Materiais.

Atestamos ainda, que tais serviços foram executados de acordo com os parâmetros técnicos de qualidade exigidos e no prazo pactuado, não existindo, em nossos registros, até a presente data, fatos que desabonem sua conduta e responsabilidade com as obrigações assumidas.

**06.108.422/0001-61**

**FM INDÚSTRIA GRÁFICA E LOCAÇÃO DE  
MÁQUINAS E EQUIPAMENTOS LTDA**

Rua Almir Pedreira, Nº 486 - Petrópolis

CEP 69.063 - 330

**MANAUS**



Manaus, 14 de janeiro de 2016.



FM Indústria Gráfica e Loc.  
de Máquinas e Equipamentos LTDA.

Franciomar Torres  
Diretor





## ATESTADO DE CAPACIDADE TÉCNICA

A THOR EXAMES DIGITAL - Eireli, inscrita no CNPJ sob nº 21.195.406/0001-47, situada a Rua Coelho Lisboa, 61 – sala 85 – 8º andar, Bairro Cidade Mãe do céu (Tatuapé) CEP 03323.040 atesta para os devidos fins que a empresa ECO X SOLUÇÕES TECNOLÓGICAS PARA UNIDADES MÓVEIS - EIRELI, inscrita no CNPJ sob nº 18.701.922/0001-91, situada Av. Duque de Caxias, 455 - Calmon Viana - Poá – SP CEP 08560-130, forneceu os serviços de Engenharia, Projeto e Customizações conforme abaixo especificados em plenas condições de uso, no prazo de entrega estabelecido.

Atestamos que tais fornecimentos ou prestações de serviços foram executados satisfatoriamente, não existindo em nossos registros, até a presente data, fatos que desabonem sua conduta e responsabilidade com as obrigações assumidas.

### **Quantidade / Descrição / Veículos:**

- 01 (Uma) Unidade Móvel de Saúde em BAÚ;

### **Descrição básica da Unidade:**

- Sistema de alimentação através de captação;
- Isolamento Térmico;
- Isolamento Acústico;
- Luminárias;
- Rede lógica de dados;
- Extintores;
- Mobiliários customizados;
- Ar Condicionado;
- Revestimentos;
- Bancos e cadeiras;
- Toldo lateral;
- Consultórios;

São Paulo, 30 de maio de 2016



Gilberto Maida Mellace Junior



# MAN Latin America

Ofício MANGOV-008/2016



São Paulo, 13 de Junho de 2016

Ao  
Sr. Douglas Guedes  
ECO X Soluções tecnológicas

Prezado,

A empresa **MAN LATIN AMÉRICA INDÚSTRIA E COMERCIAL**, inscrita no CNPJ sob nº 06.020.318/0001-10, situada na Rua Volkswagen, 291 - 8º andar - Jabaquara - São Paulo-SP, CEP: 04344-901, atesta para os devidos fins que a empresa **ECO X SOLUÇÕES TECNOLÓGICAS PARA UNIDADES MÓVEIS - EIRELI**, inscrita no CNPJ sob nº 18.701.922/0001-91, situada na Av. Duque de Caxias, 455 - Calmon Viana - Poá - SP CEP 08560-130, forneceu os serviços de Engenharia, Projeto e Customizações conforme abaixo especificados em plenas condições de uso, no prazo de entrega estabelecido. Atestamos que tais fornecimentos e prestações de serviços foram executados satisfatoriamente, não existindo em nossos registros, até a presente data, fatos que desabonem sua conduta e responsabilidade com as obrigações assumidas.

Quantidade / Descrição / Veículos:

05 (cinco) Customizações de Unidades Móveis para atendimento, sobre o chassi e carroceria de Ônibus Rural:

Descrição básica da Unidade:

- Sistema de alimentação elétrica através de Gerador e captação externa;
- Rack padrão 19";
- Banheiro;
- Estrutura Hidráulica;
- Isolamento Térmico;
- Isolamento Acústico;
- Luminárias;
- Extintores;
- Mobiliários customizados;
- Ar Condicionado;
- Revestimentos;

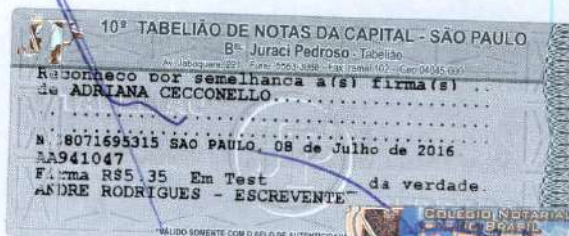

Atenciosamente,



MAN Latin America Indústria e Comércio de Veículos  
Adriana Ceconello  
Vendas ao Governo



O PRESENTE DOCUMENTO DIGITAL FOI CONFERIDO COM O ORIGINAL E ASSINADO DIGITALMENTE POR EMANUEL MARCELO UMADA, EM 3/3/2020, ÀS 9:54, NOS TERMOS DA MEDIDA PROVISÓRIA N. 2.200-2 DE 24 DE AGOSTO DE 2001., SUA AUTENTICIDADE DEVERÁ SER CONFIRMADA NO ENDEREÇO ELETRÔNICO WWW.CENAD.ORG.BR/AUTENTICIDADE. O PRESENTE DOCUMENTO DIGITAL PODE SER CONVERTIDO EM PAPEL POR MEIO DE AUTENTICAÇÃO NO TABELIONATO DE NOTAS (ITENS 205 e 206, CAP. XIV, NSCGJSP).



MINISTÉRIO DA INFRAESTRUTURA  
SECRETARIA NACIONAL DE TRANSPORTES TERRESTRES  
DEPARTAMENTO NACIONAL DE TRÂNSITO

**CERTIFICADO DE ADEQUAÇÃO À LEGISLAÇÃO DE TRÂNSITO – CAT Nº 0625/19**

O Departamento Nacional de Trânsito (DENATRAN), em cumprimento ao que dispõe a Portaria nº 190/09 do DENATRAN, concede com base na documentação apresentada, constante no processo nº 80000.031880/2018-32 DENATRAN, o presente CERTIFICADO, a **ECO X SOLUÇÕES TECNOLÓGICAS PARA UNIDADES MÓVEIS - EIRELI**, CNPJ Nº 18.701.922/0001-91 referente ao veículo abaixo especificado:

<b>MARCA/MODELO/VERSÃO: VW/MASCA ECOXTECNO .ON</b>
<b>CÓDIGO MARCA/MODELO/VERSÃO: 800669</b>
<b>MARCA/MODELO/VERSÃO ORIGINAL: VW/MASCA GRANMICRO E O</b>
<b>CÓDIGO MARCA/MODELO/VERSÃO ORIGINAL: 464431</b>
<b>ESPÉCIE/TIPO: ESPECIAL/MOTOR-CASA</b>
<b>CARROÇARIA: FECHADA</b>
<b>LOTAÇÃO: CONDUTOR + 01 PASSAGEIRO</b>
<b>CAPACIDADE DE CARGA: 1,915 t</b>
<b>PBT: 9,200 t</b>
<b>CMT: 11,000 t</b>
<b>QUANTIDADE DE EIXOS: 02 EIXOS</b>
<b>FABRICANTE: VOLKSWAGEN CAMINHÕES E ÔNIBUS</b>
<b>TRANSFORMADOR: ECO X SOLUÇÕES TECNOLÓGICAS PARA UNIDADES MÓVEIS - EIRELI</b>
<b>PAÍS DE FABRICAÇÃO/ORIGEM: BRASIL</b>
<b>IDENTIFICADOR INTERNACIONAL DO FABRICANTE (WMI): 953</b>
<b>CÓDIGO(S) VIN: *****</b>

Este CERTIFICADO não exige o interessado de comprovar junto ao Órgão Executivo de Trânsito, por ocasião do registro, licenciamento e emplacamento, que o veículo esteja adequado à legislação vigente de identificação e de segurança veicular. A comprovação restringe-se à conformidade do veículo com o memorial descritivo.

**DANIEL MARIZ TAVARES**

Coordenador Geral

**CARLOS MAGNO DA SILVA OLIVEIRA**

Diretor do DENATRAN Substituto





Documento assinado eletronicamente por **Daniel Mariz Tavares, Coordenador Geral**, em 22/07/2019, às 16:14, conforme horário oficial de Brasília, com fundamento no art. 60, da Portaria nº 102/2016 do Ministério das Cidades.



Documento assinado eletronicamente por **Carlos Magno da Silva Oliveira, Diretor do Departamento Nacional de Trânsito - Substituto**, em 23/07/2019, às 18:38, conforme horário oficial de Brasília, com fundamento no art. 60, da Portaria nº 102/2016 do Ministério das Cidades.



A autenticidade deste documento pode ser conferida no site [https://sei.cidades.gov.br/sei/controlador\\_externo.php?acao=documento\\_conferir&id\\_orgao\\_acesso\\_externo=0](https://sei.cidades.gov.br/sei/controlador_externo.php?acao=documento_conferir&id_orgao_acesso_externo=0), informando o código verificador **1664764** e o código CRC **FDE622B7**.





01 RAZÃO SOCIAL (FORNECEDOR)	<b>ECO X SOLUCOES TECNOLOGICAS PARA UNIDADES MOVEIS - EIRELI</b>			02 CNPJ	<b>18.701.922/0001-91</b>
03 ENDEREÇO	<b>AVENIDA DUQUE DE CAXIAS, 455, CALMON VIANA</b>				
04 MUNICÍPIO	<b>POA</b>	05 ESTADO	<b>SP</b>	06 CEP	<b>08.560-130</b>
				07 DDD/TELEFONE	<b>(11) 4634-8585</b>
08 ESPÉCIE TIPO CARROCERIA	<b>ESPECIAL /MOTOR-CASA/FECHADA</b>		09 MARCA/MODELO/VERSÃO	<b>VW/MASCA ECOXTECNO .ON</b>	
10 DOCUMENTO(S) DE REFERÊNCIA	<b>MOTOR-CASA (TRANSFORMAÇÃO)   PORTARIAS INMETRO Nº 153/2022</b>				
11 ORGANISMO DE INSPEÇÃO ACREDITADO (OIA)/INSTITUIÇÃO TÉCNICA LICENCIADA (ITL)	<b>CENTEC - CENTRO TÉCNICO DE INSPEÇÃO VEICULAR LTDA</b>			12 Nº DA ACREDITAÇÃO/ Nº DO LICENCIAMENTO	<b>0197/2003   062</b>
13 ENDEREÇO	<b>RUA WALDEMAR ELY, 171 - BAIRRO FLORESTAL</b>				
14 MUNICÍPIO	<b>LAJEADO</b>	15 ESTADO	<b>RS</b>	16 CEP	<b>95900-728</b>
				17 DDD/TELEFONE	<b>(51) 3707 0753</b>
18 RESPONSÁVEL TÉCNICO (OIA/ITL)	<b>JONY AUGUSTO NUNES - CREA RS 153412</b>		22 ASSINATURA E CARIMBO DO OIA/ITL		
19 DATA DE INSPEÇÃO	20 DATA DE EMISSÃO	21 VALIDADE	CENTEC - Centro Técnico de Inspeção Veicular Ltda CNPJ		
<b>08/08/2022</b>	<b>08/08/2022</b>	<b>08/08/2024</b>	<b>05.741.464/0001-72 Rua Waldemar Ely, 171, Florestal, Lajeado/RS Fone (51) 3707-0753</b>		



23 OBSERVAÇÕES	RENOVAÇÃO DE CCT - CAT Nº 0625/19	CÓDIGO M/MV: 800669
MARCA/MODELO/VERSÃO		VWMASCA ECOXTECNO .ON
ESPÉCIE		ESPECIAL
TIPO		MOTOR-CASA
CARROCERIA		FECHADA
MARCA/MODELO/VERSÃO - ORIGINAL		VWMASCA GRANMICRO E O
CÓDIGO M/MV - ORIGINAL		464431
Nº DE EIXOS		02 Eixos
LOTAÇÃO		Condutor + 01 Passageiro
PBT		9.200 kg
CMT		11.000 kg
TARA		7.285 kg
CAPACIDADE DE CARGA		1.915 kg
COMPRIMENTO x LARGURA x ALTURA		9000 x 2200 x 4000 mm
POTÊNCIA		162 cv
TRANSFORMADOR		ECO X SOLUÇÕES
CÓDIGO WMI DO FABRICANTE		953
PROCESSO DENATRAN		80000.031880/2018-32



Inspeção Protótipo Realizado pelo OI-SV  
0197 CENTEC, RI nº 869

Engenheiro responsável pelo projeto e execução da fabricação:

ANTONIO SEBASTIÃO LOPES ALVES - CREA/SP 0601022075 - RNP 2613813300

Engenheiro responsável pela avaliação da empresa:

JONY AUGUSTO NUNES - CREA/RS 153.412 - ITL 062 - OIA/SV 0197

**Eng. Jony A. Nunes**  
**CREA-RS 153412**





**MINISTÉRIO DA INFRAESTRUTURA**  
**SECRETARIA NACIONAL DE TRÂNSITO**  
**DEPARTAMENTO DE SEGURANÇA NO TRÂNSITO**  
**COORDENAÇÃO-GERAL DE SEGURANÇA VIÁRIA**  
**COORDENAÇÃO DE SEGURANÇA VEICULAR**

**CERTIFICADO DE ADEQUAÇÃO À LEGISLAÇÃO DE TRÂNSITO Nº 1556/2021/COSEV-SENATRAN/CGSV-SENATRAN/DSEG-SENATRAN/SENATRAN**

Brasília, 16 de dezembro de 2021.

A Secretaria Nacional de Trânsito (SENATRAN), em cumprimento ao que dispõe a Portaria nº 190/09 do DENATRAN, concede com base na documentação apresentada, constante do processo nº 50000.034148/2021-59 SENATRAN, o presente CERTIFICADO, a **MANUPA COMÉRCIO, EXPORTAÇÃO, IMPORTAÇÃO DE EQUIPAMENTOS E VEÍCULOS ADAPTADOS EIRELI**, CNPJ Nº 03.093.776/0001-91 referente ao veículo abaixo especificado:

MARCA/MODELO/VERSÃO: <b>VOLVO/COMILCAMP R MNP.ON</b>
CÓDIGO MARCA/MODELO/VERSÃO: <b>800029</b>
MARCA/MODELO/VERSÃO ORIGINAL: <b>VOLVO/COMIL CAMPIONE R</b>
CÓDIGO MARCA/MODELO/VERSÃO ORIGINAL: <b>411323</b>
ESPÉCIE/TIPO: <b>ESPECIAL/MOTOR-CASA</b>
CARROÇARIA: <b>FECHADA - 108</b>
LOTAÇÃO: <b>CONDUTOR + 11 PASSAGEIROS</b>
CAPACIDADE DE CARGA: <b>1,000 t</b>
PBT: <b>18,000 t</b>
CMT: <b>18,000 t</b>
QUANTIDADE DE EIXOS: <b>02</b>
FABRICANTE: <b>VOLVO</b>
TRANSFORMADOR: <b>MANUPA COMÉRCIO, EXPORTAÇÃO, IMPORTAÇÃO DE EQUIPAMENTOS E VEÍCULOS ADAPTADOS EIRELI</b>
PAÍS DE FABRICAÇÃO/ORIGEM: <b>BRASIL</b>
IDENTIFICADOR INTERNACIONAL DO FABRICANTE (WMI): <b>9BV</b>
CÓDIGO(S) VIN:

Processo de homologação realizado pelo grupo VIP Engenharia.  
[www.grupovipengenharia.com.br](http://www.grupovipengenharia.com.br)

Este CERTIFICADO não exige o interessado de comprovar junto ao Órgão Executivo de Trânsito, por ocasião do registro, licenciamento e emplacamento, que o veículo esteja adequado à legislação vigente de identificação e de segurança veicular. A comprovação restringe-se à conformidade do veículo com o memorial descritivo.

HELOISA SPAZAPAN DA SILVA  
 Coordenadora-Geral de Segurança Viária





EVERALDO VALENGA ALVES

Diretor do Departamento de Segurança no Trânsito substituto

FREDERICO DE MOURA CARNEIRO

Secretário Nacional de Trânsito



Documento assinado eletronicamente por **Heloisa Spazapan da Silva, Coordenadora-Geral**, em 20/01/2022, às 17:16, conforme horário oficial de Brasília, com fundamento no art. 3º, inciso V, da Portaria nº 446/2015 do Ministério dos Transportes.



Documento assinado eletronicamente por **Everaldo Valenga Alves, Diretor do Departamento de Segurança no Trânsito - Substituto**, em 21/01/2022, às 15:58, conforme horário oficial de Brasília, com fundamento no art. 3º, inciso V, da Portaria nº 446/2015 do Ministério dos Transportes.



Documento assinado eletronicamente por **Frederico de Moura Carneiro, Secretário Nacional de Trânsito**, em 01/02/2022, às 15:24, conforme horário oficial de Brasília, com fundamento no art. 3º, inciso V, da Portaria nº 446/2015 do Ministério dos Transportes.



A autenticidade deste documento pode ser conferida no site [https://sei.infraestrutura.gov.br/sei/controlador\\_externo.php?acao=documento\\_conferir&id\\_orgao\\_acesso\\_externo=0](https://sei.infraestrutura.gov.br/sei/controlador_externo.php?acao=documento_conferir&id_orgao_acesso_externo=0), informando o código verificador **4988119** e o código CRC **330EE231**.



Referência: Processo nº 50000.034148/2021-59



SEI nº 4988119

Esplanada dos Ministérios, Bloco R, Anexo, Ala Oeste, 2º Andar  
Brasília/DF, CEP 70044-902  
Telefone: - [www.infraestrutura.gov.br](http://www.infraestrutura.gov.br)

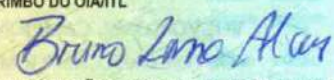

01 RAZÃO SOCIAL (FORNECEDOR) <b>MANUPA COM, EXP, IMP DE EQUIPAMENTOS E VEICULOS ADAPT. EIRELI</b>		02 CNPJ <b>03.093.776/0001-91</b>	
03 ENDEREÇO <b>AV. BENTO DA SILVA BUENO, S/N - PARAISO (POLVILHO) - QUADRAD LOTE 10</b>			
04 MUNICÍPIO <b>CAJAMAR</b>	05 ESTADO <b>SP</b>	06 CEP <b>07793-690</b>	07 DDD/TELEFONE <b>(16) 3329-0050</b>
08 ESPÉCIE/TIPO/CARROÇARIA <b>ESPECIAL/MOTOR-CASA /CARROCERIA FECHADA</b>		09 MARCA/MODELO/VERSÃO <b>VOLVO/COMILCAMP R MNP.ON</b>	
10 DOCUMENTO(S) DE REFERÊNCIA <b>MOTOR-CASA (TRANSFORMAÇÃO)</b>			
11 ORGANISMO DE INSPEÇÃO ACREDITADO (OIA)/INSTITUIÇÃO TÉCNICA LICENCIADA (ITL) <b>SP INSPEÇÃO VEICULAR LTDA</b>		12 N° DA ACREDITAÇÃO/ N° DO LICENCIAMENTO <b>0837</b>	
13 ENDEREÇO <b>AVENIDA TENENTE AMARO FELICISSIMO DA SILVEIRA, 1792 - PARQUE NOVO MUNDO</b>			
14 MUNICÍPIO <b>SÃO PAULO</b>	15 ESTADO <b>SP</b>	16 CEP <b>02177-000</b>	17 DDD/TELEFONE <b>11 98072 1158</b>
18 RESPONSÁVEL TÉCNICO (OIA/ITL) <b>BRUNO LIMA ALVES- CREA 2616460718</b>		22 ASSINATURA E CARIMBO DO OIA/ITL  <b>SP INSPEÇÃO VEICULAR LTDA OIA-ITL 0837</b>	
19 DATA DE INSPEÇÃO <b>18/11/2021</b>	20 DATA DE EMISSÃO <b>07/01/2022</b>	21 VALIDADE <b>18/11/2023</b>	

23 OBSERVAÇÕES

**CARACTERÍSTICAS GERAIS**

WMI/VDS: 9 B V T 2 T 6 2 0 N E 3 9 0 5 4 1

<b>LARGURA:</b> 2.600 mm	<b>ALTURA:</b> 3.650 mm	<b>COMPRIMENTO:</b> 14.000 mm
<b>PBT:</b> 18.000 kg	<b>TARA:</b> 17.000 kg	<b>LOTAÇÃO:</b> 11 + 1 P
<b>PBTC:</b> 18.000 kg	<b>CMT:</b> 18.000 kg	<b>POTÊNCIA:</b> 330cv e 243kW

**FOTOS:**



<b>NÚMERO DE EIXOS:</b>	2 eixos
<b>BALANÇO TRASEIRO:</b>	3.250 mm
<b>BALANÇO DIANTEIRO:</b>	2.500 mm
<b>NÚMERO RENAVAL:</b>	411323
<b>NÚMERO DO CAT TRANSFORMADO:</b>	Em processo de homologação
<b>NÚMERO DO CAT ORIGINAL:</b>	Não informado pela montadora

**INSPEÇÃO DA UNIDADE:**

<b>M/M/V ORIGINAL</b>	VOLVO/COMIL CAMPIONE R	<b>OS 3706</b>
<b>M/M/V TRANSF.</b>	VOLVO/COMILCAMP R MNP.ON	
<b>RESPONSÁVEL TÉCNICO:</b>	GUSTAVO LUIS CRUZ	<b>18/11/2021 09:33</b>
<b>SP INSPEÇÃO VEICULAR LTDA</b>	GARCIA	
	<b>CREA:</b> 2615244914	<b>OIA -SV 0837</b>

**Conselho de Arquitetura e Urbanismo  
do Brasil****CERTIDÃO DE REGISTRO E QUITAÇÃO**

Lei Nº 12378 de 31 de Dezembro de 2010

**CERTIDÃO DE REGISTRO E QUITAÇÃO****Nº 000000837384**

20230000837384

**CERTIDÃO DE REGISTRO E QUITAÇÃO PESSOA FÍSICA**

Validade: 30/06/2023 - 27/12/2023

CERTIFICAMOS que o Profissional DIEGO DOS SANTOS AGUIAR encontra-se registrado neste Conselho, nos Termos da Lei 12.378/10, de 31/12/2010, conforme os dados impressos nesta certidão. CERTIFICAMOS, ainda, que o Profissional não se encontra em débito com o Conselho de Arquitetura e Urbanismo do Brasil - CAU/BR

**INFORMAÇÕES DO REGISTRO****Nome:** DIEGO DOS SANTOS AGUIAR**CPF:** 370.205.968-78**Título do Profissional:** Arquiteto(a) e Urbanista**Registro CAU :** A274922-0**Data de obtenção de Títulos:** 14/08/2021**Data de Registro nacional profissional:** 14/06/2022**Tipo de registro:** DEFINITIVO ( PROFISSIONAL DIPLOMADO NO PAÍS )**Situação de registro:** ATIVO**Título(s):**

- Arquiteto(a) e Urbanista

**País de Diplomação:** Brasil**Cursos anotados no SICCAU:****ANOTAÇÃO DE CURSO**

- Nenhum curso anotado.

**ATRIBUIÇÕES**

As atividades, atribuições e campos de atuação profissional são especificados no art. 2o da Lei 12.378, de 31 de dezembro de 2010.

**OBSERVAÇÕES**

- A falsificação deste documento constitui-se em crime previsto no Código Penal Brasileiro, sujeitando o(a) autor(a) à respectiva ação penal.
- CERTIFICAMOS que caso ocorra(m) alteração(ões) no(s) elemento(s) contido(s) neste documento, esta Certidão perderá a sua validade para todos os efeitos.
- Esta certidão perderá a validade, caso ocorra qualquer alteração posterior dos elementos cadastrais nela contidos.
- Válida em todo o território nacional.

Certidão nº 837384/2023

Expedida em 30/06/2023, SUZANO/SP, CAU/SP

Chave de Impressão: 48AAD9



**Conselho de Arquitetura e Urbanismo  
do Brasil**

**CERTIDÃO DE ACERVO TÉCNICO**  
Lei Nº 12378 de 31 de Dezembro de 2010

**CERTIDÃO DE ACERVO TÉCNICO**  
**Nº 000000826871**



Validade: Indeterminada

CERTIFICAMOS, para os devidos fins, que consta em nossos arquivos o(s) Registro(s) de Responsabilidade Técnica - RRTs abaixo discriminado(s):

**DADOS DO PROFISSIONAL**

Profissional: DIEGO DOS SANTOS AGUIAR  
Título do Profissional: Arquiteto(a) e Urbanista  
Data de obtenção do título: 14/08/2021  
Registro Nacional: 00A2749220  
Data de Registro: 14/06/2022

Validade: Indefinida

**ANOTAÇÃO DE CURSO**

- Nenhum curso anotado.

**DADOS DOS REGISTROS DE RESPONSABILIDADE TÉCNICA-RRT**

Número do RRT: 12713846 Tipo do RRT: RRT MÍNIMO Registrado em: 11/01/2023  
Forma de registro: INICIAL Participação Técnica: INDIVIDUAL  
Descrição:

Unidade Móvel Saúde da Mulher; Nº do Projeto: P01034.21;

**DADOS DO CONTRATO**

Contratante: ECO X SOLUÇÕES TECNOLOGICAS PARA UNIDADES MÓVEIS - EIRELI  
CPF/CNPJ: 18701922000191

AVENIDA Duque de Caxias Nº 455  
Complemento:

Cidade: Poá Bairro: Calmon Viana UF: SP CEP: 08560130  
Contrato: 916 Celebrado em 27/11/2022  
Valor do contrato: R\$ 6.300,00 Tipo do Contratante:  
Data de Início: 27/11/2022 Data de Fim: 2023-01-13

**ATIVIDADE TÉCNICA REALIZADA**

1.4.1 - Projeto de arquitetura de interiores , 32 m²; 1.4.3 - Projeto de mobiliário , 32 m²;

**ENDEREÇO DA OBRA/SERVIÇO**

AVENIDA Duque de Caxias Nº 455  
Complemento:  
Cidade: Poá Bairro: Calmon Viana UF: SP CEP: 08560130  
Coordenadas Geográficas:

Número do RRT: 12429605

Tipo do RRT: RRT MÍNIMO

Registrado em: 30/09/2022

A autenticidade desta Certidão pode ser verificada em: <https://siccau.caubr.gov.br/app/view/sight/externo?form=Servicos>, com a chave: 3883641ZCC210838B4YA  
Impresso em: 17/05/2023 às 10:02:15 por: DIEGO DOS SANTOS AGUIAR, ip: 172.68.19.112





**Conselho de Arquitetura e Urbanismo  
do Brasil**

**CERTIDÃO DE ACERVO TÉCNICO**  
Lei Nº 12378 de 31 de Dezembro de 2010

**CERTIDÃO DE ACERVO TÉCNICO**  
**Nº 000000826871**



Forma de registro: INICIAL

Participação Técnica: INDIVIDUAL

Descrição:

Unidade Móvel Avançada de Saúde Santa Rita - PB; Nº do Projeto: P1286.22; Nº Edital PE: 081/2022

**DADOS DO CONTRATO**

Contratante: ECO X SOLUÇÕES TECNOLOGICAS PARA UNIDADES MÓVEIS - EIRELI  
CPF/CNPJ: 18701922000191

AVENIDA Duque de Caxias

Nº 455

Complemento:

Cidade: Poá

Bairro: Calmon Viana

UF: SP

CEP: 08560130

Contrato:

Celebrado em 29/09/2022

Valor do contrato: R\$ 6.280,00

Tipo do Contratante:

Data de Início: 29/09/2022

Data de Fim: 2022-10-31

**ATIVIDADE TÉCNICA REALIZADA**

1.1.2 - Projeto arquitetônico , 60 m²; 1.4.1 - Projeto de arquitetura de interiores , 60 m²; 1.4.3 - Projeto de mobiliário , 60 m²;  
1.5.10 - Projeto de comunicação visual para edificações , 60 m²;

**ENDEREÇO DA OBRA/SERVIÇO**

AVENIDA Duque de Caxias

Nº 455

Complemento:

Cidade: Poá

Bairro: Calmon Viana

UF: SP

CEP: 08560130

Coordenadas Geográficas:

**DESCRIÇÃO**

CERTIDÃO DE ACERVO TÉCNICO

**INFORMAÇÕES IMPORTANTES**

- Esta certidão perderá a validade, caso ocorra qualquer alteração posterior dos elementos cadastrais nela contidos.

- Em conformidade com o que determina o Art. 45 da Lei 12.378, toda realização de trabalho de competência privativa ou de atuação compartilhadas com outras profissões regulamentadas será objeto de Registro de Responsabilidade Técnica - RRT.

- Declaro expressamente que são verdadeiras todas as informações constantes neste documento e que as atividades descritas no(s) RRT(s) que constituiu(m) este documento foi(ram) efetivamente realizada(s) e concluída(s).

- Válida em todo o território nacional.

Certidão nº 826871/2023

Expedida em 17/05/2023 12:05:00, SUZANO/SP, CAU/SP

Chave de Impressão: 3883641ZCC210838B4YA



**REPÚBLICA FEDERATIVA DO BRASIL  
ESTADO DA PARAÍBA  
CARTÓRIO AZEVEDO BASTOS  
FUNDADO EM 1888  
PRIMEIRO REGISTRO CIVIL DE NASCIMENTO E ÓBITOS E PRIVATIVO DE CASAMENTOS, INTERDIÇÕES E TUTELAS DA COMARCA DE  
JOÃO PESSOA**

Av. Epitácio Pessoa, 1145 Bairro dos Estados 58030-00, João Pessoa PB  
Tel.: (83) 3244-5404 / Fax: (83) 3244-5484  
http://www.azevedobastos.not.br  
E-mail: cartorio@azevedobastos.not.br



### DECLARAÇÃO DE SERVIÇO DE AUTENTICAÇÃO DIGITAL

O Bel. Válber Azevêdo de Miranda Cavalcanti, Oficial do Primeiro Registro Civil de Nascimentos e Óbitos e Privativo de Casamentos, Interdições e Tutelas com atribuição de autenticar e reconhecer firmas da Comarca de João Pessoa Capital do Estado da Paraíba, em virtude de Lei, etc...

DECLARA para os devidos fins de direito que, o documento em anexo identificado individualmente em cada Código de Autenticação Digital<sup>1</sup> ou na referida sequência, foi autenticado de acordo com as Legislações e normas vigentes<sup>2</sup>.

DECLARO ainda que, para garantir transparência e segurança jurídica de todos os atos oriundos da atividade Notarial e Registral no Estado da Paraíba, foi instituído pela Lei nº 10.132, de 06 de novembro de 2013, a aplicação obrigatória de um Selo Digital de Fiscalização Extrajudicial em todos os atos de notas e registro, composto de um código único (por exemplo: Selo Digital: ABC12345-X1X2) e dessa forma, cada autenticação processada pela nossa Serventia pode ser verificada e confirmada tantas vezes quanto for necessário através do site do Tribunal de Justiça do Estado da Paraíba, endereço <https://corregedoria.tjpb.jus.br/selo-digital/>

A autenticação digital do documento faz prova de que, na data e hora em que ela foi realizada, a empresa MANUPA COMERCIO, EXPORTACAO, IMPORTACAO DE EQUIPAMENTOS E VEICULOS ADAPTADOS EIRELI tinha posse de um documento com as mesmas características que foram reproduzidas na cópia autenticada, sendo da empresa MANUPA COMERCIO, EXPORTACAO, IMPORTACAO DE EQUIPAMENTOS E VEICULOS ADAPTADOS EIRELI a responsabilidade, única e exclusiva, pela idoneidade do documento apresentado a este Cartório.

Esta DECLARAÇÃO foi emitida em **09/06/2020 10:54:59 (hora local)** através do sistema de autenticação digital do Cartório Azevedo Bastos, de acordo com o Art. 1º, 10º e seus §§ 1º e 2º da MP 2200/2001, como também, o documento eletrônico autenticado contendo o Certificado Digital do titular do Cartório Azevedo Bastos, poderá ser solicitado diretamente a empresa **MANUPA COMERCIO, EXPORTACAO, IMPORTACAO DE EQUIPAMENTOS E VEICULOS ADAPTADOS EIRELI** ou ao Cartório pelo endereço de e-mail [autentica@azevedobastos.not.br](mailto:autentica@azevedobastos.not.br)

Para informações mais detalhadas deste ato, acesse o site <https://autdigital.azevedobastos.not.br> e informe o *Código de Consulta desta Declaração*.

A consulta desta Declaração estará disponível em nosso site.

<sup>1</sup>**Código de Autenticação Digital:** 61420906204789340970-1

<sup>2</sup>**Legislações Vigentes:** Lei Federal nº 8.935/94, Lei Federal nº 10.406/2002, Medida Provisória nº 2200/2001, Lei Federal nº 13.105/2015, Lei Estadual nº 8.721/2008, Lei Estadual nº 10.132/2013 e Provimento CGJ N° 003/2014.

O referido é verdade, dou fé.

#### CHAVE DIGITAL

00005b1d734fd94f057f2d69fe6bc05b343a20e7d1f684b866fd7d723be57b0dd1eb174be0527b8a8aa37d7a4017bc24bb993591c8cb1df3d153d47fe4f38da97d4ba7006351436c35e283b0be8ff56c



Presidência da República  
Casa Civil  
Medida Provisória Nº 2.200-2,  
de 24 de agosto de 2001.





SERVIÇO PÚBLICO FEDERAL  
CONSELHO REGIONAL DE ENGENHARIA E AGRONOMIA  
DO ESTADO DE SÃO PAULO - CREA-SP



## **CERTIDÃO DE REGISTRO PROFISSIONAL E QUITAÇÃO**

**Número da Certidão:** CI - 3026282/2023

**Válida até:** 31/12/2023

**CERTIFICAMOS,** a requerimento da parte interessada e para os devidos fins que, fazendo rever os arquivos deste Conselho, foi verificado constar que o profissional abaixo mencionado se encontra registrado neste CREA-SP, nos termos da Lei nr. 5.194, de 24 de dezembro de 1996, conforme dados abaixo. Certificamos, ainda, face ao estabelecido no artigo 68 da referida Lei, que o interessado não se encontra em débito com o CREA-SP.

**Nome:** ANTONIO SEBASTIÃO LOPES ALVES

**Número de registro no CREA-SP:** 0601022075  
**Registro Nacional do Profissional:** 2613813300

**Expedido em:** 02/02/1981  
(Data de registro no CREA-SP)

**CPF:** 669.545.848-00

**Endereço:** Rua EDUARDO DE CASTRO JUNIOR, ALTO DO IP  
ALTO IPIRANGA  
08730830 - MOGI DAS CRUZES - SP

### **Títulos e atribuições:**

**Título:** ENGENHEIRO INDUSTRIAL - MECÂNICA

**Atribuição:** Do artigo 12, da Resolução 218, de 29 de junho de 1973, do CONFEA.

**Título:** ENGENHEIRO DE OPERAÇÃO - MECÂNICA DE MÁQUINAS E FERRAMENTAS

**Atribuição:** Do artigo 22, da Resolução 218, de 29 de junho de 1973, do CONFEA, circunscritas ao âmbito da respectiva modalidade.

**ANUIDADE: 2007** - PARCELA ÚNICA NR. REC. 49195312270X - quitada em 30/01/2007

**ANUIDADE: 2008** - PARCELA ÚNICA NR. REC. 491979797003 - quitada em 31/01/2008

**ANUIDADE: 2009** - PARCELA ÚNICA NR. REC. 491913318905 - quitada em 30/01/2009

**ANUIDADE: 2010** - PARCELA ÚNICA NR. REC. 491947644503 - quitada em 01/02/2010

**ANUIDADE: 2011** - PARCELA ÚNICA baixada em 31/05/2011

**ANUIDADE: 2012** - PARCELA ÚNICA baixada em 20/08/2012

**ANUIDADE: 2013** - PARCELA ÚNICA NR. REC. 491901219532 - quitada em 28/02/2013

**ANUIDADE: 2014** - PARCELA ÚNICA NR. REC. 491941171549 - quitada em 30/01/2014

**ANUIDADE: 2015** - PARCELA ÚNICA NR. REC. 492239985750 - quitada em 31/03/2015



SERVIÇO PÚBLICO FEDERAL  
CONSELHO REGIONAL DE ENGENHARIA E AGRONOMIA  
DO ESTADO DE SÃO PAULO - CREA-SP



## **CERTIDÃO DE REGISTRO PROFISSIONAL E QUITAÇÃO**

Continuação da Certidão: CI - 3026282/2023 Página 02

**ANUIDADE: 2016** - PARCELA ÚNICA NR. REC. 491932935353 - quitada em 01/02/2016  
**ANUIDADE: 2017** - PARCELA ÚNICA NR. REC. 28027150170028885 - quitada em 31/01/2017  
**ANUIDADE: 2018** - PARCELA ÚNICA NR. REC. 28027150170259976 - quitada em 31/01/2018  
**ANUIDADE: 2019** - PARCELA ÚNICA NR. REC. 28027180190128977 - quitada em 29/03/2019  
**ANUIDADE: 2020** - PARCELA ÚNICA NR. REC. 332414-28027180200290174 - quitada em 26/02/2020  
**ANUIDADE: 2021** - PARCELA ÚNICA NR. REC. 2049749-28027180210364573 - quitada em 26/02/2021  
**ANUIDADE: 2022** - PARCELA ÚNICA NR. REC. 3715639-28027180220134780 - quitada em 31/01/2022  
**ANUIDADE: 2023** - PARCELA ÚNICA NR. REC. 6229112-28027180230391647 - quitada em 25/01/2023

**Esta certidão não quita nem invalida qualquer débito ou infração em nome do(a) profissional, e perderá sua validade caso ocorram quaisquer alterações em seus dados acima descritos.**

A falsificação deste documento constitui-se em crime previsto no Código Penal Brasileiro, sujeitando o(a) autor(a) à competente ação penal e/ou processo ético respectivo.

**A autenticidade desta certidão deverá ser verificada no site: [www.creasp.org.br](http://www.creasp.org.br)**

**Código de controle da certidão: 634f6869-26d0-4fd4-98a1-4c648b2553a6**

**Situação cadastral extraída em: 29/03/2023 15:15:15**

**Emitida via Serviços Online.**

Em caso de dúvidas, consulte 0800-0171811, ou o site [www.creasp.org.br](http://www.creasp.org.br), link Atendimento/Fale Conosco ou ainda através da unidade UGI MOGI DAS CRUZES, situada à Rua: JULIO PEROTTI, 57, , JARDIM ARMENIA, MOGI DAS CRUZES-SP, CEP: 08780-810, ou procure a unidade de atendimento mais próxima.

SÃO PAULO, 29 de Março de 2023



SERVIÇO PÚBLICO FEDERAL  
CONSELHO REGIONAL DE ENGENHARIA E AGRONOMIA  
DO ESTADO DE SÃO PAULO - CREA-SP



## **CERTIDÃO DE RESPONSABILIDADE TÉCNICA ATIVA/INATIVA DE PROFISSIONAL**

**Número da Certidão:** CI - 2945990/2023

**CERTIFICAMOS,** a requerimento da parte interessada e para os devidos fins, que, fazendo rever os arquivos deste Conselho, foi verificado constar que o profissional abaixo mencionado se encontra registrado neste CREA-SP, nos termos da Lei nr. 5.194, de 24 dezembro de 1966.

**CERTIFICAMOS,** ainda, constar anotação(ões) de(as) responsabilidade(s) técnica(s) ativa(s) pela(s) empresa(s) discriminada(s).

**Nome:** ANTONIO SEBASTIÃO LOPES ALVES

**Número de registro no CREA-SP:** 0601022075  
**Registro Nacional do Profissional:** 2613813300

**Expedido em:** 02/02/1981  
(Data de registro no CREA-SP)

**CPF:** 669.545.848-00

**Endereço:** Rua EDUARDO DE CASTRO JUNIOR, ALTO DO IP  
ALTO IPIRANGA  
08730830 - MOGI DAS CRUZES - SP

### **Títulos e atribuições:**

**Título:** ENGENHEIRO INDUSTRIAL - MECÂNICA

**Atribuição:** Do artigo 12, da Resolução 218, de 29 de junho de 1973, do CONFEA.

**Título:** ENGENHEIRO DE OPERAÇÃO - MECÂNICA DE MÁQUINAS E FERRAMENTAS

**Atribuição:** Do artigo 22, da Resolução 218, de 29 de junho de 1973, do CONFEA, circunscritas ao âmbito da respectiva modalidade.

### **Empresas:**

**Razão Social:** AGCO DO BRASIL MÁQUINAS E EQUIPAMENTOS AGRÍCOLAS LTDA

**Número de Registro no Crea-SP:** 0100309

**Expedido em:** 04/01/1962

**Data de Início da Responsabilidade Técnica:** 02/02/2001

**Data de Término da Responsabilidade Técnica:** 31/07/2013

**Razão Social:** ECO X SOLUÇÕES TECNOLÓGICAS PARA UNIDADES MÓVEIS - EIRELI

**Número de Registro no Crea-SP:** 1960755

**Expedido em:** 04/06/2014

**Data de Início da Responsabilidade Técnica:** 04/06/2014

**Data de Término da Responsabilidade Técnica:** 18/04/2022

**Razão Social:** MOBILE SOLUTIONS SERVIÇOS AUTOMOTIVOS EIRELI

**Número de Registro no Crea-SP:** 2281155



SERVIÇO PÚBLICO FEDERAL  
CONSELHO REGIONAL DE ENGENHARIA E AGRONOMIA  
DO ESTADO DE SÃO PAULO - CREA-SP



## **CERTIDÃO DE RESPONSABILIDADE TÉCNICA ATIVA/INATIVA DE PROFISSIONAL**

Continuação da Certidão: CI - 2945990/2023 Página 02

**Expedido em:** 23/09/2020

**Data de Início da Responsabilidade Técnica:** 23/09/2020

**Data de Término da Responsabilidade Técnica:** em vigor na presente data.

**Razão Social:** ECO X SOLUÇÕES TECNOLÓGICAS PARA UNIDADES MÓVEIS - EIRELI

**Número de Registro no Crea-SP:** 1960755

**Expedido em:** 04/06/2014

**Data de Início da Responsabilidade Técnica:** 24/04/2022

**Data de Término da Responsabilidade Técnica:** em vigor na presente data.

**Esta certidão não quita nem invalida qualquer débito ou infração em nome do(a) profissional, e perderá sua validade caso ocorram quaisquer alterações em seus dados acima descritos.**

A falsificação deste documento constitui-se em crime previsto no Código Penal Brasileiro, sujeitando o(a) autor(a) à competente ação penal e/ou processo ético respectivo.

**A autenticidade desta certidão deverá ser verificada no site: [www.creasp.org.br](http://www.creasp.org.br)**

**Código de controle da certidão: f867b26e-2431-4379-b441-7d9564491589**

**Situação cadastral extraída em: 10/01/2023 16:19:50**

**Emitida via Serviços Online.**

Em caso de dúvidas, consulte 0800-0171811, ou o site [www.creasp.org.br](http://www.creasp.org.br), link Atendimento/Fale Conosco ou ainda através da unidade UGI MOGI DAS CRUZES, situada à Rua: JULIO PEROTTI, 57, , JARDIM ARMENIA, MOGI DAS CRUZES-SP, CEP: 08780-810, ou procure a unidade de atendimento mais próxima.

SÃO PAULO, 10 de Janeiro de 2023





SERVIÇO PÚBLICO FEDERAL  
CONSELHO REGIONAL DE ENGENHARIA E AGRONOMIA  
DO ESTADO DE SÃO PAULO - CREA-SP



## **CERTIDÃO DE REGISTRO PROFISSIONAL E ANOTAÇÕES**

**Número da Certidão:** CI - 3139241/2023

**CERTIFICAMOS,** a requerimento da parte interessada e para os devidos fins que, fazendo rever os arquivos deste Conselho, foi verificado constar que o profissional abaixo mencionado se encontra registrado neste CREA-SP, nos termos da Lei nr. 5.194, de 24 dezembro de 1966, conforme dados a seguir:

**Nome:** DAGOBERTO CARVALHO SANT'ANNA

**Número de registro no CREA-SP:** 0641455494  
**Registro Nacional do Profissional:** 2613216387

**Expedido em:** 09/05/2014  
(Data de registro no CREA-SP)

**CPF:** 075.652.628-03

**RG - REGISTRO GERAL:** 17.595.593-1 SSP/SP

**Data de Nascimento:** 05/12/1965

**Endereço:** Rua CÂNDIDO MARCIANO LEITE, 105 APTO 111  
VILA BETÂNIA,  
12245486 - SÃO JOSÉ DOS CAMPOS - SP

### **Título, curso e atribuição:**

**Título:** ENGENHEIRO ELETRICISTA

**Curso:** ENGENHARIA ELETRICA

### **Atribuição:**

Dos artigos 8º e 9º da Resolução 218, de 29 de junho de 1973, do CONFEA.

**Diploma/Certificado expedido em:** 15/01/1990

**Pelo(a):** FACULDADE DE ENGENHARIA DA ORGANIZAÇÃO MOGIANA DE EDUCAÇÃO E CULTURA

**Ano Letivo:** 1989

**Data de Colação de Grau:** 15/01/1990

A presente certidão possui também a finalidade de substituição da carteira profissional de anotações, extinta pela Resolução 1007, de 2003, do Confea, e perderá a validade caso ocorram quaisquer alterações em seus dados acima descritos.

**Esta certidão refere-se a dados de registro e anotações constantes do cadastro do profissional, não invalidando qualquer débito ou infração que posteriormente venham ser apurados em nome do(a) profissional acima.**

A falsificação deste documento constitui-se em crime previsto no Código Penal Brasileiro, sujeitando o(a) autor(a) à competente ação penal e/ou processo ético respectivo.

**A autenticidade desta certidão deverá ser verificada no site: [www.creasp.org.br](http://www.creasp.org.br)**

**Código de controle da certidão:** a838efcd-1d20-40b0-b11f-b0d604a0e313



SERVIÇO PÚBLICO FEDERAL  
CONSELHO REGIONAL DE ENGENHARIA E AGRONOMIA  
DO ESTADO DE SÃO PAULO - CREA-SP



## ***CERTIDÃO DE REGISTRO PROFISSIONAL E ANOTAÇÕES***

Continuação da Certidão: CI - 3139241/2023 Página 02

**Situação cadastral extraída em: 29/08/2023 09:07:09**

**Emitida via Serviços Online.**

Em caso de dúvidas, consulte 0800-0171811, ou o site [www.creasp.org.br](http://www.creasp.org.br), link Atendimento/Fale Conosco ou ainda através da unidade UGI SAO JOSE DOS CAMPOS, situada à Rua: DOUTOR ORLANDO FEIRABEND FILHO, 37, , PARQUE RESIDENCIAL AQUARIUS, SÃO JOSÉ DOS CAMPOS-SP, CEP: 12246-190, ou procure a unidade de atendimento mais próxima.

SÃO PAULO, 29 de Agosto de 2023



SERVIÇO PÚBLICO FEDERAL  
CONSELHO REGIONAL DE ENGENHARIA E AGRONOMIA  
DO ESTADO DE SÃO PAULO - CREA-SP



## **CERTIDÃO DE REGISTRO PROFISSIONAL E QUITAÇÃO**

**Número da Certidão:** CI - 3139282/2023

**Válida até:** 31/08/2023

**CERTIFICAMOS,** a requerimento da parte interessada e para os devidos fins que, fazendo rever os arquivos deste Conselho, foi verificado constar que o profissional abaixo mencionado se encontra registrado neste CREA-SP, nos termos da Lei nr. 5.194, de 24 de dezembro de 1996, conforme dados abaixo. Certificamos, ainda, face ao estabelecido no artigo 68 da referida Lei, que o interessado não se encontra em débito com o CREA-SP.

**Nome:** DAGOBERTO CARVALHO SANT'ANNA

**Número de registro no CREA-SP:** 0641455494  
**Registro Nacional do Profissional:** 2613216387

**Expedido em:** 09/05/2014  
(Data de registro no CREA-SP)

**CPF:** 075.652.628-03

**Endereço:** Rua CÂNDIDO MARCIANO LEITE, 105 APTO 111  
VILA BETÂNIA,  
12245486 - SÃO JOSÉ DOS CAMPOS - SP

### **Título e atribuição:**

**Título:** ENGENHEIRO ELETRICISTA

**Atribuição:** Dos artigos 8º e 9º da Resolução 218, de 29 de junho de 1973, do CONFEA.

<b>ANUIDADE: 2014</b>	- PARCELA ÚNICA	NR. REC. 492033952148	- quitada em
	02/09/2014		
<b>ANUIDADE: 2015</b>	- PARCELA ÚNICA	NR. REC. 492232825650	- quitada em
	31/03/2015		
<b>ANUIDADE: 2016</b>	- PARCELA ÚNICA	NR. REC. 492067862257	- quitada em
	01/02/2016		
<b>ANUIDADE: 2017</b>	- PARCELA 1\6	NR. REC. 29202690220137150	- quitada em
	23/05/2022		
<b>ANUIDADE: 2017</b>	- PARCELA 2\6	NR. REC. 29202690220137151	- quitada em
	30/06/2022		
<b>ANUIDADE: 2017</b>	- PARCELA 3\6	NR. REC. 29202690220137152	- quitada em
	01/08/2022		
<b>ANUIDADE: 2017</b>	- PARCELA 4\6	NR. REC. 29202690220137153	- quitada em
	31/08/2022		
<b>ANUIDADE: 2017</b>	- PARCELA 5\6	NR. REC. 29202690220137154	- quitada em
	30/09/2022		
<b>ANUIDADE: 2017</b>	- PARCELA 6\6	NR. REC. 29202690220137155	- quitada em
	31/10/2022		



SERVIÇO PÚBLICO FEDERAL  
CONSELHO REGIONAL DE ENGENHARIA E AGRONOMIA  
DO ESTADO DE SÃO PAULO - CREA-SP



## **CERTIDÃO DE REGISTRO PROFISSIONAL E QUITAÇÃO**

Continuação da Certidão: CI - 3139282/2023 Página 02

<b>ANUIDADE: 2018</b>	- PARCELA 1\6	NR. REC. 29202690220137150	- quitada em
	23/05/2022		
<b>ANUIDADE: 2018</b>	- PARCELA 2\6	NR. REC. 29202690220137151	- quitada em
	30/06/2022		
<b>ANUIDADE: 2018</b>	- PARCELA 3\6	NR. REC. 29202690220137152	- quitada em
	01/08/2022		
<b>ANUIDADE: 2018</b>	- PARCELA 4\6	NR. REC. 29202690220137153	- quitada em
	31/08/2022		
<b>ANUIDADE: 2018</b>	- PARCELA 5\6	NR. REC. 29202690220137154	- quitada em
	30/09/2022		
<b>ANUIDADE: 2018</b>	- PARCELA 6\6	NR. REC. 29202690220137155	- quitada em
	31/10/2022		
<b>ANUIDADE: 2019</b>	- PARCELA 1\6	NR. REC. 29202690220137150	- quitada em
	23/05/2022		
<b>ANUIDADE: 2019</b>	- PARCELA 2\6	NR. REC. 29202690220137151	- quitada em
	30/06/2022		
<b>ANUIDADE: 2019</b>	- PARCELA 3\6	NR. REC. 29202690220137152	- quitada em
	01/08/2022		
<b>ANUIDADE: 2019</b>	- PARCELA 4\6	NR. REC. 29202690220137153	- quitada em
	31/08/2022		
<b>ANUIDADE: 2019</b>	- PARCELA 5\6	NR. REC. 29202690220137154	- quitada em
	30/09/2022		
<b>ANUIDADE: 2019</b>	- PARCELA 6\6	NR. REC. 29202690220137155	- quitada em
	31/10/2022		
<b>ANUIDADE: 2020</b>	- PARCELA 1\6	NR. REC. 29202690220137150	- quitada em
	23/05/2022		
<b>ANUIDADE: 2020</b>	- PARCELA 2\6	NR. REC. 29202690220137151	- quitada em
	30/06/2022		
<b>ANUIDADE: 2020</b>	- PARCELA 3\6	NR. REC. 29202690220137152	- quitada em
	01/08/2022		
<b>ANUIDADE: 2020</b>	- PARCELA 4\6	NR. REC. 29202690220137153	- quitada em
	31/08/2022		
<b>ANUIDADE: 2020</b>	- PARCELA 5\6	NR. REC. 29202690220137154	- quitada em
	30/09/2022		
<b>ANUIDADE: 2020</b>	- PARCELA 6\6	NR. REC. 29202690220137155	- quitada em
	31/10/2022		
<b>ANUIDADE: 2021</b>	- PARCELA 1\6	NR. REC. 29202690220137150	- quitada em
	23/05/2022		
<b>ANUIDADE: 2021</b>	- PARCELA 2\6	NR. REC. 29202690220137151	- quitada em
	30/06/2022		



SERVIÇO PÚBLICO FEDERAL  
CONSELHO REGIONAL DE ENGENHARIA E AGRONOMIA  
DO ESTADO DE SÃO PAULO - CREA-SP



## **CERTIDÃO DE REGISTRO PROFISSIONAL E QUITAÇÃO**

Continuação da Certidão: CI - 3139282/2023 Página 03

**ANUIDADE: 2021** - PARCELA 3\6 NR. REC. 29202690220137152 - quitada em 01/08/2022

**ANUIDADE: 2021** - PARCELA 4\6 NR. REC. 29202690220137153 - quitada em 31/08/2022

**ANUIDADE: 2021** - PARCELA 5\6 NR. REC. 29202690220137154 - quitada em 30/09/2022

**ANUIDADE: 2021** - PARCELA 6\6 NR. REC. 29202690220137155 - quitada em 31/10/2022

**ANUIDADE: 2022** - PARCELA ÚNICA NR. REC. 4720553-28027180221105266 - quitada em 31/05/2022

**ANUIDADE: 2023** - PARCELA1\6 NR. REC. 6617565-28027180230762148 - quitada em 31/03/2023

**ANUIDADE: 2023** - PARCELA2\6 NR. REC. 6819748-28027180230955159 - quitada em 28/04/2023

**ANUIDADE: 2023** - PARCELA3\6 NR. REC. 7060634-28027180231189642 - quitada em 31/05/2023

**ANUIDADE: 2023** - PARCELA4\6 NR. REC. 7303294-28027180231427663 - quitada em 30/06/2023

**ANUIDADE: 2023** - PARCELA5\6 NR. REC. 7456103-28027180231577589 - quitada em 31/07/2023

**Esta certidão não quita nem invalida qualquer débito ou infração em nome do(a) profissional, e perderá sua validade caso ocorram quaisquer alterações em seus dados acima descritos.**

A falsificação deste documento constitui-se em crime previsto no Código Penal Brasileiro, sujeitando o(a) autor(a) à competente ação penal e/ou processo ético respectivo.

**A autenticidade desta certidão deverá ser verificada no site: [www.creasp.org.br](http://www.creasp.org.br)**

**Código de controle da certidão: 2d81c69d-6bbe-4107-ab27-6674384bb942**

**Situação cadastral extraída em: 29/08/2023 09:38:01**

**Emitida via Serviços Online.**

Em caso de dúvidas, consulte 0800-0171811, ou o site [www.creasp.org.br](http://www.creasp.org.br), link Atendimento/Fale Conosco ou ainda através da unidade UGI SAO JOSE DOS CAMPOS, situada à Rua: DOUTOR ORLANDO FEIRABEND FILHO, 37, , PARQUE RESIDENCIAL AQUARIUS, SÃO JOSÉ DOS CAMPOS-SP, CEP: 12246-190, ou procure a unidade de atendimento mais próxima.

SÃO PAULO, 29 de Agosto de 2023





Certidão de Acervo Técnico - CAT  
Resolução No. 1.025, de 30 de outubro de 2009

Conselho Regional de Engenharia e Agronomia do Estado de São Paulo

CREA-SP

CAT COM REGISTRO DE ATESTADO

2620170010768

Atividade concluída

CERTIFICAMOS, em cumprimento ao disposto na Resolução no. 1.025, de 30 de outubro de 2009, do Confea, que consta dos assentamentos deste Conselho Regional de Engenharia e Agronomia do Estado de São Paulo - CREA-SP, o Acervo Técnico do profissional ANTONIO SEBASTIÃO LOPES ALVES referente à(s) Anotação(ões) de Responsabilidade Técnica - ART abaixo discriminada(s):

Profissional: ANTONIO SEBASTIÃO LOPES ALVES .....  
Registro: 601022075-SP ..... RNP: 2613813300 .....  
Título Profissional: Engenheiro de Operação - Mecânica de Máquinas e Ferramentas, Engenheiro Industrial - Mecânica .....

Número ART: 92221220140690274 . Tipo de ART: CARGO OU FUNÇÃO .... Registrada em: 28/05/2014 Baixada em: .....  
Forma de Registro: INICIAL .....  
Participação Técnica: INDIVIDUAL .....

Contratante: ECO X SOLUÇÕES TECNOLOGICAS PARA UNIDADES MOVEIS EIRELE .....  
AVENIDA DUQUE DE CAXIAS ..... No.: 445 .....  
Complemento: ..... Bairro: CALMON VIANA .....  
Cidade: Poá ..... UF: SP CEP: 08560130 . PAIS: BRASIL .....  
Tipo de contratante: PESSOA JURÍDICA DE DIREITO PRIVADO .....

Unidade administrativa: SEDE MATRIZ .....  
Endereço: AVENIDA: DUQUE DE CAXIAS ..... No.: 455 .....  
Complemento: ..... Bairro: CALMON VIANA .....  
Cidade: POÁ ..... UF: SP CEP: 08560130 . PAIS: BRASIL .....

Data de Início: 24/04/2014 Previsão de término: .....  
Tipo de Vínculo: Prestador de serviço .....  
Identificação do cargo/função: RESPONSÁVEL TÉCNICO .....

Atividade Técnica: 1) 6,00000 hora por dia. Desempenho de Cargo Técnico e Função Técnica. ....

Certidão de Acervo Técnico No.2620170010768

21/11/2017 10:08:53

Autenticação Digital: 1s5kzsTTJCTFzzAFn3y3gnsgUkya1sTz

Conselho Regional de Engenharia e Agronomia do Estado de São Paulo

Avenida DOUTOR CARDOSO DE MELO, 1666 1º ANDAR VILA OLÍMPIA São Paulo-SP, CEP 045480

Telefone: 0800.171811 - www.creasp.org.br opção 'Atendimento' link 'Fale Conosco'



**CREA-SP**  
Conselho Regional de Engenharia e Agronomia  
do Estado de São Paulo



Certidão de Acervo Técnico - CAT  
Resolução No. 1.025, de 30 de outubro de 2009

CREA-SP

CAT COM REGISTRO DE ATESTADO

2620170010768

Atividade concluída

Conselho Regional de Engenharia e Agronomia do Estado de São Paulo

Profissional: ANTONIO SEBASTIÃO LOPES ALVES .....  
Registro: 601022075-SP ..... RNP: 2613813300 .....  
Título Profissional: Engenheiro de Operação - Mecânica de Máquinas e Ferramentas, Engenheiro Industrial - Mecânica .....

Número ART: 28027230172581802 . Tipo de ART: OBRA OU SERVIÇO . . . . Registrada em: 02/10/2017Baixada em: 21/11/2017  
Forma de Registro: COMPLEMENTAR à 92221220160036717, 92221220140690274 .....  
Participação Técnica: INDIVIDUAL .....

Contratante: ECOX - SOLUÇÕES TECNOLÓGICAS PARA UNIDADES MÓVEIS .....  
AVENIDA DUQUE DE CAXIAS ..... No.: 455 .....  
Complemento: ..... Bairro: CALMON VIANA .....  
Cidade: Poá ..... UF: SP CEP: 08560130 . PAIS: BRASIL .....  
Contrato: ..... Celebrado em : 24/04/2014 .....  
Vinculado à ART: .....  
Valor do Contrato: R\$ 5.280,00 ..... Tipo de contratante: PESSOA JURÍDICA DE DIREITO PRIVADO .

Endereço da Obra/serviço:AVENIDA DUQUE DE CAXIAS ..... No.: 455 .....  
Complemento: ..... Bairro: CALMON VIANA .....  
Cidade: Poá ..... UF: SP CEP: 08560130 . PAIS: BRASIL .....  
Data de início: 25/05/2015 Conclusão Efetiva: 06/11/2015 ..... Coordenadas Geográficas: .....  
Finalidade: INDUSTRIAL .....  
Proprietário: ..... CPF/CNPJ: .....

Atividade Técnica: 1) Consultoria, Projeto, Produtos Complexos, Desenvolvimento de Produção. 1,00000 unidade. ....

#### Observações

PROJETO E PRODUÇÃO DE TRANSFORMAÇÃO DE ÔNIBUS MARCOPOLO COM CHASSI MAN EM UNIDADE MÓVEL, AVANÇADA , DE ATENDIMENTO ODONTOLÓGICO . Essa U.M. é constituída de 4 consultórios dentários (4 cadeiras odonto lógicas , 01 sala de esterilização, sistema hidráulico com filtragem de água limpa, tratamento de água suja, sistema de gerenciamento de comando elétrico e gerador com carreta fechada , rebocada pelo ônibus) e sistema de nivelamento equalizado para trabalho com veículo suspenso, eliminando a transferência de vibração do chão para a carroceria através dos pneus. Essa U.M. será destinada a atender as comunidades carentes que residem em locais distantes dos grandes centros. ....

#### Informações Complementares

O atestado está vinculado apenas para atividades técnicas constantes da ART, desenvolvidas de acordo com as atribuições do profissional na área da Engenharia Mecânica, no desempenho do Cargo e Função Técnica junto à empresa contratante. ....  
O Atestado vinculado à presente Certidão de Acervo Técnico foi objeto de laudo técnico em atendimento ao parágrafo único do artigo 58 da Resolução 1025/2009, do CONFEA. ....  
A presente Certidão de Acervo Técnico foi analisada e expedida sob responsabilidade da unidade abaixo informada. ....

CERTIFICAMOS, finalmente, que se encontra vinculado à presente Certidão de Acervo Técnico - CAT, o Atestado apresentado pelo profissional acima, contendo 1 fls, expedido pelo contratante da obra/serviço em 22/09/2017, devidamente assinado por Edna de Lima Santos Oliveira, a quem cabe a responsabilidade pela veracidade e exatidão das informações nele constantes.

Certidão de Acervo Técnico No.2620170010768

21/11/2017 10:08:53

Autenticação Digital: 1s5kzsTTJCTFzzAFn3y3ngnsUkya1sTz

A CAT à qual o atestado está vinculado é o documento que comprova o registro do atestado no CREA.

A CAT à qual o atestado está vinculado constituirá prova da capacidade técnico-profissional da pessoa jurídica somente se o responsável técnico indicado estiver ou venha a ser integrado ao seu quadro técnico por meio de declaração entregue no momento da habilitação ou da entrega das propostas.

A CAT é válida em todo território nacional.

A CAT perderá a validade no caso de modificação dos dados técnicos qualitativos e quantitativos nela contidos, bem como de alteração da situação do registro da ART.

A autenticidade e a validade desta certidão deve ser confirmada no site do CREA-SP ([www.creasp.org.br](http://www.creasp.org.br)).

A falsificação deste documento constitui crime previsto no Código Penal Brasileiro, sujeitando o autor à respectiva ação penal.

Conselho Regional de Engenharia e Agronomia do Estado de São Paulo  
Avenida DOUTOR CARDOSO DE MELO, 1666 1º ANDAR VILA OLÍMPIA São Paulo-SP, CEP 045480  
Telefone: 0800.171811 - [www.creasp.org.br](http://www.creasp.org.br) opção 'Atendimento' link 'Fale Conosco'



**CREA-SP**  
Conselho Regional de Engenharia e Agronomia  
do Estado de São Paulo



Certidão de Acervo Técnico - CAT  
Resolução No. 1.025, de 30 de outubro de 2009

Conselho Regional de Engenharia e Agronomia do Estado de São Paulo

CREA-SP

CAT COM REGISTRO DE ATESTADO

2620190010658

Atividade concluída

CERTIFICAMOS, em cumprimento ao disposto na Resolução no. 1.025, de 30 de outubro de 2009, do Confea, que consta dos assentamentos deste Conselho Regional de Engenharia e Agronomia do Estado de São Paulo - CREA-SP, o Acervo Técnico do profissional ANTONIO SEBASTIÃO LOPES ALVES referente à(s) Anotação(ões) de Responsabilidade Técnica - ART abaixo discriminada(s):

Profissional: ANTONIO SEBASTIÃO LOPES ALVES .....  
Registro: 601022075-SP ..... RNP: 2613813300 .....  
Título Profissional: Engenheiro de Operação - Mecânica de Máquinas e Ferramentas, Engenheiro Industrial - Mecânica .....

Número ART: 28027230191117995 . Tipo de ART: OBRA OU SERVIÇO ..... Registrada em: 27/09/2019 Baixada em: 04/10/2019

Forma de Registro: COMPLEMENTAR .....

Participação Técnica: INDIVIDUAL .....

Empresa Contratada: ECO X SOLUÇÕES TECNOLÓGICAS PARA UNIDADES MÓVEIS EIRELI .....

Contratante: ECOX-SOLUÇÕES TECNOLÓGICAS PARA UNIDADES MÓVEIS .....

AVENIDA DUQUE DE CAXIAS ..... No.: 455 .....

Complemento: ..... Bairro: CALMON VIANA .....

Cidade: Poá ..... UF: SP CEP: 08560130 . PAIS: BRASIL .....

Contrato: ..... Celebrado em: 18/04/2018 .....

Vinculado à ART: 28027230180354906 .....

Valor do Contrato: R\$ 5.988,00 ..... Tipo de contratante: PESSOA JURÍDICA DE DIREITO PRIVADO .....

Endereço da Obra/serviço: AVENIDA DUQUE DE CAXIAS ..... No.: 455 .....

Complemento: ..... Bairro: CALMON VIANA .....

Cidade: Poá ..... UF: SP CEP: 08560130 . PAIS: BRASIL .....

Data de início: 01/07/2019 Conclusão Efetiva: 30/09/2019 ..... Coordenadas Geográficas: .....

Finalidade: INDUSTRIAL .....

Proprietário: ..... CPF/CNPJ: .....

Atividade Técnica: 1) Consultoria, Projeto, Produtos Complexos, Desenvolvimento de Produção. 1,00000 unidade. ....

#### Observações

DESCRIÇÃO DO PROJETO: Unidade Móvel de Saúde da Mulher, constituída de 01 consultório para atendimento clínico e exames de ultrassonografia, 01 consultório ginecológico e 01 sala para exames de Mamografia .Cliente: Memo-Serviço Móvel Especializado em Saúde. ....

VEÍCULO TRANSFORMADO: Carreta Semirreboque 14.600 mm .....

#### Informações Complementares

- Atividades e quantidades executadas conforme atestado vinculado à presente certidão: .....

- O atestado está vinculado apenas para atividades técnicas constantes da ART, desenvolvidas de acordo com as atribuições do profissional na área da ENGENHARIA INDUSTRIAL - MECÂNICA e ENGENHARIA DE OPERAÇÃO - MECÂNICA DE MÁQUINAS E FERRAMENTAS; .....

- A presente certidão se refere às atividades executadas pelo profissional no Desempenho de cargo/função junto à empresa ECO X SOLUÇÕES TECNOLÓGICAS PARA UNIDADES MÓVEIS EIRELI - ART de Cargo/função: 28027230180354906; .....

CERTIFICAMOS, finalmente, que se encontra vinculado à presente Certidão de Acervo Técnico - CAT - o atestado apresentado pelo profissional acima, contendo 1 folha, a quem cabe a responsabilidade pela veracidade e exatidão das informações nele constantes.

Certidão de Acervo Técnico No.2620190010658

30/10/2019 09:44:45

Autenticação Digital: xakFnAnystAlB3GTnz6azk33syy5Bgll

A CAT à qual o atestado está vinculado é o documento que comprova o registro do atestado no CREA.

A CAT à qual o atestado está vinculado constituirá prova da capacidade técnico-profissional da pessoa jurídica somente se o responsável técnico indicado estiver ou venha a ser integrado ao seu quadro técnico por meio de declaração entregue no momento da habilitação ou da entrega das propostas.

A CAT é válida em todo território nacional.

A CAT perderá a validade no caso de modificação dos dados técnicos qualitativos e quantitativos nela contidos, bem como de alteração da situação do registro da ART.

A autenticidade e a validade desta certidão deve ser confirmada no site do CREA-SP ([www.creasp.org.br](http://www.creasp.org.br)).

A falsificação deste documento constitui crime previsto no Código Penal Brasileiro, sujeitando o autor à respectiva ação penal.

Conselho Regional de Engenharia e Agronomia do Estado de São Paulo  
Avenida Brigadeiro Faria Lima, 1059 Pinheiros São Paulo-SP, CEP 01452-920  
Telefone: 0800.171811 - [www.creasp.org.br](http://www.creasp.org.br) opção 'Atendimento' link 'Fale Conosco'



**CREA-SP**  
Conselho Regional de Engenharia e Agronomia  
do Estado de São Paulo



**ATESTADO DE CAPACIDADE TÉCNICA**

Atestamos para os devidos fins que o eng. Antonio Sebastião Lopes Alves , como responsável técnico pelos projetos da empresa ECOX – Soluções Tecnológicas em Unidades Móveis , conforme contrato e A.R.T. de cargo e função , mencionados abaixo , realizou o acompanhamento de responsabilidade técnica do projeto , discriminado abaixo , desde o seu início até a sua finalização e liberação, dentro dos padrões de qualidade e prazos contratados , não restando nada que o desabone.

**Dados do Contratante :**

Razão social : ECOX - Soluções Tecnológicas para Unidades Móveis ; CNPJ 18.701.922./0001-91;

Localização: Avenida Duque de Caxias , nº 455, Calmon Viana , Poá - SP, CEP 08560-130.

**Dados do profissional contratado:**

Nome completo: Antonio Sebastião Lopes Alves ; Título profissional: Engenheiro Industrial - Mecânico;

RNP: 261813300 ; Registro no Crea: 0601022075-SP; CPF 669 545 848-00; Endereço: Rua Eduardo de Castro Jr., nº206, Alto do Ipiranga , Mogi das Cruzes.

**Dados da obra/serviço :**

.Contrato: Prestação de Serviços Técnicos Profissionais de Engenharia , contratado em 18.04.2018, vinculado a A.R.T. de Cargo e função nº 28027230180354906.

.Local de realização : Instalações da ECOX, Rua Duque de Caxias nº 455, Calmon Viana , Poá – SP.

.Período de realização: 01.07.2019 à 30.09.2019.

.Atividades técnicas e dados qualitativos e quantitativos: A.R.T. de Obra e Serviço nº 28027230191117995.

Descrição do Projeto: Unidade Móvel de Saúde da Mulher , constituída de 01 consultório para atendimento clínico e exames de ultrassonografia , 01 consultório ginecológico e 01 sala para exames de mamografia .

Veículo Transformado: Carreta Semirreboque 14.600 mm.

Poá, 30 de Setembro de 2019

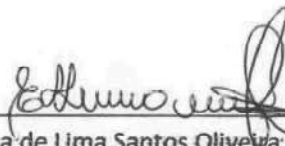

Edna de Lima Santos Oliveira

/Diretora Financeira

RG 20.495.954-SSP





Certidão de Acervo Técnico - CAT  
Resolução No. 1.025, de 30 de outubro de 2009

Conselho Regional de Engenharia e Agronomia do Estado de São Paulo

CREA-SP

CAT COM REGISTRO DE ATESTADO

2620190010509

Atividade em andamento

CERTIFICAMOS, em cumprimento ao disposto na Resolução no. 1.025, de 30 de outubro de 2009, do Confea, que consta dos assentamentos deste Conselho Regional de Engenharia e Agronomia do Estado de São Paulo - CREA-SP, o Acervo Técnico do profissional ANTONIO SEBASTIÃO LOPES ALVES referente à(s) Anotação(ões) de Responsabilidade Técnica - ART abaixo discriminada(s):

Profissional: ANTONIO SEBASTIÃO LOPES ALVES .....  
Registro: 601022075-SP ..... RNP: 2613813300 .....  
Título Profissional: Engenheiro de Operação - Mecânica de Máquinas e Ferramentas, Engenheiro Industrial - Mecânica .....

Número ART: 28027230191386553 . Tipo de ART: OBRA OU SERVIÇO ..... Registrada em: 22/10/2019 .....  
Forma de Registro: SUBSTITUIÇÃO à 28027230191108358 .....  
Participação Técnica: INDIVIDUAL .....  
Empresa Contratada: ECO X SOLUÇÕES TECNOLÓGICAS PARA UNIDADES MÓVEIS - EIRELI .....

Contratante: Baramaia Serviços EIRELI .....  
RUA CAPITÃO JOAQUIM DE MELLO FREIRE ..... No.: 587 .....  
Complemento: ..... Bairro: VILA VITÓRIA .....  
Cidade: Mogi das Cruzes ..... UF: SP CEP: 08730440 . PAIS: BRASIL .....  
Contrato: ..... Celebrado em: 10/09/2019 .....  
Vinculado à ART: .....  
Valor do Contrato: R\$ 52.000,00 ..... Tipo de contratante: PESSOA JURÍDICA DE DIREITO PRIVADO .

Endereço da Obra/serviço: AVENIDA DUQUE DE CAXIAS ..... No.: 455 .....  
Complemento: ..... Bairro: CALMON VIANA .....  
Cidade: Poá ..... UF: SP CEP: 08560130 . PAIS: BRASIL .....  
Data de início: 10/09/2019 Situação: Atividade em andamento ..... Coordenadas Geográficas: .....  
Finalidade: INDUSTRIAL .....  
Proprietário: ..... CPF/CNPJ: .....  
Atividade Técnica: 1) Consultoria, Projeto, Produtos Complexos, Desenvolvimento de Produção. 1,00000 unidade. ....

#### Observações

ART vinculada por forma de registro: nº 28027230191108358 ..... DESCRIÇÃO DO PROJETO: Unidade Móvel de Atendimento e suporte orientativo, composta de área interna, com mesa de atendimento, cadeiras e mobiliário em compensado, com infraestrutura elétrica com captação externa e sistema de autonomia energética, iluminação, infraestrutura de rede, isolamento térmico , ar condicionado e área externa para pré-atendimento com toldo retrátil. VEÍCULO TRANSFORMADO: Furgão Sprinter 415 - CDI .....

#### Informações Complementares

O atestado está vinculado apenas para atividades técnicas constantes da ART, desenvolvidas de acordo com as atribuições do profissional na área da Engenharia de Operação Mecânica de Máquinas e Ferramentas e Engenheiro Industrial Mecânica. ....  
Esta certidão refere-se aos serviços realizados parcialmente conforme período ou quantitativos constantes do atestado vinculado. . .

CERTIFICAMOS, finalmente, que se encontra vinculado à presente Certidão de Acervo Técnico - CAT - o atestado apresentado pelo profissional acima, contendo 2 folhas, a quem cabe a responsabilidade pela veracidade e exatidão das informações nele constantes.

Certidão de Acervo Técnico No.2620190010509  
24/10/2019 14:17:51  
Autenticação Digital: KaCgCCT1fFTfC5F6a1AUJky6KglFnI0C

A CAT à qual o atestado está vinculado é o documento que comprova o registro do atestado no CREA.

A CAT à qual o atestado está vinculado constituirá prova da capacidade técnico-profissional da pessoa jurídica somente se o responsável técnico indicado estiver ou venha a ser integrado ao seu quadro técnico por meio de declaração entregue no momento da habilitação ou da entrega das propostas.

A CAT é válida em todo território nacional.

A CAT perderá a validade no caso de modificação dos dados técnicos qualitativos e quantitativos nela contidos, bem como de alteração da situação do registro da ART.

A autenticidade e a validade desta certidão deve ser confirmada no site do CREA-SP ([www.creasp.org.br](http://www.creasp.org.br)).

A falsificação deste documento constitui crime previsto no Código Penal Brasileiro, sujeitando o autor à respectiva ação penal.

Conselho Regional de Engenharia e Agronomia do Estado de São Paulo  
Avenida Brigadeiro Faria Lima, 1059 Pinheiros São Paulo-SP, CEP 01452-920  
Telefone: 0800.171811 - [www.creasp.org.br](http://www.creasp.org.br) opção 'Atendimento' link 'Fale Conosco'



**CREA-SP**  
Conselho Regional de Engenharia e Agronomia  
do Estado de São Paulo



### ATESTADO DE CAPACIDADE TÉCNICA

Atestamos para os devidos fins que o eng. Antonio Sebastião Lopes Alves , como responsável técnico pelos projetos da empresa ECOX – Soluções Tecnológicas em Unidades Móveis , conforme contrato e A.R.T. de cargo e função , mencionados abaixo , está realizando o acompanhamento de responsabilidade técnica do projeto , discriminado abaixo , desde o seu início (10.9.2019) e continuará realizando até a sua finalização e liberação (25.10.2019/previsão). Na data de hoje (22.10.2019), esse projeto ainda não foi concluído, mas já foram concluídas as fases de layout do carro, projeto detalhado e compra de materiais , estando no momento , na fase , de finalização , da montagem na produção. Todas as fases já concluídas , até o momento, foram realizadas dentro dos padrões de qualidade e prazos contratados , não restando nada que desabone o eng. responsável citado acima.

#### Dados do Contratante :

Razão social : Baramaia Serviços EIRELI - CNPJ: 20.280.563/0002-79

Localização: Rua Capitão Joaquim de Melo Freire nº 587, Vila Vitória , Mogi das Cruzes – SP , CEP. 08730-440.

#### Dados do profissional contratado:

Nome completo: Antonio Sebastião Lopes Alves ; Título profissional: Engenheiro Industrial - Mecânico;

RNP: 261813300 ; Registro no Crea: 0601022075-SP; CPF 669 545 848-00; Endereço: Rua Eduardo de Castro Jr., nº206, Alto do Ipiranga , Mogi das Cruzes.

#### Dados da obra/serviço :

.Contrato: Prestação de Serviços Técnicos Profissionais de Engenharia , contratado em 18.04.2018, vinculado a A.R.T. de Cargo e função nº 28027230180354906.

.Local de realização : Instalações da ECOX, Rua Duque de Caxias nº 455, Calmon Viana , Poá – SP.

.Período de realização: 10.09.2019 à 25.10.2019.

.Atividades técnicas e dados qualitativos e quantitativos: A.R.T. de Obra e Serviço nº 28027230191386553 substituição retificadora à 28027230191108358. Descrição do Projeto: Unidade Móvel de Atendimento e Suporte Orientativo , composta de área interna, com mesa de atendimento, cadeiras e mobiliário em compensado, com infraestrutura elétrica com captação externa e sistema de autonomia energética , iluminação, infraestrutura de rede, isolamento térmico, ar condicionado e área externa para pré-atendimento com toldo retrátil. Veículo Transformado: Furgão Sprinter 415 – CDI. Valor do contrato: R\$ 52.000,00 ; Quantidade: 01 .

Poá, 22 de Outubro de 2019

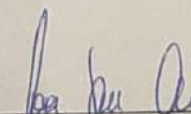
  
Mônica Bara Maja  
Administradora  
M2 146 099 SSP/MG

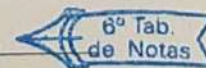

**PODER JUDICIÁRIO - TJMG - CORREGEDORIA GERAL DE JUSTIÇA**

6º Tabelionato de Notas de Belo Horizonte - MG

Reconheço, por autenticado a(s) assinatura(s) de MÔNICA BARA  
MAIA  
Belo Horizonte, 23/10/2019

SELO DE CONSULTA 06210074  
CODIGO DE SEGURANCA 9757 4979 8293 4246

Quantidade de atos praticados: 1  
Ato(s) praticado(s) por: Wanderly Antonio Xavier - Escrevente  
Autorizado

Valor: R\$ 0,25 Emol: R\$ 6,00 TFJ: R\$ 1,65 Valor Final: R\$ 7,20  
Consulte a validade deste selo no site: <https://selos.tjmg.jus.br>

Nº DA ETIQUETA  
AAA634717

O PRESENTE DOCUMENTO É PARTE INTEGRANTE DA CERTIDÃO DE ACERVO TÉCNICO EXPEDIDA PELO CREA-SP. CAT No: 2620190010509 - 24/10/2019 14:17:51 - Autenticação Digital: KaCgCCT1fTTC5F6a1AUJky6KglFnl0C.



Certidão de Acervo Técnico - CAT  
Resolução No. 1.025, de 30 de outubro de 2009

Conselho Regional de Engenharia e Agronomia do Estado de São Paulo

CREA-SP

CAT COM REGISTRO DE ATESTADO

2620190011005

Atividade concluída

CERTIFICAMOS, em cumprimento ao disposto na Resolução no. 1.025, de 30 de outubro de 2009, do Confea, que consta dos assentamentos deste Conselho Regional de Engenharia e Agronomia do Estado de São Paulo - CREA-SP, o Acervo Técnico do profissional ANTONIO SEBASTIÃO LOPES ALVES referente à(s) Anotação(ões) de Responsabilidade Técnica - ART abaixo discriminada(s):

Profissional: ANTONIO SEBASTIÃO LOPES ALVES .....  
Registro: 601022075-SP ..... RNP: 2613813300 .....  
Título Profissional: Engenheiro de Operação - Mecânica de Máquinas e Ferramentas, Engenheiro Industrial - Mecânica .....

Número ART: 28027230180354906 . Tipo de ART: CARGO OU FUNÇÃO .... Registrada em: 11/04/2018 Baixada em: 06/11/2019  
Forma de Registro: INICIAL .....  
Participação Técnica: INDIVIDUAL .....

Contratante: ECOX- SOLUÇÕES TECNOLÓGICAS PARA UNIDADES MÓVEIS .....  
AVENIDA DUQUE DE CAXIAS ..... No.: 455 .....  
Complemento: ..... Bairro: Calmon Viana .....  
Cidade: Poá ..... UF: SP CEP: 08560130 . PAIS: BRASIL .....  
Tipo de contratante: PESSOA JURÍDICA DE DIREITO PRIVADO .....

Unidade administrativa: SEÇÃO TÉCNICA .....  
Endereço: AVENIDA: DUQUE DE CAXIAS ..... No.: 455 .....  
Complemento: ..... Bairro: CALMON VIANA .....  
Cidade: POÁ ..... UF: SP CEP: ..... PAIS: BRASIL .....

Data de Início: 09/04/2018 Previsão de término: 14/10/2019 .....  
Tipo de Vínculo: Prestador de serviço .....  
Identificação do cargo/função: RESPONSÁVEL TÉCNICO .....

Atividade Técnica: 1) 6,00000 hora por dia. Desempenho de Função Técnica. ....

Observações

O objetivo dessa ART de Cargo e Função é de renovação do contrato atual de 24.4.2014, que vence em 24.4.2018. ....

Certidão de Acervo Técnico No.2620190011005

06/11/2019 14:10:02

Autenticação Digital: Fx6BJxgzG3FxGk0Ay6nA6UCskzJFB6y3

Conselho Regional de Engenharia e Agronomia do Estado de São Paulo

Avenida Brigadeiro Faria Lima, 1059 Pinheiros São Paulo-SP, CEP 01452-920

Telefone: 0800.171811 - www.creasp.org.br opção 'Atendimento' link 'Fale Conosco'



**CREA-SP**  
Conselho Regional de Engenharia e Agronomia  
do Estado de São Paulo





Certidão de Acervo Técnico - CAT  
Resolução No. 1.025, de 30 de outubro de 2009

CREA-SP

CAT COM REGISTRO DE ATESTADO

2620190011005

Atividade concluída

Conselho Regional de Engenharia e Agronomia do Estado de São Paulo

Profissional: ANTONIO SEBASTIÃO LOPES ALVES .....  
Registro: 601022075-SP ..... RNP: 2613813300 .....  
Título Profissional: Engenheiro de Operação - Mecânica de Máquinas e Ferramentas, Engenheiro Industrial - Mecânica .....

Número ART: 28027230191107746 . Tipo de ART: OBRA OU SERVIÇO ..... Registrada em: 03/10/2019Baixada em: 25/10/2019  
Forma de Registro: COMPLEMENTAR à 28027230180354906 .....  
Participação Técnica: INDIVIDUAL .....

Contratante: ECOX-SOLUÇÕES TECNOLÓGICAS PARA UNIDADES MÓVEIS .....  
AVENIDA DUQUE DE CAXIAS ..... No.: 455 .....  
Complemento: ..... Bairro: CALMON VIANA .....  
Cidade: Poá ..... UF: SP CEP: 08560130 . PAIS: BRASIL .....  
Contrato: ..... Celebrado em : 18/04/2018 .....  
Vinculado à ART: .....  
Valor do Contrato: R\$ 5.988,00 ..... Tipo de contratante: PESSOA JURÍDICA DE DIREITO PRIVADO .

Endereço da Obra/serviço:AVENIDA DUQUE DE CAXIAS ..... No.: 455 .....  
Complemento: ..... Bairro: CALMON VIANA .....  
Cidade: Poá ..... UF: SP CEP: 08560130 . PAIS: BRASIL .....  
Data de início: 25/09/2019 Conclusão Efetiva: 14/10/2019 ..... Coordenadas Geográficas: .....  
Finalidade: INDUSTRIAL .....  
Proprietário: ..... CPF/CNPJ: .....

Atividade Técnica: 1) Consultoria, Projeto, Processos Complexos, Desenvolvimento de Produção. 1,00000 unidade. ....

#### Observações

DESCRIÇÃO DO PROJETO: Unidade móvel de saúde para atendimento médico clínico e procedimentos ambulatoriais, composta de 02 (duas) salas de atendimento, infraestrutura elétrica, infraestrutura hidráulica, isolamento térmico, ar-condicionado e área externa para pré-atendimento com toldo retrátil. Cliente: Manupá ..

VEÍCULO TRANSFORMADO: Furgão Renault Master L3H2 .....

#### Informações Complementares

O atestado está vinculado apenas para atividades técnicas constantes da ART, desenvolvidas de acordo com as atribuições do profissional na área da Engenharia de Operação- Mecânicas de Máquinas e Ferramentas e Engenharia Industrial Mecânica. ....

O Atestado vinculado à presente Certidão de Acervo Técnico foi objeto de laudo técnico em atendimento ao parágrafo único do artigo 58 da Resolução 1025/2009, do CONFEA. ....

CERTIFICAMOS, finalmente, que se encontra vinculado à presente Certidão de Acervo Técnico - CAT - o atestado apresentado pelo profissional acima,contendo 1 folha, a quem cabe a responsabilidade pela veracidade e exatidão das informações nele constantes.

Certidão de Acervo Técnico No.2620190011005

06/11/2019 14:10:02

Autenticação Digital: Fx6BJxgzG3FxFk0AY6nA6UCskzJFB6y3

A CAT à qual o atestado está vinculado é o documento que comprova o registro do atestado no CREA.

A CAT à qual o atestado está vinculado constituirá prova da capacidade técnico-profissional da pessoa jurídica somente se o responsável técnico indicado estiver ou venha a ser integrado ao seu quadro técnico por meio de declaração entregue no momento da habilitação ou da entrega das propostas.

A CAT é válida em todo território nacional.

A CAT perderá a validade no caso de modificação dos dados técnicos qualitativos e quantitativos nela contidos, bem como de alteração da situação do registro da ART.

A autenticidade e a validade desta certidão deve ser confirmada no site do CREA-SP ([www.creasp.org.br](http://www.creasp.org.br)).

A falsificação deste documento constitui crime previsto no Código Penal Brasileiro, sujeitando o autor à respectiva ação penal.

Conselho Regional de Engenharia e Agronomia do Estado de São Paulo  
Avenida Brigadeiro Faria Lima, 1059 Pinheiros São Paulo-SP, CEP 01452-920  
Telefone: 0800.171811 - [www.creasp.org.br](http://www.creasp.org.br) opção 'Atendimento' link 'Fale Conosco'



**CREA-SP**  
Conselho Regional de Engenharia e Agronomia  
do Estado de São Paulo

### ATESTADO DE CAPACIDADE TÉCNICA

Atestamos para os devidos fins que o eng. Antonio Sebastião Lopes Alves , como responsável técnico pelos projetos da empresa ECOX – Soluções Tecnológicas em Unidades Móveis , conforme contrato e A.R.T. de cargo e função , mencionados abaixo , realizou o acompanhamento de responsabilidade técnica do projeto , mencionado abaixo , desde o seu inicio até a sua finalização e liberação, dentro dos padrões de qualidade e prazos contratados , não restando nada que o desabone.

#### Dados do contratante :

Razão Social : ECOX - Soluções Tecnológicas para Unidades Móveis ; CNPJ 18.701.922./0001-91;

Localização: Avenida Duque de Caxias , nº 455, Calmon Viana , Poá - SP, CEP 08560-130.

#### Dados do profissional contratado:

Nome completo: Antonio Sebastião Lopes Alves ; Título profissional: Engenheiro Industrial - Mecânico;

RNP: 261813300 ; Registro no Crea: 0601022075-SP; CPF 669 545 848-00; Endereço: Rua Eduardo de Castro Jr., nº206, Alto do Ipiranga , Mogi das Cruzes.

#### Dados da obra/serviço :

.Contrato: Prestação de Serviços Técnicos Profissionais de Engenharia , contratado em 18.04.2018, vinculado a A.R.T. de Cargo e função nº 28027230180354906.

.Local de realização : Instalações da ECOX, Rua Duque de Caxias nº 455, Calmon Viana , Poá – SP.

.Período de realização: 25.09.2019 à 14.10.2019.

.Atividades técnicas e dados qualitativos e quantitativos: A.R.T. de Obra e Serviço nº 28027230191107746.

Descrição do Projeto: Unidade Móvel de Saúde para atendimento médico clínico e procedimentos ambulatoriais , composta de 2 (duas) salas de atendimento, infraestrutura elétrica , infraestrutura hidráulica , isolamento térmico , ar condicionado e área externa para pré-atendimento com toldo retrátil ; Veículo

Transformado: Furgão Renault Master L3H2 ; Quantidade:01.



Poá, 22 de Outubro de 2019

*Edna de Lima Santos Oliveira*

1º Tabelião  
Poá - SP

Edna de Lima Santos Oliveira  
Diretora Financeira  
RG 20.495.954-SSP





SERVIÇO PÚBLICO FEDERAL  
CONSELHO REGIONAL DE ENGENHARIA E AGRONOMIA  
DO ESTADO DE SÃO PAULO - CREA-SP



## **CERTIDÃO DE REGISTRO DE PESSOA JURÍDICA**

**Número da Certidão:** CI - 3101280/2023

**Válida até:** 31/12/2023

**CERTIFICAMOS,** que a pessoa jurídica abaixo citadas se encontra registrada neste Conselho, para atividades técnicas limitadas a competência legal de seus responsáveis técnicos, nos termos da Lei nº 5.194 de 24 de dezembro de 1966.

**CERTIFICAMOS,** ainda, face ao estabelecido no artigo 68 da referida Lei, que a pessoa jurídica mencionada, bem como seus responsáveis técnicos anotados não se encontram em débito com o CREA-SP.

**CERTIFICAMOS,** mais, que a certidão não concede a empresa o direito de executar quaisquer serviços técnicos sem a participação real, efetiva e inofismável dos responsáveis técnicos abaixo citados, e que perderá a sua validade se ocorrer qualquer modificação nos dados cadastrais nela contidos, após a data de sua expedição.

**Razão Social:** ECO X SOLUÇÕES TECNOLÓGICAS PARA UNIDADES MÓVEIS - EIRELI

**CNPJ:** 18.701.922/0001-91

**Endereço:** Avenida DUQUE DE CAXIAS, 445

CALMON VIANA  
08560130 - Poá - SP

**Número de registro no CREA - SP:** 1960755

**Data do registro:** 04/06/2014

**Processo (Sipro):** F-001593/2014

**Processo (SEI):** -\*-\*-\*-\*

### **Observação:**

Sem restrições

### **Objetivo Social:**

A prestação de serviços de manutenção e reparação de veículos automotores de toda e qualquer natureza, reboques e carrocerias assim como a transformação e adaptação sob encomenda (CNAE 4520-0/01, 4520-0/03 e 4520-0/07); (b) compra, venda e locação de veículos automotores, unidades móveis, reboques e containers próprios (CNAE 7739-0/99); (c) importação e exportação de equipamentos de tecnologia para desenvolvimento de sua atividade econômica principal; e (d) participação em outras sociedades, como acionista ou cotista (CNAE 6462-0/00).

### **Responsabilidade Técnica Ativa:**

**Nome:** ANTONIO SEBASTIÃO LOPES ALVES



SERVIÇO PÚBLICO FEDERAL  
CONSELHO REGIONAL DE ENGENHARIA E AGRONOMIA  
DO ESTADO DE SÃO PAULO - CREA-SP



## **CERTIDÃO DE REGISTRO DE PESSOA JURÍDICA**

Continuação da Certidão: CI - 3101280/2023 Página 02

**Títulos:** ENGENHEIRO INDUSTRIAL - MECÂNICA

Do artigo 12, da Resolução 218, de 29 de junho de 1973, do CONFEA.

ENGENHEIRO DE OPERAÇÃO - MECÂNICA DE MÁQUINAS E FERRAMENTAS

Do artigo 22, da Resolução 218, de 29 de junho de 1973, do CONFEA,  
circunscritas ao âmbito da respectiva modalidade.

**Origem do Registro:** CREA-SP

**Número do Registro (CREASP):** 0601022075

**Registro Nacional:** 2613813300

**Data de início da responsabilidade técnica:** 24/04/2022

**Responsabilidade Técnica em vigor até a presente data.**

**Esta certidão não quita nem invalida qualquer débito ou infração em nome da empresa e/ou profissional(is), e perderá sua validade caso ocorram quaisquer alterações em seus dados acima descritos.**

A falsificação deste documento constitui-se em crime previsto no Código Penal Brasileiro, sujeitando o(a) autor(a) à competente ação penal e/ou processo ético respectivo.

**A autenticidade desta certidão deverá ser verificada no site: [www.creasp.org.br](http://www.creasp.org.br)**

**Código de controle da certidão: 30608642-e184-46e5-861c-a93ec81c612b**

**Situação cadastral extraída em: 03/07/2023 11:12:13**

**Emitida via Serviços Online.**

Em caso de dúvidas, consulte 0800-0171811, ou o site [www.creasp.org.br](http://www.creasp.org.br), link Atendimento/Fale Conosco ou ainda através da unidade UOP POA, situada à Avenida: LEONOR BOLSONI MARQUES DA SILVA, 420, , CENTRO, POÁ-SP, CEP: 08550-150, ou procure a unidade de atendimento mais próxima.

SÃO PAULO, 03 de Julho de 2023



SERVIÇO PÚBLICO FEDERAL  
CONSELHO REGIONAL DE ENGENHARIA E AGRONOMIA  
DO ESTADO DE SÃO PAULO - CREA-SP



## **CERTIDÃO DE RESPONSABILIDADE TÉCNICA DE PESSOA JURÍDICA**

**Número da Certidão:** CI - 3082415/2023

**CERTIFICAMOS,** constar em nome da pessoa jurídica abaixo citada, anotações de responsabilidade técnica do(s) profissional(is) a seguir discriminado(s).

**CERTIFICAMOS,** mais, que a presente certidão perderá a sua validade caso ocorrer qualquer modificação nos dados cadastrais nela contidos, após a data de sua expedição.

**Razão Social:** ECO X SOLUÇÕES TECNOLÓGICAS PARA UNIDADES MÓVEIS - EIRELI

**Número de registro no CREA - SP:** 1960755

**Data do registro:** 04/06/2014

**Processo (Sipro):** F-001593/2014

**Processo (SEI):** -\*-\*-\*-\*-\*

### **Responsabilidade Técnica Ativa:**

**Nome:** ANTONIO SEBASTIÃO LOPES ALVES

**Títulos:** ENGENHEIRO INDUSTRIAL - MECÂNICA  
ENGENHEIRO DE OPERAÇÃO - MECÂNICA DE MÁQUINAS E FERRAMENTAS

**Origem do Registro:** CREA-SP

**Número do Registro (CREASP):** 0601022075 (Registro Ativo)

**Registro Nacional:** 2613813300

**Data de início da responsabilidade técnica:** 24/04/2022

**Responsabilidade Técnica em vigor até a presente data.**

### **Responsabilidade Técnica Inativa:**

**Nome:** ANTONIO SEBASTIÃO LOPES ALVES

**Títulos:** ENGENHEIRO INDUSTRIAL - MECÂNICA  
ENGENHEIRO DE OPERAÇÃO - MECÂNICA DE MÁQUINAS E FERRAMENTAS

**Origem do Registro:** CREA-SP

**Número do Registro (CREASP):** 0601022075 (Registro Ativo)

**Registro Nacional:** 2613813300

**Data de início da responsabilidade técnica:** 04/06/2014

**Data de término da responsabilidade técnica:** 18/04/2022



SERVIÇO PÚBLICO FEDERAL  
CONSELHO REGIONAL DE ENGENHARIA E AGRONOMIA  
DO ESTADO DE SÃO PAULO - CREA-SP



## ***CERTIDÃO DE RESPONSABILIDADE TÉCNICA DE PESSOA JURÍDICA***

Continuação da Certidão: CI - 3082415/2023 Página 02

**Esta certidão não quita nem invalida qualquer débito ou infração em nome da empresa e/ou profissional(is), e perderá sua validade caso ocorram quaisquer alterações em seus dados acima descritos.**

A falsificação deste documento constitui-se em crime previsto no Código Penal Brasileiro, sujeitando o(a) autor(a) à competente ação penal e/ou processo ético respectivo.

**A autenticidade desta certidão deverá ser verificada no site: [www.creasp.org.br](http://www.creasp.org.br)**

**Código de controle da certidão: c3bca98c-b88e-4a1c-88f4-37bf21967349**

**Situação cadastral extraída em: 05/06/2023 11:25:53**

**Emitida via Serviços Online.**

Em caso de dúvidas, consulte 0800-0171811, ou o site [www.creasp.org.br](http://www.creasp.org.br), link Atendimento/Fale Conosco ou ainda através da unidade UOP POA, situada à Avenida: LEONOR BOLSONI MARQUES DA SILVA, 420, , CENTRO, POÁ-SP, CEP: 08550-150, ou procure a unidade de atendimento mais próxima.

SÃO PAULO, 05 de Junho de 2023



## **INSTRUMENTO PARTICULAR DE PRESTAÇÃO DE SERVIÇOS TÉCNICOS PROFISSIONAIS DE ENGENHARIA**

Pelo presente instrumento particular, de um lado, na condição de CONTRATANTE:

A ECO X Soluções Tecnológicas para Unidades Móveis EIRELI EPP, pessoa jurídica de direito privado, com sede a Av Duque de Caxias, 455 - Calmon Viana - Poá – SP - CEP 08560-130, devidamente inscrita no CNPJ nº 18.701.922/0001-91, neste ato representada pela sua sócia administradora Edna de Lima Oliveira, brasileira, casada, empresária, inscrita no CPF sob o nº 118.997.058-99.

E de outro lado, na condição de CONTRATADO, Diego dos Santos Aguiar, brasileiro, casado, Arquiteto e Urbanista, inscrito no CPF nº 370.205.968-78, sob o registro no CAU nº A274922-0, residente e domiciliado no município de Poá, Estado de São Paulo, a Rua Takero Kurotsu, 932, Parque Residencial Casa Branca.

### **1. Clausula 1º - Do Objeto**

1.1 Constitui objeto do presente Contrato a PRESTAÇÃO DE SERVIÇOS TÉCNICOS PROFISSIONAIS DE ARQUITETURA pelo CONTRATADO para a CONTRATANTE referente a PROJETOS DE ARQUITETURA EM VEÍCULOS AUTOMOTORES (ADAPTAÇÕES).

### **2. Cláusula 2º - Obrigações das partes**

2.1 Objetivando atingir o escopo deste pacto, o CONTRATADO se compromete a:

- a) Acompanhar os procedimentos e serviços técnicos profissionais de Arquitetura hoje utilizados na empresa COTRATANTE;
- b) Pagar pontualmente, a remuneração avençada na cláusula 3.1 do contrato;

### **3. Cláusula 3º - Dos Honorários**

3.1 Pela elaboração dos serviços ora contratados para os clientes da CONTRATANTE os valores serão acertados e confirmados individualmente.



3.2 É de responsabilidade exclusiva dos clientes da CONTRATANTE caso haja o recolhimento de impostos, taxas e emolumentos, federais, estaduais e municipais, contribuições para fiscais e previdenciárias, que incidirem sobre a remuneração estipulada no presente contrato.

3.3 Todas as despesas efetuadas pela CONTRATADA, ligadas direta ou indiretamente com o objeto do contrato, incluindo-se, Anotação de Responsabilidade Técnica - ART outras taxas, fotocópias, emolumentos, viagens, custas, entre outros, caso houver, ficarão a cargo da CONTRATANTE.

3.4 Todas as despesas pagas pela CONTRATADA e que não tiverem sido adiantadas pela CONTRATANTE, deverão ser reembolsadas, mediante apresentação dos comprovantes quitados, ou recibo, devidamente preparado e assinado pela CONTRATADA.

#### **4. Cláusula 4º - Do Vínculo empregatício**

4.1. Fica expressamente estabelecido entre as partes que o CONTRATADO e seus funcionários, prepostos ou representantes não mantém qualquer vínculo empregatício com a CONTRATANTE.

4.2. O CONTRATANTE é o único responsável pelos direitos trabalhistas, previdenciários e acidentários de seus colaboradores, ajudantes, prepostos, funcionários ou representantes.

#### **5. Cláusula 5º - Vigência e rescisão contratual**

5.1. O presente contrato vigorará por 04 (quatro) anos:

5.2. Fica assegurado às partes o direito de rescindir o presente contrato, sem ônus, mediante simples comunicação, por escrito, com 30 (trinta) dias de antecedência.

## 6. Cláusula 6º - Da Confidencialidade

6.1. O CONTRATADO deve manter, em estrita confidencialidade, não podendo divulgar a terceiros, quaisquer informações relativas à execução do presente contrato, vedado também qualquer repasse de dados, projetos, técnicas ou procedimentos conhecidos em função do serviço que se obrigou a realizar.

6.2. O rompimento da confidencialidade implicará na cobrança de multa no valor de R\$100.000,00 (cem mil reais), sem prejuízo do ressarcimento das perdas e danos advindos do descumprimento contratual.

## 7. Cláusula 7º - Das Condições Gerais

7.1. O presente instrumento é celebrado em caráter irrevogável, obrigando as partes, seus herdeiros e sucessores, a qualquer título.

7.2. Os tributos e nomes atribuídos às cláusulas da presente avença não alteram o conteúdo das disposições ali contidas, servindo tais denominações apenas como forma de organizar as intenções expressadas ao longo do instrumento.

7.3. Fica eleito o foro da Comarca de Poá para dirimir quaisquer dúvidas oriundas do presente Contrato, excluindo-se qualquer outro por mais privilegiado que seja.

E, por estarem assim justas e contratadas, assinam as partes o presente Contrato, em 02 (duas) vias de igual teor e forma, para o mesmo efeito, na presença de 02 (duas) testemunhas.

Poá, 07 de Outubro de 2022.

ECO X SOLUCOES  
TECNOLOGICAS PARA  
UNIDADES  
MOVEIS:18701922000191

Assinado de forma digital por  
ECO X SOLUCOES  
TECNOLOGICAS PARA UNIDADES  
MOVEIS:18701922000191  
Dados: 2022.10.10 09:49:24  
-03'00'

ECO X Soluções Tecnológicas para Unidades Móveis EIRELI EPP  
Contratante

  
Diego dos Santos Aguiar  
Contratado

2.º Tabelião  
de Notas

TESTEMUNHAS:

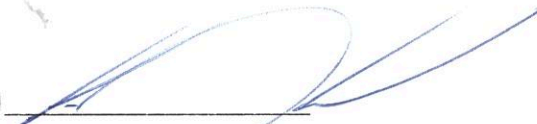
1) 

Nome: Kellen Cardoso  
RG: 41.431.996-5

2) 

Nome: Simone Teixeira Domingos  
RG: 40.934.302-8





## INSTRUMENTO PARTICULAR DE PRESTAÇÃO DE SERVIÇOS TÉCNICOS PROFISSIONAIS DE ENGENHARIA

Pelo presente instrumento particular, de um lado , na condição de CONTRATANTE:

**ECO X – Soluções Tecnológicas para Unidades Móveis – EIRELI**, pessoa jurídica de direito privado , com sede no município de Poá-SP, na Avenida Duque de Caxias , 455, Bairro Calmon Viana, CEP 08560-130, devidamente inscrita no CNPJ/MF sob o nº 18.701.922/0001-91, neste ato representada por sua sócia administradora **EDVALDO DO CARMO OLIVEIRA JR.**, brasileiro , casado, empresário, portador da célula de identidade RG nº 18.389.346-3 SSP/SP e inscrito no CPF/MF sob o nº 085.837.858-21.

e, de outro lado , na condição de **CONTRATADO**,

**ANTONIO S. L. ALVES**, brasileiro, casado , engenheiro, portador da cédula de identidade RG SSP-SP nº 8.553.154, residente e domiciliado no município de Mogi das Cruzes-SP, à rua Eduardo de Castro Jr., 206, Mogi das Cruzes-SP, CEP 08730-830.

### 1. CLÁUSULA 1ª – DO OBJETO

11. Constitui objeto do presente Contrato a **PRESTAÇÃO DE SERVIÇOS TÉCNICOS PROFISSIONAIS DE ENGENHARIA** pelo **CONTRATADO** para a **CONTRATANTE**:

### 2. CLÁUSULA 2ª – OBRIGAÇÕES DAS PARTES

2.1. Objetivando atingir o escopo deste pacto, o **CONTRATADO** se compromete a:

a) Acompanhar os procedimentos e serviços técnicos profissionais de Engenharia hoje utilizados na empresa **CONTRATANTE**;

2.2. O **CONTRATANTE**, por sua vez, se obriga a:

a) Pagar , pontualmente, a remuneração avençada na cláusula 3.1 do contrato;

### 3. CLÁUSULA 3ª – REMUNERAÇÃO

3.1. Fica estabelecido como remuneração pela prestação do serviço o valor de 6 (seis) salários mínimos vigentes mensais, que serão pagos pela prestação de serviços de 12 horas por semana ,sendo 50% no dia 15 e 50% no dia 30 de cada mês, em conta corrente a ser indicada pelo **CONTRATADO**, conjuntamente com a entrega do competente recibo /nota fiscal.

3.2. A entrega do recibo /nota fiscal deverá ser feito no setor de Recursos Humanos do **CONTRATANTE**, até o último dia útil do mês que precede o pagamento.

RUBRICAS: 1..... 2..... 3..... 4.....

ECO X S... TECNOLOGICAS  
PARA UNIDADES MÓVEIS - EIRELI

3.3. Todo e qualquer tributo ou encargo inerente à prestação de serviços objeto deste contrato será de única e exclusiva responsabilidade do **CONTRATADO**.

3.4. O **CONTRATANTE** fica autorizado a proceder à retenção da fonte de qualquer tributo ou contribuição a que , por lei , seja obrigado a fazê-lo, comprometendo-se a entregar cópia do comprovante de recolhimento para o **CONTRATADO**.

#### **4. CLÁUSULA 4ª-DO VÍNCULO EMPREGATÍCIO**

4.1. Fica expressamente estabelecido entre as partes que o **CONTRATADO** e seus funcionários, prepostos ou representantes não mantem qualquer vínculo empregatício com a **CONTRATANTE**.

4.2. O **CONTRATANTE** é o único responsável pelos direitos trabalhistas, previdenciários e acidentários de seus colaboradores, ajudantes, prepostos, funcionários ou representantes.

#### **5. CLAUSULA 5ª-VIGÊNCIA E RESCISÃO CONTRATUAL:**

5.1. O presente contrato vigorá por 04 (quatro) anos:

5.2. Fica assegurado às partes o direito de rescindir o presente contrato, sem ônus, mediante simples comunicação , por escrito, com (30) dias de antecedência .

#### **6. CLAUSULA 6ª-DA CONFIDENCIALIDADE**

6.1. O **CONTRATADO** deve manter , em estrita confidencialidade, não podendo divulgar a terceiros , quaisquer informações relativas à execução do presente contrato, vedado também qualquer repasse de dados, projetos, técnicas ou procedimentos conhecidos em função do serviço que se obrigou a realizar.

6.2. O rompimento da confidencialidade implicará na cobrança de multa no valor de R\$ 100.000,00 ( cem mil reais), sem prejuízo do ressarcimento das perdas e danos advindas do descumprimento contratual.

#### **7. CLÁUSULA 7ª-DAS CONDIÇÕES GERAIS**

7.1. O presente instrumento é celebrado em caráter irrevogável , obrigando as partes, seus herdeiros e sucessores, a qualquer titulo.

7.2. Os tributos e nomes atribuídos às cláusulas da presente avença não alteram o conteúdo das disposições ali contidas , servindo tais denominações apenas como forma de organizar as intenções expressadas ao longo do instrumento.

RUBRICAS: 1.....2.....3.....4.....

ECO X SOLUÇÕES TECNOLÓGICAS  
PARA UNIDADES MÓVEIS - EIRELI



7.3. Fica eleito o foro da Comarca de Poá para dirimir quaisquer dúvidas oriundas do presente Contrato, excluindo-se qualquer outro, por mais privilegiado que seja.

E, por estarem assim justas e contratadas, assinam as partes o presente Contrato, em 02 (duas) vias de igual teor e forma, para os mesmos efeitos, na presença de 02 (duas) testemunhas.

Poá, 24 de Abril de 2022.

  
 ANTONIO S. L. ALVES  
 (CONTRATADO)

x   
 ECOX-Soluções Tecnológicas para Unidades Móveis - EIRELI  
 (CONTRATANTE)

TESTEMUNHAS:

1) 

Nome: Kellton Cardoso  
 RG : 41.431.496-5

2) 

Nome: Rogério M. Araújo  
 RG: 43.252.209-8

18.701.922/0001-91  
 ECO X SOLUÇÕES TECNOLÓGICAS  
 PARA UNIDADES MÓVEIS - EIRELI  
 Av. Duque de Caxias, 455  
 Centro - CEP: 08660 - 130  
 POÁ - SP

RUBRICAS: 1.  2.  3.  4. 



## **INSTRUMENTO PARTICULAR DE PRESTAÇÃO DE SERVIÇOS TÉCNICOS PROFISSIONAIS DE ENGENHARIA**

Pelo presente instrumento particular, de um lado, na condição de CONTRATANTE: A ECO X Soluções Tecnológicas para Unidades Móveis EIRELI EPP, pessoa jurídica de direito privado, com sede a Av Duque de Caxias, 455 - Calmon Viana - Poá – SP - CEP 08560-130, devidamente inscrita no CNPJ nº 18.701.922/0001-91, neste ato representada pela sua sócia administradora Edna de Lima Oliveira, brasileira, casada, empresária, inscrita no CPF sob o nº 118.997.058-99.

E de outro lado, na condição de CONTRATADO, Dagoberto Carvalho Sant' Anna, brasileiro, casado, engenheiro elétrico, inscrito no CPF nº 075.652.628-03, sob o registro no CREA/SP nº 0641455494, residente e domiciliado no município de São José dos Campos, Estado de São Paulo, a Rua Yukiko Ishida, 201 apto 152 Bloco Way – Jardim Alvorada.

### **1. Clausula 1º - Do Objeto**

1.1 Constitui objeto do presente Contrato a PRESTAÇÃO DE SERVIÇOS TÉCNICOS PROFISSIONAIS DE ENGENHARIA pelo CONTRATADO para a CONTRATANTE referente a PROJETOS ELÉTRICOS EM VEÍCULOS AUTOMOTORES (ADAPTAÇÕES).

### **2. Cláusula 2º - Obrigações das partes**

- 2.1 Objetivando atingir o escopo deste pacto, o CONTRATADO se compromete a:
- a) Acompanhar os procedimentos e serviços técnicos profissionais de Engenharia hoje utilizados na empresa CONTRATANTE;
  - b) Pagar pontualmente, a remuneração avençada na cláusula 3.1 do contrato;

### **3. Cláusula 3º - Dos Honorários**

3.1 Pela elaboração dos serviços ora contratados para os clientes da CONTRATANTE os valores serão acertados e confirmados individualmente.



3.2 É de responsabilidade exclusiva dos clientes da CONTRATANTE caso haja o recolhimento de impostos, taxas e emolumentos, federais, estaduais e municipais, contribuições para fiscais e previdenciárias, que incidirem sobre a remuneração estipulada no presente contrato.

3.3 Todas as despesas efetuadas pela CONTRATADA, ligadas direta ou indiretamente com o objeto do contrato, incluindo-se, Anotação de Responsabilidade Técnica - ART outras taxas, fotocópias, emolumentos, viagens, custas, entre outros, caso houver, ficarão a cargo da CONTRATANTE.

3.4 Todas as despesas pagas pela CONTRATADA e que não tiverem sido adiantadas pela CONTRATANTE, deverão ser reembolsadas, mediante apresentação dos comprovantes quitados, ou recibo, devidamente preparado e assinado pela CONTRATADA.

#### **4. Cláusula 4º - Do Vínculo empregatício**

4.1. Fica expressamente estabelecido entre as partes que o CONTRATADO e seus funcionários, prepostos ou representantes não mantém qualquer vínculo empregatício com a CONTRATANTE.

4.2. O CONTRATANTE é o único responsável pelos diretos trabalhistas, previdenciários e acidentários de seus colaboradores, ajudantes, prepostos, funcionários ou representantes.

#### **5. Cláusula 5º - Vigência e rescisão contratual**

5.1. O presente contrato vigorará por 04 (quatro) anos:

5.2. Fica assegurado às partes o direito de rescindir o presente contrato, sem ônus, mediante simples comunicação, por escrito, com 30 (trinta) dias de antecedência.





## **6. Cláusula 6º - Da Confidencialidade**

6.1. O CONTRATADO deve manter, em estrita confidencialidade, não podendo divulgar a terceiros, quaisquer informações relativas à execução do presente contrato, vedado também qualquer repasse de dados, projetos, técnicas ou procedimentos conhecidos em função do serviço que se obrigou a realizar.

6.2. O rompimento da confidencialidade implicará na cobrança de multa no valor de R\$1.000,00 (um mil reais), sem prejuízo do ressarcimento das perdas e danos advindos do descumprimento contratual.

## **7. Cláusula 7º - Das Condições Gerais**

7.1. O presente instrumento é celebrado em caráter irrevogável, obrigando as partes, seus herdeiros e sucessores, a qualquer título.

7.2. Os tributos e nomes atribuídos às cláusulas da presente avença não alteram o conteúdo das disposições ali contidas, servindo tais denominações apenas como forma de organizar as intenções expressadas ao longo do instrumento.

7.3. Fica eleito o foro da Comarca de Poá para dirimir quaisquer dúvidas oriundas do presente Contrato, excluindo-se qualquer outro por mais privilegiado que seja.

E, por estarem assim justas e contratadas, assinam as partes o presente Contrato, em 02 (duas) vias de igual teor e forma, para o mesmo efeito, na presença de 02 (duas) testemunhas.

Poá, 16 de Agosto de 2022.

**ECO X SOLUCOES  
TECNOLOGICAS PARA  
UNIDADES  
MOVEIS:1870192200019  
1**

Assinado de forma digital por  
ECO X SOLUCOES  
TECNOLOGICAS PARA UNIDADES  
MOVEIS:1870192200019  
Dados: 2022.08.24 13:31:32  
-03'00'

ECO X Soluções Tecnológicas para Unidades Móveis EIRELI EPP

Contratante



Dagoberto Carvalho Sant' Anna

Contratado

TABELÃO DE NOTAS  
DE POÁ - SP

TESTEMUNHAS:

1)

Nome: *Kellon P. Cardoso*  
RG: *41.431.996-5*

2)

Nome: *João Luiz de Souza*  
RG: *40.934.302-4*







## CONTRATO DE PRESTAÇÃO DE SERVIÇOS

Pelo presente instrumento particular de Prestação de Serviços, doravante denominado simplesmente “Contrato”, as Partes, de um lado,

**MANUPA COMERCIO EXPORTACAO IMPORTACAO DE EQUIPAMENTOS E VEICULOS ADAPTADOS LTDA** com sede e domicilio na Av Marques de São Vicente, 1619 – Sala 2705, Barra Funda – São Paulo/SP CEP 01139-003, inscrita no C.N.P.J. sob nº 03.093.776/0001-91, neste ato representada na forma de seu Contrato Social, doravante denominada simplesmente “Contratante”, e, de outro lado,

**ECO X SOLUCOES TECNOLOGICAS PARA UNIDADES MOVEIS - EIRELI**, com sede na Cidade de Poá, Estado de São Paulo, na Avenida Duque de Caxias, nº 445 – Calmon Viana – CEP. 08.560-130, inscrita no C.N.P.J. sob o nº 18.701.922/0001-91, neste ato representada na forma de seu Contrato Social, doravante denominada simplesmente “Contratada”,

Contratante e Contratada também serão denominadas, isoladamente, “Parte” e, em conjunto, “Partes”,

Resolvem as Partes, de comum acordo, celebrar o presente Contrato, que será regido pelas seguintes cláusulas e condições:

### **CLÁUSULA 1ª – OBJETO**

O presente Contrato tem por objeto o acordo de Prestação de Serviços de Engenharia, Projetos, Customização de Veículos, bem como o fornecimento de documentação técnica para processos licitatórios e pregões, sejam presenciais ou eletrônicos.

### **CLÁUSULA 2ª – VIGÊNCIA**

O presente instrumento possui a vigência de 12 (doze) meses a partir da data da assinatura.

### **CLÁUSULA 3ª – DOCUMENTOS**

A contratante fica autorizada a utilizar-se dos documentos de habilitação técnica, atestados de capacidade e acervo técnico da contratada, para atender aos processos de habilitação de processos licitatórios.



#### **CLÁUSULA 4ª – DO VÍNCULO TRABALHISTA**

Nenhuma disposição prevista neste Contrato poderá ser interpretada no sentido de caracterizar qualquer vínculo empregatício entre a Contratante e os empregados e/ou subcontratados da Contratada.

**Parágrafo Primeiro:** Todos e quaisquer encargos trabalhistas e previdenciários devidos aos profissionais que venham a ser indicados pela Contratada para execução dos Serviços objeto do presente Contrato serão de exclusiva responsabilidade da Contratada, não respondendo a Contratante por tais encargos, sequer de modo subsidiário.

**Parágrafo Segundo:** A Contratada, desde já, isenta a Contratante de qualquer responsabilidade que venha a ser imputada a esta em decorrência de ações, reclamações ou reivindicações de natureza trabalhista, previdenciária ou securitária, interpostas pelos empregados da Contratada alocados na prestação dos Serviços objeto deste Contrato, ou pelas autoridades competentes.

**Parágrafo Terceiro:** A Contratada se compromete, ainda, a ressarcir integralmente a Contratante de toda e qualquer despesa comprovada que esta venha a incorrer em virtude de tais ações, reclamações ou reivindicações.

#### **CLÁUSULA 5ª – CONFIDENCIALIDADE**

Para fins deste Contrato entendem-se como informações confidenciais (“Informações Confidenciais”) todas e quaisquer informações, dados, documentos, projetos e quaisquer outros materiais a que a Contratante venha a ter acesso, de titularidade da Contratada, que sejam identificados e/ou expressamente informados pela Contratada à Contratante se tratarem de informações confidenciais sendo expressamente vedado a Contratante ceder, transferir, divulgar ou utilizar, a qualquer título, por qualquer forma ou meio, tais informações, dados, documentos, projetos materiais e etc., sem prévia autorização, por escrito, da Contratada, sob pena de responder pelas perdas e danos a que comprovadamente der causa.

#### **CLÁUSULA 6ª – RESCISÃO**

Constituem hipóteses de rescisão deste Contrato:



- (i) acordo entre as Partes, a qualquer tempo;
- (ii) pela Parte prejudicada, quando houver o descumprimento pela outra Parte de qualquer uma das obrigações assumidas neste Contrato e seus Anexos e seu não adimplemento no prazo de até 48 (quarenta e oito) horas após o recebimento de notificação nesse sentido ou em outro prazo, desde que previamente acordado, por escrito, pelas Partes;
- (iii) caso a Contratada não inicie ou interrompa, sem justa causa, a execução dos Serviços por mais de 10 (Dez) dias corridos;
- (iv) unilateralmente, independentemente de culpa de qualquer das Partes, mediante aviso prévio de 30 (trinta) dias corridos. Caso a rescisão unilateral se dê pela Contratante e a Contratada já tenha comprovadamente despendido gastos relacionados à aquisição de matéria prima para a montagem dos veículos, a Contratante deverá ressarcir a Contratada no limite do que foi por ela despendido, mediante a apresentação da relação dos produtos adquiridos e respectivas notas fiscais pela Contratada.
- (v) em caso de pedido ou decretação de insolvência ou falência de qualquer das Partes ou no caso de qualquer delas efetuar um pedido de autofalência, recuperação judicial ou extrajudicial, ou entrar em liquidação judicial ou extrajudicial, ou sofrer intervenção de qualquer Autoridade Governamental;
- (vi) por qualquer uma das Partes, na ocorrência de Caso Fortuito ou de Força Maior regularmente comprovada, que venha paralisar a execução dos Serviços por mais de 20 (vinte) dias corridos.

#### **CLÁUSULA 7ª – NOTIFICAÇÕES**

Toda e qualquer comunicação de uma Parte à outra, no âmbito deste Contrato, deverá ser feita por escrito, por meio de carta com aviso de recebimento ou correspondência eletrônica, para os contatos especificados abaixo:

Se para a Contratante:

Nome: Manuella Jacob

Endereço: Av Marques de São Vicente, 1619 – Sala 2705, Barra Funda – São Paulo/SP

Tel.: (11) 2478-2818

E-mail: vg@manupa.com.br



Se para a Contratada:

Nome: Edna Lima Santos Oliveira

Endereço: Av. Duque de Caxias, 455 - Calmon Viana – Poá – SP - CEP. 08.560-130

Tel: (11) 4634-8585

E-mail: financeiro@ecox.com.br

**Parágrafo único:** Qualquer alteração aos dados acima deverá ser imediatamente comunicada, por escrito, à outra Parte, sendo que as correspondências dirigidas conforme os dados acima produzirão todos os efeitos contratuais enquanto a alteração dos referidos dados não for devidamente comunicada à outra Parte.

## **CLÁUSULA 8ª – DISPOSIÇÕES GERAIS**

**8.1 Relacionamento entre as Partes** - O presente Contrato não gera para as Partes quaisquer outros direitos e obrigações que não aqueles aqui expressamente previstos, ficando afastada qualquer relação, ostensiva ou remota, de sociedade ou representação entre as Partes, não estando a Contratada autorizada a assumir quaisquer obrigações ou compromissos em nome da Contratante, mantendo, portanto, cada Parte, total independência e autonomia na administração e gerência de seus negócios.

**8.1.1.-** As Partes não estão autorizadas a utilizar o nome, marca ou logotipo umas das outras, de qualquer de suas controladas, controladoras e/ou coligadas, bem como a divulgar ou fazer declarações que envolvam o nome da outra Parte em qualquer material de publicidade ou na mídia em geral, ou, ainda, de qualquer forma, publicar ou divulgar o conteúdo do presente Contrato, sem o prévio e expresse consentimento, por escrito, da Contratada.

**8.1.2.** Nenhum dos termos, cláusulas e condições do presente Contrato será interpretado como outorga de licença ou cessão de uso, de uma Parte a outra, de seu nome, marca, logotipo ou de qualquer de seus Direitos de Propriedade Intelectual.

**8.2. Sucessão** - O presente Contrato obriga as Partes, seus sucessores e cessionários, a qualquer título.





**8.3. Caso Fortuito e Força Maior** - Todos os eventos ocorridos ao longo da execução deste contrato, cujos efeitos não forem possíveis evitar ou impedir e que, necessariamente, interfiram no ritmo dos Serviços, serão caracterizados como caso fortuito e/ou de força maior, consoante artigo 393 do Código Civil brasileiro e serão causas de exclusão de responsabilidade.

**8.4. Lei Aplicável** - O presente Contrato e a relação entre as Partes por conta do Contrato são regidos e interpretados de acordo com as leis da República Federativa do Brasil.

### **CLÁUSULA 9ª – FORO DE ELEIÇÃO**

Fica eleito o Foro da Comarca da Cidade de São Paulo, Estado de São Paulo, com renúncia expressa de qualquer outro, por mais privilegiado que seja, para dirimir eventuais dúvidas e questões oriundas deste Contrato.

E, por se acharem justas e acordadas, as Partes assinam, perante as testemunhas abaixo, o presente Contrato em 02 (duas) vias, de igual teor e forma, para que produza os efeitos legais.

Poá, 04/10/2023

**MANUELLA**

**JACOB:372532828**

**50**

Assinado de forma digital por  
MANUELLA

JACOB:37253282850

Dados: 2023.10.11 17:39:00  
-03'00'

**MANUPA COMERCIO EXPORTACAO IMPORTACAO DE EQUIPAMENTOS E  
VEICULOS ADAPTADOS LTDA**

**ECO X SOLUCOES TECNOLOGICAS PARA  
UNIDADES MOVEIS:18701922000191**

Assinado de forma digital por ECO X SOLUCOES  
TECNOLOGICAS PARA UNIDADES  
MOVEIS:18701922000191  
Dados: 2023.10.04 13:58:53 -03'00'

**ECO X SOLUCOES TECNOLOGICAS PARA UNIDADES MOVEIS – EIRELI.**



RRT 12608710



Verificar Autenticidade

## 1. RESPONSÁVEL TÉCNICO

Nome Civil/Social: DIEGO DOS SANTOS AGUIAR

CPF: 370.XXX.XXX-78

Título Profissional: Arquiteto(a) e Urbanista

Nº do Registro: 00A2749220

## 2. DETALHES DO RRT

Nº do RRT: SI12608710I00CT001

Modalidade: RRT SIMPLES

Data de Cadastro: 29/11/2022

Forma de Registro: INICIAL

Data de Registro: 23/05/2023

Forma de Participação: INDIVIDUAL

Tipologia: NÃO SE APLICA

### 2.1 Valor do RRT

Valor do RRT: R\$115,18

Pago em: 22/05/2023

## 3. DADOS DO SERVIÇO/CONTRATANTE

### 3.1 Serviço 001

Contratante: ECO X SOLUÇÕES TECNOLOGICAS PARA UNIDADES MÓVEIS - EIRELI

CPF/CNPJ: 18.XXX.XXX/0001-91

Tipo: Pessoa Jurídica de Direito Privado

Data de Início: 29/11/2023

Valor do Serviço/Honorários: R\$15.000,00

Data de Previsão de Término:  
29/11/2023

#### 3.1.1 Dados da Obra/Serviço Técnico

CEP: 08560130

Nº: 455

Logradouro: Duque de Caxias

Complemento:

Bairro: Calmon Viana

Cidade: Poá

UF: SP

Longitude:

Latitude:

#### 3.1.2 Descrição da Obra/Serviço Técnico

Prestação de Serviços Técnicos, profissionais de Arquitetura e Responsabilidade técnica

#### 3.1.3 Declaração de Acessibilidade

Declaro o atendimento às regras de acessibilidade previstas em legislação e em normas técnicas pertinentes para as edificações abertas ao público, de uso público ou privativas de uso coletivo, conforme § 1º do art. 56 da Lei nº 13146, de 06 de julho de 2015.

#### 3.1.4 Dados da Atividade Técnica

Grupo: GESTÃO

Quantidade: 350,000

Atividade: 3.7 - DESEMPENHO DE CARGO OU FUNÇÃO TÉCNICA

Unidade: metro quadrado

## 4. RRT VINCULADO POR FORMA DE REGISTRO

Nº do RRT

Contratante

Forma de Registro

Data de Registro

**SI12608710I00CT001**

**ECO X SOLUÇÕES TECNOLOGICAS PARA UNIDADES MÓVEIS - EIRELI**

**INICIAL**

**29/11/2022**



RRT 12608710



Verificar Autenticidade

## 5. DECLARAÇÃO DE VERACIDADE

Declaro para os devidos fins de direitos e obrigações, sob as penas previstas na legislação vigente, que as informações cadastradas neste RRT são verdadeiras e de minha responsabilidade técnica e civil.

## 6. ASSINATURA ELETRÔNICA

Documento assinado eletronicamente por meio do SICCAU do arquiteto(a) e urbanista DIEGO DOS SANTOS AGUIAR, registro CAU nº 00A2749220, na data e hora: 29/11/2022 10:59:04, com o uso de login e de senha. O **CPF/CNPJ** está oculto visando proteger os direitos fundamentais de liberdade, privacidade e o livre desenvolvimento da personalidade da pessoa natural (**LGPD**)

A autenticidade deste RRT pode ser verificada em: <https://siccau.caubr.gov.br/app/view/sight/externo?form=Servicos>, ou via QRCode.



# AC1200 Dual Band Wi-Fi Router

Four Antennas for Faster AC  
Wi-Fi and Greater Coverage



Archer C50



Dual-Band Wi-Fi  
867 Mbps + 300 Mbps<sup>†</sup>



Router/ Access Point / Range  
Extender Multiple Modes



4 × 5dBi  
Antennas



Faster Wi-Fi  
with MU-MIMO<sup>†</sup>

# Highlights

## Multi-Mode Function

In addition to serving as a wireless router, this router can also function as a wireless access point or range extender, providing you with the flexibility you need in any situation. The mode can be easily setup in the web management page or Tether App.

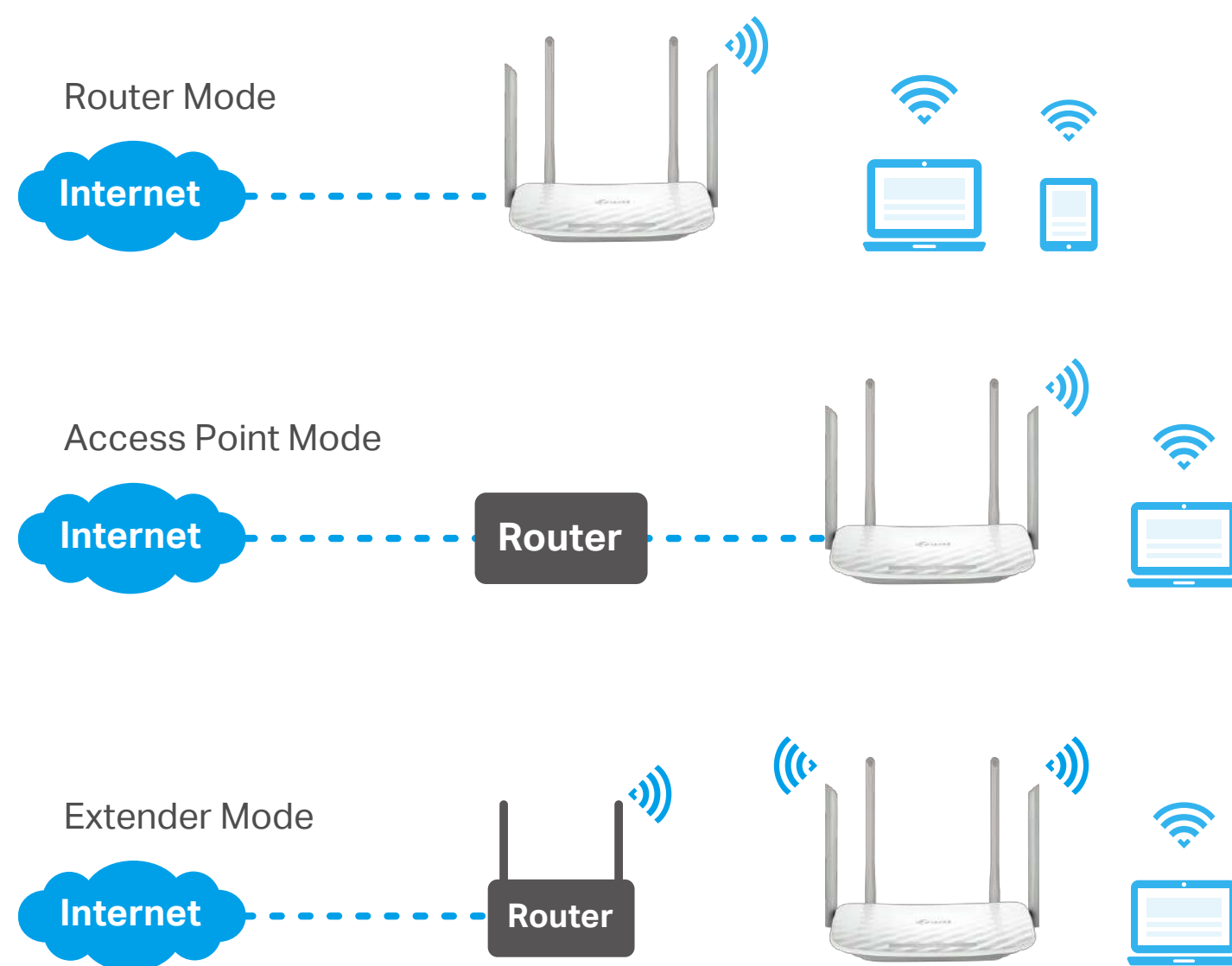

## 4 Antennas & Beamforming for Maximum Coverage

Equipped with four external antennas, Archer C50 creates stronger and more reliable networks for all to enjoy in your home. Beamforming technology concentrates the Wi-Fi signal towards your connected devices, providing better Wi-Fi range and network performance.





# Highlights

## Fast Ethernet

Enjoy fast, reliable wired connections for gaming and streaming in the best quality.

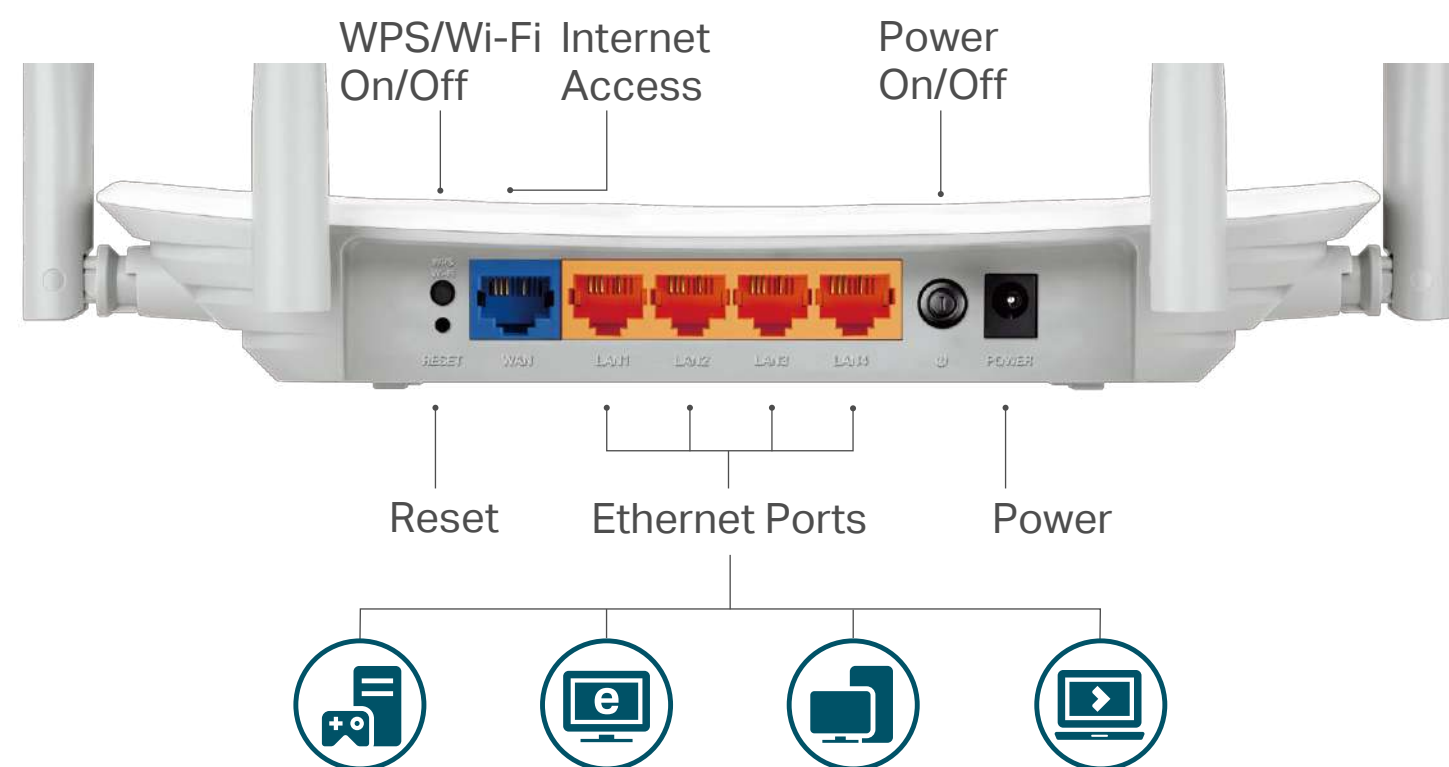

## Facebook Wi-Fi: Efficient Guest Authentication

Captive portal presents devices with a convenient, user-friendly authentication method to grant Wi-Fi access. Easily share your facebook account to anyone who connects to your network.

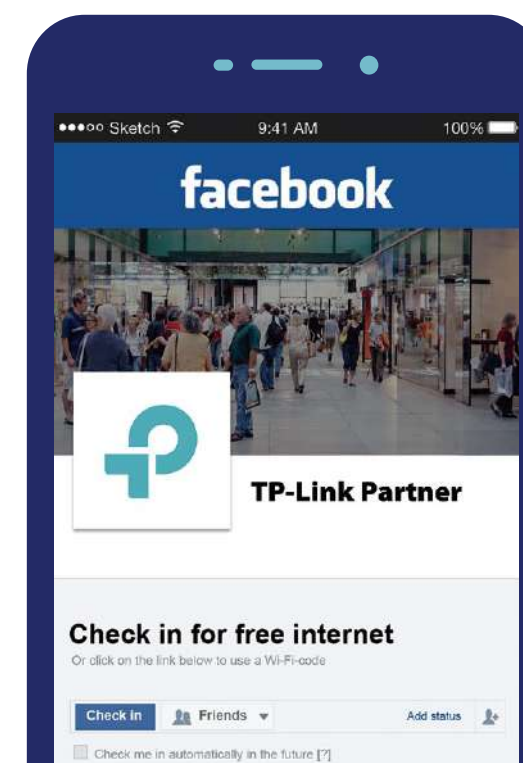

# Features



## Reliability

- Ultimate Wireless Speed – 300 Mbps Wi-Fi speed on 2.4 GHz and 867 Mbps Wi-Fi speed on 5 GHz meet your daily internet needs
- MU-MIMO – Simultaneously transfers data to multiple devices
- Bandwidth Control – Assign your preferred devices with more bandwidth
- IPTV – Support IGMP Proxy/Snooping, Bridge and Tag VLAN to optimize IPTV streaming

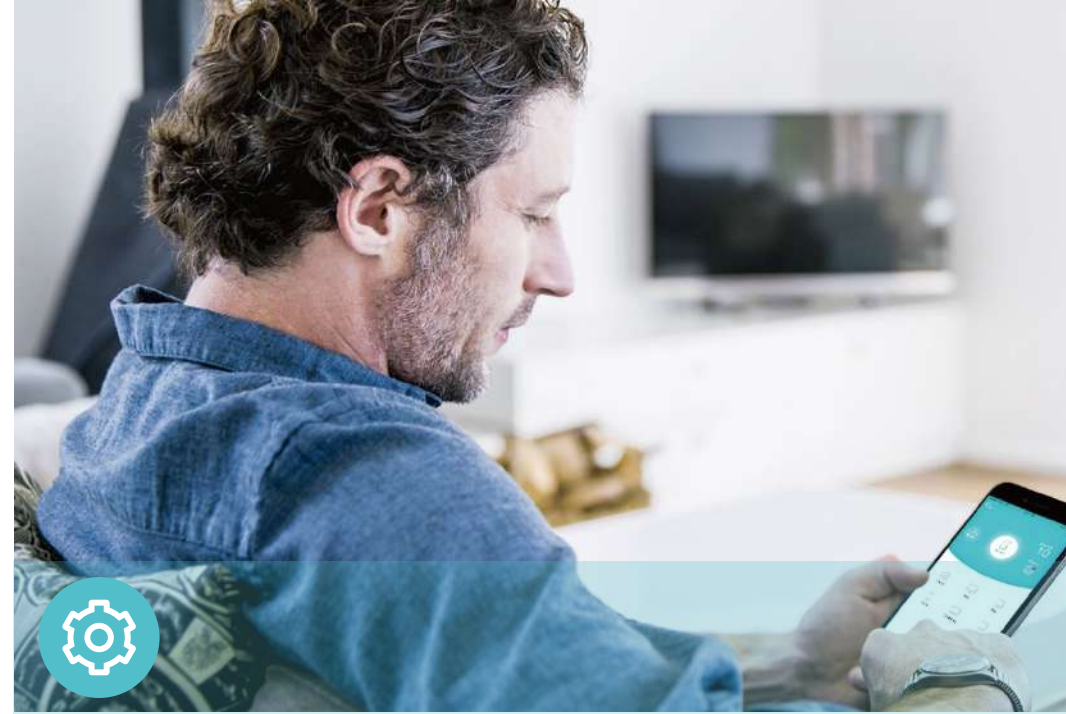

## Ease of Use

- Intuitive Web UI – Ensure quick and simple installation without hassle
- Fast Encryption – Make secure wireless connection quickly and easily with the push of a WPS button
- Hassle-free Management with Tether App – Let you manage your network settings with your smartphone
- Facebook Wi-Fi – Provide efficient guest authentication and share your Facebook page to anyone who connects to your Wi-Fi.



## Security

- Active Defense – WPA-PSK/WPA2-PSK encryptions provide active protection against security threats
- Guest Network – Provide separate access for guests while securing the home network
- Access Control – Establish a whitelist or blacklist to allow or block certain devices from accessing the internet
- Parental Controls – Manage when and how connected devices can access the internet

# Specifications

## Hardware

- Ethernet Ports: 4\*10/100 Mbps LAN Ports, 1\*10/100 Mbps WAN Port
- Buttons: Reset Button, Power On/Off Button, WPS/Wi-Fi On/Off Button
- Antennas: 4 Fixed Omni Directional Antennas
- External Power Supply: 9VDC/0.85A
- Dimensions (W x D x H): 9.1 x 5.7 x 1.4 in. (230 x 144 x 35 mm)

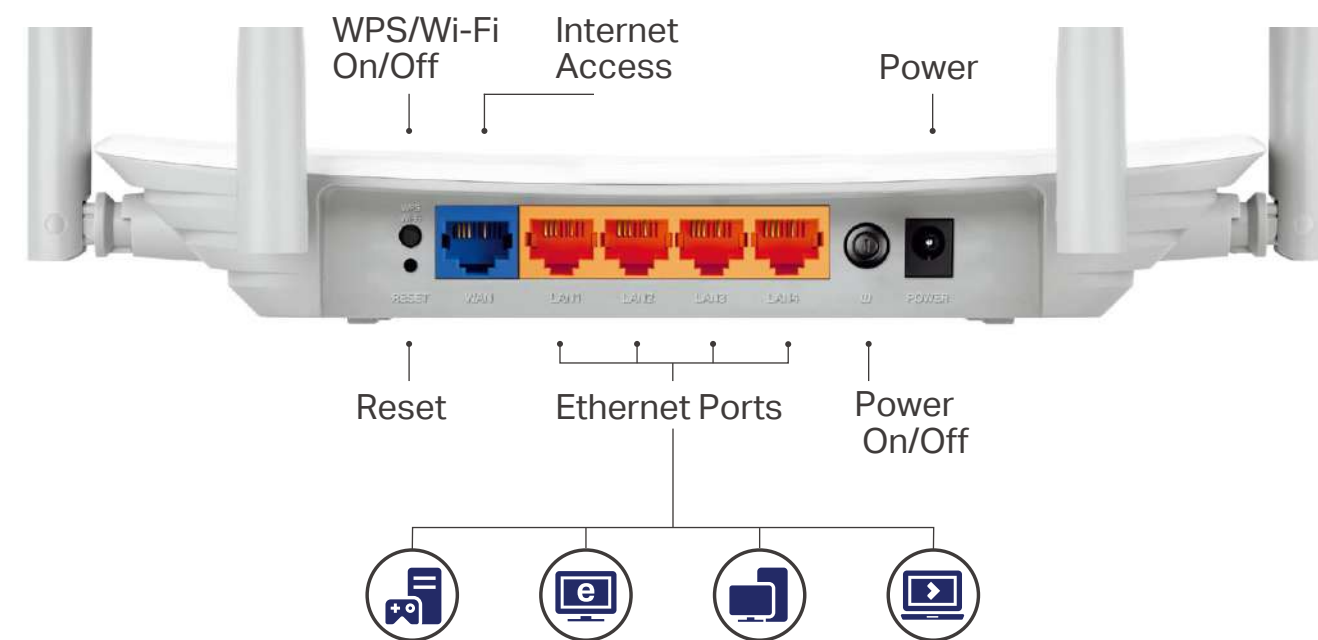

## Wireless

- Wireless Standards: IEEE 802.11ac/n/a 5 GHz, IEEE 802.11b/g/n 2.4 GHz
- Frequency: 2.4 GHz and 5 GHz
- Signal Rate:
  - 5 GHz: Up to 867 Mbps
  - 2.4 GHz: Up to 300 Mbps
- Transmission Power:
  - CE EIRP: <20dBm(2.4GHz) <23dBm(5GHz)
  - FCC: <30dBm(2.4GHz & 5GHz)
- Reception Sensitivity:
  - 5 G:
    - 11a 54M:-77dBm;
    - 11ac VHT20 MCS8:-72 dBm;
    - 11ac VHT40 MCS9:-68 dBm;
    - 11ac VHT80 MCS9:-63 dBm;
  - 2.4 G:
    - 11g 54M:-76 dBm;
    - 11n HT20 MCS7:-74 dBm;
    - 11n HT40 MCS7:-71 dBm;
- Wireless Function: Enable/Disable Wireless Radio, WMM, Wireless Schedule, Wireless Statistics
- Wireless Security: 64/128-bit WEP,WPA / WPA2,WPA-PSK / WPA2-PSK encryption

# Specifications

## Software

- WAN Type: Dynamic IP, Static IP, PPPoE, IPTV, PPTP (Dual Access), L2TP (Dual Access), Bigpond
- DHCP: Server, DHCP Client List, Address Reservation
- Quality of Service: WMM, Bandwidth Control
- Port Forwarding: Virtual Server, Port Triggering, UPnP, DMZ
- Dynamic DNS: DynDns, NO-IP, Comexe
- Access Control: Parental Controls, Local Management Control, Host List, White List, Black List
- Firewall Security: DoS, SPI Firewall, IP Address Filter/MAC Address Filter, IP and MAC Address Binding
- Protocols: IPv4, IPv6
- Management: Access Control, Local Management, Remote Management
- Guest Network: 2.4 GHz Guest Network, 5 GHz Guest Network, Facebook Wi-Fi

## Others

- Certification  
CE, RoHS
- System Requirements  
Microsoft Windows 10/8.1/8/7/Vista/XP/2000/NT/98SE, MAC OS, NetWare, UNIX or Linux  
Internet Explorer 11, Firefox 12.0, Chrome 20.0, Safari 4.0, or other Java-enabled browser  
Cable or DSL Modem  
Subscription with an internet service provider (for internet access)
- Environment  
Operating Temperature: 0°C~40°C (32°F ~104°F)  
Operating Humidity: 10%~90% non-condensing
- Package Contents  
Wireless Router Archer C50  
Power Adapter  
RJ45 Ethernet Cable  
Quick Installation Guide



For more information, please visit

<http://www.tp-link.com/en/products/details/Archer-C50.html>

or scan the QR code left

Specifications are subject to change without notice. TP-Link is a registered trademark of TP-Link Technologies Co., Ltd. Other brands and product names are trademarks or registered trademarks of their respective holders. No part of the specifications may be reproduced in any form or by any means or used to make any derivative such as translation, transformation, or adaptation without permission from TP-Link Technologies Co., Ltd. Copyright ©2020 TP-Link Technologies Co., Ltd. All rights reserved.

\*Maximum wireless signal rates are the physical rates derived from IEEE Standard 802.11 specifications. Actual wireless data throughput and wireless coverage are not guaranteed and will vary as a result of network conditions, client limitations, and environmental factors, including building materials, obstacles, volume and density of traffic, and client location.

†Use of MU-MIMO requires clients to also support MU-MIMO.

[www.tp-link.com](http://www.tp-link.com)

TP-Link AC1200 Dual Band Wi-Fi Router Archer C50



# BLACK+DECKER™

## MANUAL DE INSTRUÇÕES

Leia as instruções antes de usar o produto.



### CM300G

Cafeteira programável  
com jarra de inox

*Gourmand  
Gris*





## SUMÁRIO

---

Introdução	2
Conhecendo o produto	3
Precauções importantes	4
Antes do primeiro uso	6
Painel de controle	6
Como utilizar o produto	6
Como programar sua cafeteira	8
Limpeza e manutenção	9
Removendo depósitos minerais	10
Dicas para um bom café	11
Receitas	12
Garantia	14

## INTRODUÇÃO

---

Tomar um café quentinho logo ao acordar agora é possível com a cafeteira programável **CM300G** da **BLACK+DECKER**! Defina o horário em que seu café será passado com até 24 h de antecedência. Você também pode ajustar o nível de intensidade, para desfrutar um café suave ou mais intenso. Sua jarra de inox proporciona maior durabilidade e resistência no manuseio. Com capacidade para até 30 cafezinhos, a **CM300G** é ideal para famílias ou pequenos escritórios. Café quentinho a toda hora? Com a **BLACK+DECKER**, fica fácil!

## CONHECENDO O PRODUTO

- 1 Filtro
- 2 Funil com corta-pingos
- 3 Tampa
- 4 Reservatório de água
- 5 Painel de controle
- 6 Indicador do nível de água
- 7 Jarra de inox
- 8 Placa aquecedora
- 9 Colher dosadora (6 g)

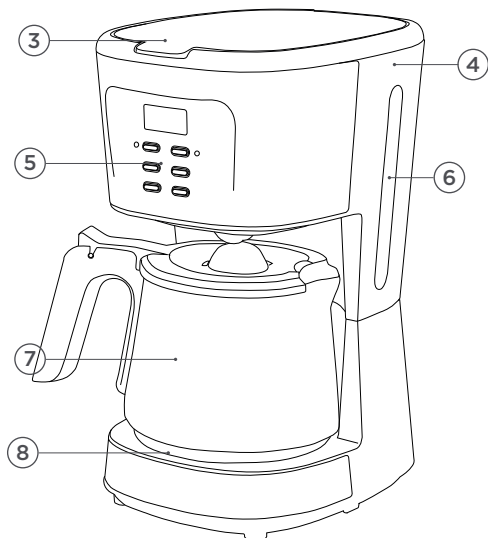
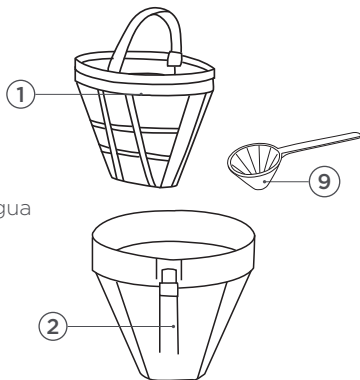

## PRECAUÇÕES IMPORTANTES



**ATENÇÃO!** Antes de usar a Cafeteira **CM300G**, leia atentamente todas as instruções. Mantenha este manual guardado para referências futuras.

1. Leia atentamente todas as instruções de uso.
2. Este aparelho não se destina à utilização de pessoas (inclusive crianças) com capacidade física, sensorial ou mental reduzida, a menos que tenham recebido instruções referentes à utilização do aparelho ou estejam sob a supervisão de uma pessoa responsável por sua segurança.
3. Não permita em hipótese alguma que o produto seja manuseado por usuários ou qualquer pessoa que não tenha lido esse manual de instruções e que não tenha sido orientada sobre o modo correto e seguro de utilização do produto.
4. Recomenda-se que crianças sejam vigiadas para assegurar que não brinquem com o aparelho.
5. Antes de utilizar o aparelho, verifique a existência de possíveis danos ou defeitos nas peças. Verifique se existem peças partidas, interruptores danificados ou quaisquer outros problemas que afetem o funcionamento ideal do aparelho.
6. Não utilize o aparelho caso o cabo ou o plugue estejam danificados, após apresentarem problemas de funcionamento ou acidentes de qualquer tipo. Encaminhe a cafeteira para uma Assistência Técnica Autorizada **BLACK+DECKER**.
7. Antes de ligar o produto à rede elétrica, certifique-se que a tensão seja compatível com as especificações do produto.
8. Mantenha todo aparelho elétrico em local seguro e fora do alcance das crianças.
9. Utilizar o aparelho apenas conforme descrito neste manual. Utilizar apenas os acessórios que o acompanham, e caso necessária substituição entrar em contato com a Assistência Técnica **BLACK+DECKER**.
10. Para evitar choque elétrico, incêndio ou ferimentos, não submergir o cabo ou o plugue da cafeteira em água ou qualquer outro líquido.

- 
11. Ao desligar a cafeteira da tomada, segure o plugue e puxe; nunca puxe pelo cabo elétrico. Não carregue o aparelho pelo cabo elétrico.
  12. Desligue a cafeteira da tomada quando não estiver em uso e antes de limpá-la. Deixe-a esfriar antes de remover ou encaixar peças, e antes de realizar a limpeza.
  13. O uso de acessórios que não acompanham o produto pode resultar em incêndio, choque elétrico ou ferimentos.
  14. Não utilizar em ambientes externos.
  15. Não deixe o cabo pendurado sobre bancada ou mesas, e não o coloque em contato com superfícies quentes.
  16. Não apoiar o produto sobre ou próximo a fornos elétricos ou a gás.
  17. Não limpar com esponjas de aço ou qualquer outro material abrasivo.
  18. Algumas partes do aparelho esquentam durante o uso, não toque com as mãos desprotegidas. Utilize apenas os botões e alças plásticas.
  - 19. Nunca deixe a jarra vazia sobre a base de aquecimento, para evitar a possibilidade de rachaduras e quebra.**
  20. Nunca utilize o equipamento se a jarra estiver com rachaduras ou se a alça estiver solta. Apenas use a jarra com esta cafeteira. Cuidado ao manusear a jarra, pois ela é muito frágil.
  21. O reservatório de água é feito para utilização com este equipamento. Nunca o utilize com outro propósito.
  22. Não coloque a jarra quente sobre uma superfície fria.
  23. Não deixe a cafeteira operar sem água.
  24. Durante o processo de preparo do café, não abra a tampa e garanta que a jarra de inox esteja posicionada corretamente sobre a placa aquecedora. Caso a tampa seja aberta, haverá liberação de vapor quente. Cuidado para evitar queimaduras.
  25. Esse equipamento deve ser utilizado para fins domésticos e semelhantes, tais como: cozinhas de escritório, quartos de hóspede em hotéis e outros ambientes residenciais.
  26. Guarde estas instruções para referência futura.

## ANTES DO PRIMEIRO USO

Verifique se o produto não está danificado e se todos os acessórios estão presentes. Para higienização inicial do produto, preencha o reservatório com água até a marcação de “MÁX” e ligue a cafeteira, ainda sem o pó de café. Deixe o ciclo terminar. Descarte a água. Limpe e seque todas as partes destacáveis de acordo com a seção “Limpeza e Manutenção” (pág. 9).

## PAINEL DE CONTROLE

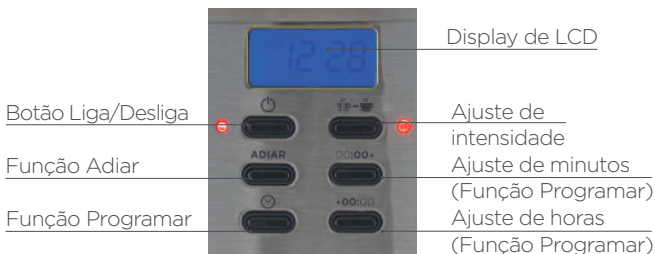



## COMO UTILIZAR O PRODUTO

1. Abra a tampa superior e coloque água potável no reservatório. O nível não deve ultrapassar a marcação de “MÁX”.
2. Posicione o funil no suporte, garantindo que esteja corretamente encaixado. Caso não esteja, a tampa não irá fechar. Coloque o filtro permanente ou um descartável no funil.
3. Adicione pó de café no filtro. Normalmente, duas medidas equivalem a cinco xícaras de café (xícara padrão de 50 ml),
- mas ajuste de acordo com seu gosto. Feche a tampa completamente.
- NOTA:** Para evitar transbordamento, não encha o filtro permanente por completo. Deixe cerca de 2 a 3 cm livre no topo do filtro, para o movimento do café e da água durante o preparo.
4. Coloque a jarra fechada sobre a placa aquecedora.
5. Ligue o equipamento na tomada. Se desejar ajustar a intensidade



do café, pressione o botão  uma vez, e o indicador ficará aceso. Isto indica que a cafeteira vai passar um café mais intenso, pois a água vai passar mais lentamente pelo pó. Caso não deseje realizar esse ajuste, siga as instruções a seguir para um café comum.

6. Para ligar a cafeteira, pressione o botão . A luz indicadora vermelha ficará acesa. O display LCD mostrará "12:00", e o aparelho começa a funcionar.

**Atenção! O processo de preparo do café pode ser interrompido pressionando o botão  a qualquer momento. A luz irá se apagar, indicando que a cafeteira desligou. Durante o preparo do café, os botões , **ADIAR**, **▲ 00:00** e **00:00 ▲** não funcionam.**

7. Caso o processo tenha sido interrompido ao pressionar , a cafeteira voltará a funcionar normalmente se o mesmo botão for pressionado novamente.

**NOTA: Durante o preparo do café, você pode retirar a jarra do aparelho a qualquer momento para servir. A cafeteira para de gotejar automaticamente por cerca de 30 segundos. Retorne a jarra após este intervalo**

**para continuar o preparo.**

8. Remova a jarra para servir ao final do preparo (cerca de um minuto após o café parar de gotejar). Evite erguer a tampa, pois o vapor condensa na parte inferior e pode causar queimaduras.

**NOTA: O volume de café obtido sempre será inferior ao volume de água adicionado inicialmente, pois uma parte da água é absorvida pelo pó de café e pode ficar aderida ao plástico.**

9. Quando o processo tiver terminado, caso não queira servir imediatamente, mantenha a cafeteira ligada e deixe a jarra sobre a placa aquecedora, o que manterá o café quente. O aparelho desliga automaticamente após 40 minutos do início do preparo. A cafeteira também pode ser desligada manualmente, pressionando o botão . Recomenda-se servir o café logo após o término do processo.

10. Sempre desligue a cafeteira e desconecte-a da rede elétrica quando não estiver em uso.

**NOTA: Tome cuidado ao servir o café, pois sua temperatura é alta ao sair da cafeteira, e pode provocar queimaduras.**

## PASSO A PASSO PARA PROGRAMAR O SEU CAFÉ.

1

Insira as quantidades de água e pó de café desejadas.

2

Ligue a cafeteira na tomada e ajuste a hora atual, pressionando **▲00:00** e **00:00▲**

3

Pressione  e insira o horário do início do preparo em **▲00:00** e **00:00▲** e pressione **ADIAR**

4

Pronto! O preparo do seu café iniciará no horário programado.



## COMO PROGRAMAR SUA CAFETEIRA

Para programar o preparo do seu café em um horário diferente, você pode utilizar a função **ADIAR**.

Siga primeiro os passos de 1 a 5 da seção “Como utilizar o produto”, e então você pode ajustar a função da seguinte forma:

1. Ajuste o horário atual pressionando os botões **00:00▲** (minutos) e **▲00:00** (horas).

**NOTA** O relógio funciona no modo AM/PM.

2. Pressione  uma vez. O indicador do botão  irá piscar na cor verde, e o display LCD irá mostrar “12:00” piscando. Para agendar o tempo de início de operação, por exemplo, para

as 13h30 (1:30 pm), utilize os botões **▲00:00** **00:00▲**

3. Pressione o botão **ADIAR**, e a luz indicadora do botão  ficará verde. Após alguns segundos, o display LCD indicará a hora atual.

### NOTA

Você pode cancelar a função de início automático pressionando **ADIAR**. Se você deseja alterar o horário do início automático, siga os passos 2-3 novamente.

4. No horário programado, o indicador do botão  ficará na cor vermelha e o processo de preparo de café irá começar automaticamente. Quando o processo terminar, caso não queira servir imediatamente, mantenha a cafeteira ligada

e deixe a jarra sobre a placa aquecedora, o que manterá o café quente. O aparelho vai desligar automaticamente após 40 minutos do início da programação, caso o desligamento não seja feito manualmente após o término

do processo de preparo do café. Recomenda-se servir o café logo após terminado o processo.

**Nota:** Durante o preparo do café, os botões ☺ ▲00:00 00:00▲ e **ADIAR** ficam inativos.

## LIMPEZA E MANUTENÇÃO

---

### ATENÇÃO!

**Tenha certeza de que o aparelho esteja desconectado da rede elétrica antes de limpá-lo. Para evitar choques elétricos, não submerja o cabo, plugue ou o equipamento em água ou qualquer outro líquido. Após cada uso, sempre garanta que o plugue foi removido da tomada.**

1. Limpe todas as partes destacáveis, após cada uso, com água morna.
2. Limpe a parte externa do produto com um pano macio e seco, a fim de remover manchas.
3. Gotas de água podem se acumular na área acima do funil, e pingar na base do produto durante o processo de preparo do café. Para controlar o gotejamento, passe um pano macio e seco após cada uso. Cuidado com as partes do produto que ficam quentes após o preparo.
4. Use um pano levemente umedecido para limpar delicadamente a placa aquecedora, após esfriar. Nunca use produtos abrasivos para limpá-la.
5. Recoloque todas as partes removíveis após estarem secas e guarde o equipamento em local seguro.

## REMOVENDO DEPÓSITOS MINERAIS

---

Para manter sua cafeteira funcionando com máxima eficiência, você deverá limpar periodicamente os depósitos minerais deixados pela água. Esses depósitos variam de acordo com a qualidade da água em sua região e a frequência de uso do produto. Para remover esses depósitos, recomenda-se seguir os passos:

1. Encha o reservatório com água e descalcificador até o nível MÁX indicado. A proporção deve ser de 4 partes de água para 1 de descalcificador, atentando-se sempre para as instruções da embalagem do produto escolhido. Use sempre descalcificador para uso doméstico. Você também pode utilizar vinagre, na proporção de 1 parte de água para 1 parte de vinagre.
2. Posicione a jarra de inox na placa aquecedora.

3. Posicione o funil e o filtro (sem pó de café).
4. Ligue o equipamento e deixe-o realizar o processo completo.
5. Após cerca de 500 ml (10 xícaras) de água terem passado, desligue o equipamento.
6. Deixe o equipamento parado por 15 minutos, incluindo a água dentro da jarra de inox. Repita os passos 3-5.
7. Ligue a cafeteira e deixe toda a água passar, até que o reservatório fique vazio.
8. Enxague, operando o equipamento com água limpa pelo menos 3 vezes.

Este processo deve ser feito periodicamente, de acordo com a frequência de uso. Para um uso diário da cafeteira, recomenda-se efetuar esta limpeza para remover depósitos minerais 1 vez por mês, garantindo assim a qualidade do café preparado.

## DICAS PARA UM BOM CAFÉ

---

1. É essencial que a cafeteira esteja limpa para um café de alta qualidade. Limpe regularmente o equipamento de acordo com as instruções na seção “LIMPEZA E MANUTENÇÃO”. Sempre use água limpa e fria na cafeteira.
2. Armazene pó de café que não for utilizar em local seco e fresco. Após abrir um pacote de pó de café, feche-o cuidadosamente, para reduzir o contato com o ar, e armazene-o numa geladeira para mantê-lo fresco.
3. Para um sabor mais pronunciado, compre grãos de café e moa-os imediatamente antes de preparar o café.
4. Não reutilize o pó de café, pois isso irá reduzir imensamente seu sabor. Reaquecer café não é recomendado, uma vez que o ápice de seu sabor é logo após terminado o processo de preparo.
5. Limpe a cafeteira quando ocorrer oleosidade.
6. Oleosidade pode ocorrer com maior frequência quando pó de café com torra mais intensa for utilizado.



### ICED COFFEE COM AROMA DE AMÊNDOAS

⌚ 30 minutos

🍷 4 porções

Nível: Fácil

#### INGREDIENTES

- 400 ml de água
- 2 colheres de sopa de café moído
- 250 ml de sorvete de baunilha
- 100 ml de leite
- 4 colheres de sopa de licor amareto
- Canela moída a gosto
- 16 pedras de gelo

#### MODO DE PREPARO

Prepare o café utilizando a CM300G. Coloque-o em uma tigela de vidro ou aço inox e leve ao

freezer por 10 a 15 minutos.

Divida o café em 4 xícaras ou taças.

Em cada uma, coloque 4 pedras de gelo e a colher de licor.

Por cima, coloque uma bola de sorvete.

Cubra com espuma de leite e salpique a canela.

#### DICAS

Para fazer a espuma de leite, você pode aerar o leite gelado utilizando o Misturador multiuso

**M150 BLACK+DECKER.**



## TORTA CROCANTE DE CAFÉ

🕒 15 minutos

👤 6 porções

Nível: Médio

### INGREDIENTES

20 colheres de sopa de sorvete de creme

1 xícara de chá de pé-de-moleque moído

1/4 xícara de café

2 colheres de sopa de pé-de-moleque para decorar

### MODO DE PREPARO

Prepare o café na CAFETEIRA

**CM300G BLACK + DECKER**, forte e sem açúcar. Reserve.

À parte, em uma tigela, coloque o sorvete, o pé-de-moleque moído e o café. Misture delicadamente.

Forre uma forma com papel impermeável ou plástico filme. Em seguida, preencha com a mistura de sorvete.

Leve ao congelador por, pelo menos, 2 horas. Na hora de servir, desenforme com cuidado e enfeite com mais um pouco de pé de moleque picado.

# GARANTIA TOTAL DE UM ANO

## CONDIÇÕES GERAIS DE GARANTIA

1. Desde que observadas rigorosamente as instruções deste manual e respeitadas as disposições legais aplicáveis, a Black&Decker do Brasil Ltda. assegura ao proprietário consumidor deste aparelho garantia contra defeito de peças ou de fabricação que nele se apresentar no período de **um ano**, contados a partir da data de emissão da nota fiscal de compra.
2. A **BLACK+DECKER** restringe sua responsabilidade unicamente na substituição gratuita de peças que apresentarem defeito de fabricação, exceto as que estiverem com desgaste natural durante a vigência da garantia.
3. A **BLACK+DECKER** obriga-se a prestar os serviços acima referidos, tanto os gratuitos como os remunerados, somente nas localidades onde mantiver postos de assistências técnicas autorizadas **BLACK+DECKER**.
  - 3.1 Postos de Serviços Autorizados são aqueles credenciados pela **BLACK+DECKER** e indicados pelo Serviço de Atendimento ao Consumidor (0800 703 46 44). Os profissionais que atendem o consumidor nesses postos são treinados periodicamente pela própria **BLACK+DECKER** e estão obrigados a utilizar apenas peças originais e a recomendar somente materiais e acessórios aprovados pela própria **BLACK+DECKER**.
  - 3.2 Postos de Serviços não autorizados são os que não estão credenciados pela Black&Decker do Brasil e, portanto, não são indicados pelo Serviço de Atendimento ao Consumidor. Os profissionais destes postos não são treinados, nem fiscalizados pela **BLACK+DECKER**, que sobre eles não tem nenhuma responsabilidade.
4. O comprador/consumidor, residente em outra localidade, que não tenha posto autorizado **BLACK+DECKER** terá que entrar em contato com a **Central de Atendimento** através do telefone gratuito **0800 7034644** para as devidas orientações quanto ao envio do produto para um posto autorizado da marca. Através deste contato se for determinado o envio do produto via correios, ou transportadora, a **BLACK+DECKER** não se responsabiliza pelos riscos de transporte.
5. A Black&Decker do Brasil reserva-se o direito de alterar as especificações técnicas e as características do produto por desenvolvimento técnico, sem prévio aviso.
6. Produto exclusivo para uso doméstico.
7. Este aparelho não é destinado a ser operado por meio de um dispositivo externo ou sistema de controle remoto separado.

**NOTA:** Para efeito da prestação de serviço em garantia, deverá ser apresentada a cópia legível da nota fiscal de compra do aparelho a assistência técnica autorizada, pois a mesma será recolhida. Acessórios substituíveis pelo consumidor podem ser encontrados nas Assistências Técnicas Autorizadas **BLACK+DECKER**.

## HIPÓTESES QUE ACARRETAM A PERDA DA GARANTIA

O consumidor perderá totalmente a garantia prevista neste certificado nas seguintes hipóteses:

1. Utilizar o produto em desacordo, sem estrita observância das especificações técnicas constantes deste manual ou fornecida por escrito pela **BLACK+DECKER**.
2. Mau uso.
3. Se ficar constatado que foram incorporados ao produto peças e componentes não originais, ou acessórios inadequados não recomendados pela **BLACK+DECKER**.
4. Peças com desgaste natural.
5. Reparos efetuados por postos não autorizados da **BLACK+DECKER**.
6. A **BLACK+DECKER** declara a garantia nula e sem efeito se este aparelho sofrer dano resultante de acidente, de uso abusivo e também se utilizado em tensão elétrica imprópria ou sujeita a flutuações excessivas.
7. Utilizar o produto para uma finalidade a qual ela não foi projetada.
8. Uso excessivo constatado pelos postos de assistência técnica autorizada ou ainda se apresentar sinais de violação, ajuste ou conserto por pessoa não autorizada pela **BLACK+DECKER**.
9. Nos demais casos que, de acordo com a lei e com este manual caracterizam desobediência do consumidor ou usuário às regras de segurança e conservação do produto.
10. A garantia estendida, se houver, é uma forma de seguro, paga pelo consumidor, regulamentada pela SUSEP (Superintendência de Seguros Privados). Consiste na manutenção do produto após o vencimento da garantia legal (90 dias) ou garantia contratual (prazo estipulado pelo fabricante). O consumidor deve ficar atento, pois o fabricante não responde por esta garantia estendida. Esta garantia é de responsabilidade da empresa que contrata o seguro.

## SERVIÇOS OU REPAROS

Serviço quando necessário, deve ser executado por uma Assistência Técnica Autorizada **BLACK+DECKER**.

A **BLACK+DECKER** possui uma das maiores redes de serviços do país, com técnicos treinados para manter e reparar toda a linha de produtos **BLACK+DECKER**.

Ligue **0800 7034644** ou consulte nosso site: [www.blackedecker.com.br](http://www.blackedecker.com.br), para saber qual é a assistência mais próxima da sua localidade.

## PROTEÇÃO DO MEIO AMBIENTE - COLETA SELETIVA



Produtos marcados com este símbolo não devem ser descartados com o lixo doméstico normal.



Estes produtos contêm materiais que podem ser recuperados ou reciclados, reduzindo a demanda por matérias-primas. Recicle os produtos elétricos de acordo com as legislações locais.

### Importado por:

#### **Black & Decker do Brasil Ltda.**

ROD. BR 050 s/n KM 167 L. 05, Parte Q. 1  
Bairro Distrito Industrial II - CEP 38064-750  
Uberaba-MG

Inscrição sob o nº do CNPJ: 53.296.273/0001-91  
I.E.: 701.948.711.00-98

**Fabricado na China**

Conheça toda  
a linha de produtos  
da **BLACK+DECKER.**

Visite nosso site:



[www.blackdecker.com.br](http://www.blackdecker.com.br)  
**0800 703 46 44**





Linha office

**Liss**

**frisokar**

## Liss

Liss possui encosto em tela flexível, extremamente adaptável sobre quadro metálico. O conforto não para por aí, pois a cadeira de escritório Liss conta com mecanismo de reclinção oscilante. Disponível nos modelos giratória e fixa.



## Liss giratória



### Encosto

Encosto revestido em tela flexível e assento injetado em espuma de poliuretano.



### Braço

Braço com regulagem de altura, injetado em polipropileno com apoio em poliuretano.



### Base e mecanismo

Liss possui mecanismo relax com ajuste de tensão e pode ser montada com base metálica com capa em PP, em nylon ou cromada.

## Liss fixa



### Encosto

Encosto revestido em tela flexível e assento injetado em espuma de poliuretano.



### Braço

Opção com ou sem os braços injetados em poliuretano.



### Estrutura fixa

Estrutura fixa em "S", em tubo metálico na cor preta ou cromado.

## Dimensões

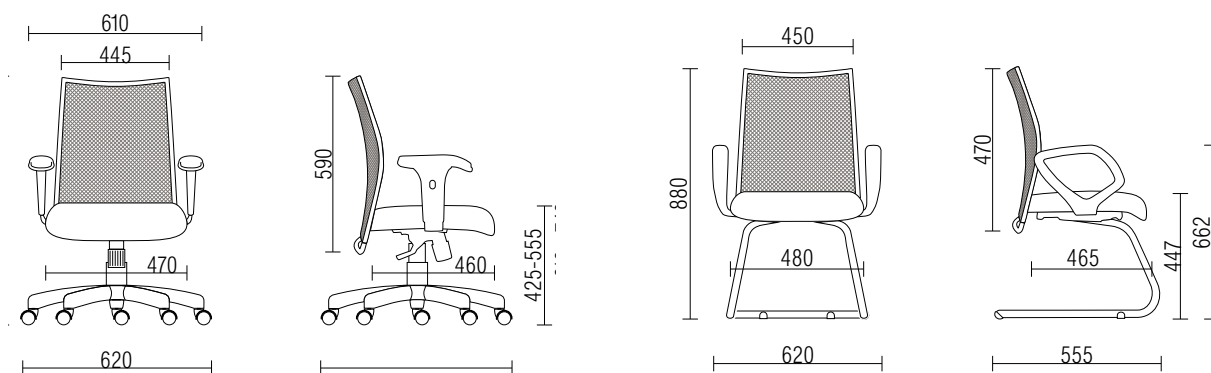

Blocos disponíveis em:

 **3D Warehouse**

mold  kit



**frisokar**



## Cases



*Empreendimento Comercial*

## Cases



Supermerdaco Salina

## Certificados e garantia



### ABNT NBR 13962 : 2018

Relatórios de ensaios de dimensional, segurança, usabilidade, estabilidade, resistência e durabilidade de cadeiras de escritório.



CONSULTE CONDIÇÕES

O FK Grupo estende a garantia dos seus produtos, contra defeitos de fabricação, por 06 (seis)anos nas estruturas metálicas com função de sustentação de seus kits de cadeiras. Demaiscomponentes, sejam avulsos ou integrantes dos kits, e estruturas metálicas com função desustentação, comercializadas de forma avulsa possuem garantia de 18(dezoito) meses.

\*Os selos apresentados se referem a linhas específicas de produtos. Para maiores informações sobre os selos e certificados e garantia contate: [sac@frisokar.com.br](mailto:sac@frisokar.com.br)



**frisokar**

Fk Grupo S.A  
Rod. Braz Fortunato, km 2  
Bariri | SP - 17250 - 000  
+55 14 3662-9000





**frisokar**

### **Certificado de garantia**

O artigo 26, II, da Lei n. 8.078/90 assegura o prazo de 90 (noventa) dias para reclamar por vícios aparentes ou de fácil constatação.

O FK Grupo estende a garantia dos seus produtos, contra defeitos de fabricação, por 06 (seis) anos nas estruturas metálicas com função de sustentação de seus kits de cadeiras. Demais componentes, sejam avulsos ou integrantes dos kits, e estruturas metálicas com função de sustentação, comercializadas de forma avulsa possuem garantia de 18(dezoito) meses.

Kits de cadeiras comercializadas sob bandeira WWI têm garantia de 12(doze) meses, ressalvado o direito de se estender a garantia para alguns produtos dessa linha, os quais terão os respectivos Certificados de Garantia publicados no site oficial do FK Grupo.

Acabamentos cromados possuem garantia legal de 90(noventa) dias.

Nos prazos apontados neste Certificado estão inclusos os 90 (noventa) dias de garantia legal.

A garantia é concedida considerando uso por 8(oito) horas de trabalho, peso máximo de 110 kg e respeito às recomendações de utilização, conservação e segurança, iniciando-se a partir da emissão de Nota Fiscal de venda ao primeiro adquirente, independente da transferência a terceiros.

Poltronas da linha Maxxer têm níveis de performance diferenciados com relação ao suporte de carga, sendo projetadas para pessoas de até 150 kg de massa, observando os preceitos cobertos por este Termo de Garantia quanto às horas de uso e demais preconizações.

O FK Grupo garante peças de reposição durante a vida útil do produto. A garantia das peças eventualmente substituídas encerra-se com a garantia das peças originais.

O presente certificado de garantia NÃO ABRANGE:

- Defeitos e/ou danos ocorridos durante operações de transporte, conservação, armazenagem, instalação ou montagem por terceiro ou proprietário;
- Alterações e/ou modificações feitas nas configurações dos produtos por terceiro ou pelo proprietário;
- Materiais de revestimento ou acabamento fornecidos por terceiro;
- Variações de tonalidade nas cores, em partes injetadas ou pintadas e telas decorrentes dos lotes de produção;
- Desgaste natural ou avaria de qualquer tipo dos componentes e revestimentos sujeitos a atrito ou pressão decorrentes do uso do produto;
- Danos causados pela má utilização do produto pelo cliente;
- Danos causados pela exposição às intempéries, uso em área externa;
- Manchas causadas por agentes químicos durante a limpeza dos produtos ou marcas por utilização de objetos pontiagudos ou semelhantes pelo proprietário ou terceiro.

Em caso de defeito de fabricação o consumidor final deve procurar a empresa onde adquiriu o produto, munido da Nota Fiscal.



# Consul Manual do Produto



## Purificador de Água Consul

### Fale com a Consul

Acesse o site [www.consul.com.br](http://www.consul.com.br) para ter acesso às informações atualizadas sobre a nossa rede de assistência técnica ou ligue ao nosso Call Center nº **3003-0777** (capitais e regiões metropolitanas) ou **0800-970-0777** (demais localidades). Com isso, você terá fácil acesso à Assistência Técnica mais próxima de sua residência.

As imagens deste Manual são meramente ilustrativas.

**INFORMAÇÕES IMPORTANTES DE SEGURANÇA**

**A sua segurança e a de terceiros é muito importante.**

Este manual e o seu produto têm muitas mensagens importantes de segurança. Sempre leia e siga as mensagens de segurança.



Este é o símbolo de alerta de segurança. Este símbolo alerta sobre situações que podem trazer riscos a sua vida, ferimentos a você ou a terceiros.

Todas as mensagens de segurança virão após o símbolo de alerta de segurança e a palavra "PERIGO" ou "ADVERTÊNCIA". Estas palavras significam:



**ADVERTÊNCIA**

Existe risco de você perder a vida ou de ocorrerem danos graves se as instruções não forem seguidas.

Todas as mensagens de segurança mencionam qual o risco em potencial, como reduzir a chance de se ferir e o que pode acontecer se as instruções não forem seguidas.

**INSTRUÇÕES IMPORTANTES DE SEGURANÇA**

**ADVERTÊNCIA:** Para reduzir o risco de incêndio, choque elétrico ou ferimentos, quando usar o seu purificador de água, siga estas precauções básicas:

- Não use adaptadores.
  - Não use extensões.
  - Retire o plugue da tomada antes de limpar ou consertar o produto.
  - Após a limpeza recoloca todos os componentes antes de ligar o produto.
  - Use produtos de limpeza que não sejam inflamáveis.
  - Mantenha produtos inflamáveis, tais como gasolina, longe do seu produto.
  - A manutenção de componentes internos, deve ser realizada somente pela Rede de Serviços Consul.
  - Mantenha as aberturas de ventilação do produto livres de obstruções.
  - Este produto não está destinado para ser utilizado por pessoas (incluindo crianças) com capacidades mentais, sensoriais ou físicas reduzidas ou com falta de experiência e conhecimento, a menos que sejam supervisionadas ou instruídas por uma pessoa responsável pela sua segurança.
  - Recomenda-se que as crianças sejam vigiadas para assegurar que elas não estejam brincando com o produto.
  - Este produto destina-se ao uso doméstico e aplicações similares, tais como:
    - Áreas de cozinha em lojas, escritórios e outros ambientes de trabalho.
    - Casas de fazenda e uso por clientes em hotéis, motéis e outros tipos de ambientes residenciais.
    - Ambientes do tipo albergues.
    - Buffet e outras aplicações não comerciais.
- FIQUE ATENTO PARA ESTAS INSTRUÇÕES**

- A Whirlpool S.A. comercializa produtos que atendem à legislação que regula a restrição e controle de substâncias nocivas ao meio ambiente.
- Este produto e sua embalagem foram construídos com materiais que podem

ser reciclados. Assim, ao descartar a embalagem separe-a para coleta por recicladores. Ao descartar o produto, procure empresas de reciclagem, observando o atendimento à legislação local.

**Principais Componentes**

- 1- Botões de acionamento: "Água gelada", "Água natural".
- 2- Refil
- 3- Tampa
- 4- Indicador de troca do refil
- 5- Bica de água
- 6- Bandeja coletora de água (removível)
- 7- Cabo de alimentação de energia

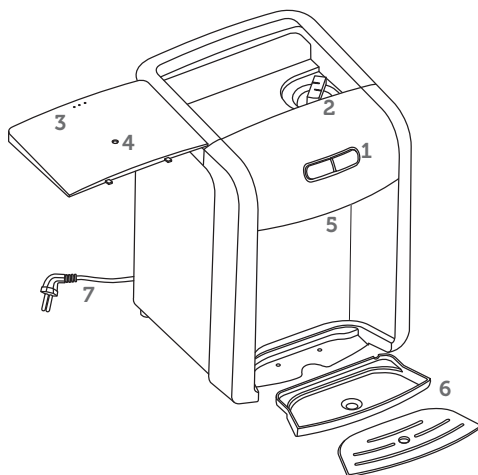

## Kit Instalação



Mangueira



Refil



Chave para encaixe do refil



Fita para vedação



Adaptador 1/2" com registro



Redutor de vazão



3 parafusos



3 espaçadores



3 buchas

Seção

4

## Por Onde Começo?

### Montagem do Purificador

#### 1º passo - Encaixe do Refil:

- Retire a tampa de proteção do refil (tampa vermelha).
- Abra a tampa do purificador e encaixe o refil girando-o no sentido horário até a posição de travamento conforme figuras.

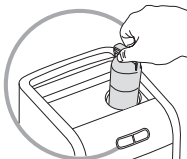

#### Importante:

- Caso seja necessário, utilize a "chave para encaixe do refil" para garantir a correta vedação do sistema.
- Não ligue a rede de água antes de colocar o refil.
- Não conecte na rede elétrica antes de colocar o refil e realizar a instalação hidráulica.
- Não troque o refil com o produto conectado na rede elétrica.

#### 2º passo - Encaixe da Bateria:

- Retire a tampa da bateria com uma moeda, girando-a no sentido anti-horário.
- Encaixe a bateria que acompanha o kit instalação. Certifique-se de que o lado positivo esteja para cima.
- Recoloque a tampa da bateria encaixando-a e girando-a no sentido horário até o travamento.
- Um sinal luminoso ficará piscando por 10 segundos confirmando que o procedimento foi concluído.

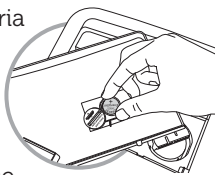

#### Importante:

- Nunca conecte o seu purificador de água através de extensões duplas ou triplas com outro eletrodoméstico na mesma tomada. Não use extensões. Este tipo de ligação pode provocar sobrecarga na rede elétrica, prejudicando o funcionamento do seu purificador de água e resultando em acidentes com fogo. Use uma tomada exclusiva.
- Se o cabo de alimentação estiver danificado, ele deve ser substituído pela Rede de Serviços Consul a fim de evitar riscos de acidentes.



## ⚠ ADVERTÊNCIA



### Risco de Choque Elétrico

**Não use adaptadores.**

**Não use extensões.**

**Não seguir estas instruções pode trazer risco de morte, incêndio ou choque elétrico.**

### Rede Elétrica

Os fios da rede elétrica devem ser de cobre e ter seções mínimas conforme ABNT (NBR - 5410). Para a proteção do produto e da rede elétrica contra sobrecorrentes, o circuito onde o produto será ligado deve estar conectado a um disjuntor termomagnético. Caso não exista este disjuntor, consulte um electricista especializado para instalá-lo.

## ⚠ ADVERTÊNCIA



### Risco de Explosão

**Mantenha produtos inflamáveis, tais como gasolina, longe do purificador de água.**

**Não seguir esta instrução pode trazer risco de morte, incêndio ou explosão.**

### Local

Mantenha o seu purificador de água na posição original de instalação. Considere as seguintes distâncias mínimas para garantir uma circulação de ar adequada e possibilitar a troca do elemento filtrante.

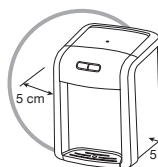

Traseira: pode ser encostado

Laterais: 5 cm

## ⚠ ADVERTÊNCIA

### Risco de Incêndio

**Nunca coloque velas acesas ou produtos similares (lâmparina, lâmpião) sobre o purificador.**

**Não seguir esta instrução pode trazer risco de morte ou de incêndio.**

## Condições de Instalação

- Será necessário um ponto de água ou torneira com bitola de 1/2", próximo ao local de instalação do produto (distância aproximada 2 m).
- O ponto para instalação do purificador de água deve fornecer água tratada, conforme a Legislação Vigente.
- A temperatura da água fornecida pelo ponto deve estar entre 10 °C e 32 °C.
- É necessário que o fornecimento de água tenha uma pressão de 5 a 40 metros de coluna de água (m.c.a.), para que o sistema de purificação de água funcione adequadamente.
- Ponto de energia elétrica de 104-242 V 60 Hz (produto bivolt).

Pressão	Metros de coluna de água (m.c.a.)	kPa	bar
Mínima	5	50	0,5
Máxima	40	400	4,0

### Importante:

- Caso o sistema de purificação seja instalado em uma pressão abaixo do limite mínimo, você perceberá pouca vazão de água disponibilizada no purificador e poderão ocorrer vazamentos.
  - Caso o sistema de purificação seja instalado em uma pressão acima do limite máximo, poderá ocorrer rompimento do sistema e falha na filtragem.
  - A vazão da água disponibilizada no purificador pode variar conforme a pressão da rede de abastecimento.
- Com temperatura ambiente acima de 32 °C o resfriamento da água pode ser prejudicado.

## Instalação

- Você pode instalar o seu produto em um ponto de água exclusivo ou com adaptador para torneira.
- Verifique o tipo de instalação, de acordo com a sua necessidade e escolha o local em que o produto será instalado.

### Importante:

- Caso seja necessário diminuir o tamanho da mangueira, corte-a perpendicularmente.
- Este produto possui conexões de engate rápido que pressionam as mangueiras e evitam vazamentos. Se precisar desconectar a mangueira, feche o registro e retire toda a água do produto para aliviar a pressão interna. Empurre a mangueira para dentro (1), pressione o engate rápido e puxe conforme indicado na figura.

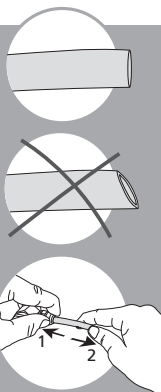

## Instalação na Torneira

- 1- Feche o registro de água do local de instalação.
- 2- Retire a torneira.
- 3- Rosqueie o conjunto adaptador ao ponto de água. Use fita veda rosca para evitar vazamentos (Figura 1).
- 4- Rosqueie a torneira novamente ao adaptador já conectado ao ponto de água. Use fita veda rosca para evitar vazamentos (Figura 2).
- 5- Encaixe a mangueira na saída de água do adaptador. Certifique-se de que a mangueira esteja completamente encaixada (Figura 3). Verifique a marca indicativa na ponta da mangueira. Caso a mangueira tenha sido cortada, certifique-se do encaixe até 16 mm.
- 6- Encaixe a outra ponta da mangueira na entrada de água atrás do produto, (figura 4). Certifique-se de que a mangueira esteja completamente encaixada. Verifique a marca indicativa na ponta da mangueira. Caso a mangueira tenha sido cortada, certifique-se do encaixe até 16 mm.
- 7- Abra o registro de água (verifique se existe algum vazamento ou gotejamento de água).
- 8- Certifique-se de que o registro do adaptador esteja aberto, posição horizontal. Verifique se existe algum vazamento ou gotejamento de água.
- 9- Ligue o produto na tomada.
- 10- Para finalizar a instalação, retire 5 litros na opção de "água gelada" e 1 litro na opção "água natural", para retirar o excesso de carvão ativado.
- 11- Recomenda-se não consumir os primeiros 5 litros de água, pois podem conter resíduos de carvão ativado que escurecem a água e/ou conter gosto de plástico, o que ocorre quando o produto é novo. É possível utilizar a água para limpeza.



Figura 1



Figura 2

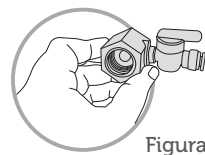

Figura 3

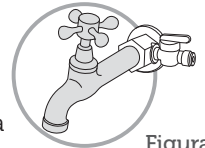

Figura 4

Se desejar fixar o produto na parede, utilize o gabarito, espaçadores, buchas e parafusos que acompanham o kit de instalação.

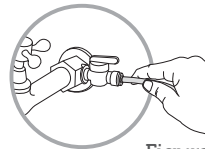
### Importante:

Caso julgue que a vazão seja excessiva, você pode instalar o redutor de vazão conforme a figura. Ao longo da vida útil do refil esta instalação poderá diminuir a vazão gradativamente. Nesse caso, retire o redutor de vazão.

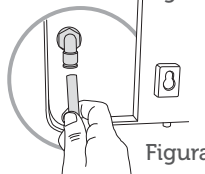
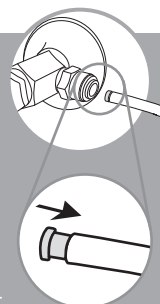

## Instalação em um Ponto de Água Exclusivo

1- Feche o registro de água do local de instalação.

2- Rosqueie o tampão de 1/2" (não incluso no kit de instalação) no adaptador (figura 5). Use fita veda rosca para evitar vazamentos.



Figura 5

3- Rosqueie o conjunto adaptador ao ponto de água (figura 6). Use fita veda rosca para evitar vazamentos.

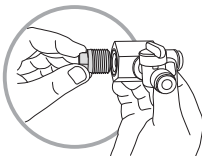

Figura 6

4- Encaixe a mangueira na saída de água do adaptador (figura 7). Certifique-se de que a mangueira esteja completamente encaixada. Verifique a marca indicativa na ponta da mangueira. Caso a mangueira tenha sido cortada, certifique-se do encaixe até 16 mm.

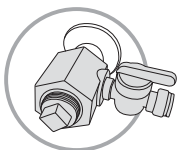

Figura 7

5- Encaixe a outra ponta da mangueira na entrada de água atrás do produto (figura 8). Certifique-se de que a mangueira esteja completamente encaixada. Verifique a marca indicativa na ponta da mangueira. Caso a mangueira tenha sido cortada, certifique-se do encaixe até 16 mm.

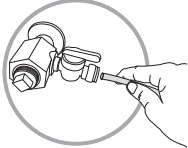

Figura 8

6- Abra o registro de água (verifique se existe algum vazamento ou gotejamento de água).

7- Certifique-se de que o registro do adaptador esteja aberto, posição horizontal. Verifique se existe algum vazamento ou gotejamento de água.

8- Ligue o produto na tomada.

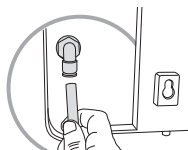
9- Para finalizar a instalação, retire 5 litros na opção de "água gelada" e 1 litro na opção "água natural", para retirar o excesso de carvão ativado.

10- Recomenda-se não consumir os primeiros 5 litros de água, pois podem conter resíduos de carvão ativado que escurecem a água e/ou conter gosto de plástico, o que ocorre quando o produto é novo. É possível utilizar a água para limpeza.

Se desejar fixar o produto na parede, utilize o gabarito, espaçadores, buchas e parafusos que acompanham o kit de instalação.

### Importante:

Caso julgue que a vazão seja excessiva, você pode instalar o redutor de vazão conforme a figura. Ao longo da vida útil do refil esta instalação poderá diminuir a vazão gradativamente. Nesse caso, retire o redutor de vazão.

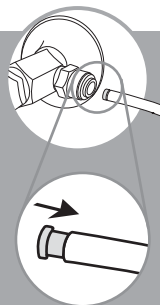

## Seção

## 5

## Utilizando seu Purificador de Água Consul

### Acionamento

#### Retirando água gelada:

Use o botão "água gelada".

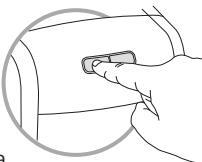

#### Modo manual:

Para retirar água mantenha o botão pressionado até completar a quantidade desejada. Indicado para pouca quantidade de água (copos).

#### Modo automático:

Para retirar água pressione o botão até a posição de travamento. Após completar a quantidade desejada, pressione o botão novamente. Indicado para grande quantidade de água (jarras).

#### Retirando água natural:

Use o botão "água natural".

#### Modo manual:

Para retirar água mantenha o botão pressionado até completar a quantidade desejada. Indicado para pouca quantidade de água (copos).

#### Modo automático:

Para retirar água pressione o botão até a posição de travamento. Após completar a quantidade desejada, pressione o botão novamente. Indicado para grande quantidade de água (jarras).

#### Retirando água misturada:

Pressione e solte os 2 botões ao mesmo tempo para retirar água misturada. Após completar a quantidade desejada, pressione novamente.

### Refil

- O refil, utilizado no sistema de purificação do seu purificador, possui Classe A para redução de material particulado. Ou seja, possui capacidade de reter partículas sólidas como areia, grão de farinha, barro, ferrugem, pólen, etc.
- O refil possui redução de cloro livre. Ou seja, elimina uma quantidade maior ou igual a 75 % de cloro da água.
- O refil também possui eficiência bacteriológica. Aprovado conforme NBR 16098.
- Todos os materiais utilizados na fabricação do refil, que entram em contato com a água, são atóxicos.

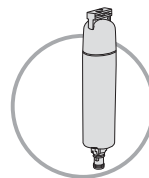

### Indicador de Troca do Refil

- Seu produto possui uma função que avisa o momento em que o refil deve ser trocado. Após 6 meses, o aviso luminoso de troca do refil ficará piscando até a troca do refil e de sua bateria. Veja o item "Manutenção e Cuidados" (Troca do Refil).
- A vida útil do refil é de 1.500 litros, o que corresponde aproximadamente a um uso diário de 2 litros de água por pessoa, numa residência de 4 pessoas.
- É comum que haja redução da vazão de água nas primeiras semanas de uso.

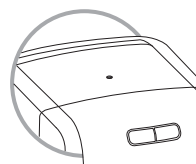



**Importante:**

- A troca do refil não faz parte da garantia do produto.
- Você pode adquirir um novo Refil pela internet - [www.consul.com.br](http://www.consul.com.br) ou pelo telefone **3003-7872**. Funciona somente com Refil Consul tipo BE1 (código CIX06AXONA).
- Recomendamos a troca do Refil, no mínimo a cada 6 meses. O tempo de vida útil do refil pode variar de acordo com o consumo e a qualidade da água recebida pelo produto.

**Limpeza****⚠️ ADVERTÊNCIA****Risco de Explosão**

Use produtos de limpeza que não sejam inflamáveis.

Não seguir esta instrução pode trazer risco de morte, incêndio ou de explosão.

**⚠️ ADVERTÊNCIA****Risco de Choque Elétrico**

Retire o plugue da tomada antes de efetuar qualquer manutenção ou limpeza do produto.

Recoloque todos os componentes antes de ligar o produto.

Não seguir estas instruções pode trazer risco de morte ou choque elétrico.

- Use esponja ou pano macio para realizar a limpeza do seu purificador de água.
- Não utilize objetos pontiagudos, álcool, líquidos inflamáveis ou limpadores abrasivos. Eles podem danificar o seu produto.

**Importante:**

Nunca use produtos tóxicos (amônia, álcool, removedores, etc.) ou abrasivos (sabões, pastas, etc.) e nem esponja de aço ou escovas na limpeza do seu produto. Estes produtos podem danificar seu purificador de água.



- Para manter a higiene adequada, o purificador de água deve ser usado diariamente.
- Caso o purificador não seja usado por mais de 3 dias, retire pelo menos 5 litros de água mista (pressionando os botões "natural" e "gelada" ao mesmo tempo), para manter o bom funcionamento do sistema e a qualidade da água a ser consumida.

- Não manuseie a bica com as mãos sujas, para evitar contaminações na água. A limpeza da bica pode ser feita com um algodão levemente umedecido com água.

**Troca do Refil**

**Aviso:** A não utilização do refil original pode ocasionar danos ao seu produto.

- 1- Feche o registro do ponto de água.
- 2- Pressione o botão até que a água pare de sair.
- 3- Gire o refil no sentido anti-horário até o final e então retire-o puxando-o para cima conforme figuras.
- 4- Encaixe o novo refil girando-o no sentido horário até a posição de travamento.
- 5- Deixe fluir aproximadamente 5 litros de água pelo refil antes de consumir. Desta forma elimina-se o excesso de carvão ativado do refil.

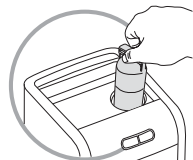

Para que a vida útil do seu novo refil seja calculada adequadamente, troque também a bateria do seu produto. Ao fazer isso, você verá o sinal luminoso piscar durante 10 segundos, confirmando a troca.

**Importante:**

- Caso os passos 1 e 2 não sejam seguidos poderá ocorrer vazamento de água para a bandeja coletora.
- Toda vez que o refil for substituído, a Bateria deve ser substituída para garantir a contagem correta da vida do seu filtro.
- Caso a bateria não seja substituída o purificador seguirá informando a necessidade de troca do refil.

**Troca da Bateria****Importante:**

Antes de iniciar a troca da bateria, seque toda a região indicada.

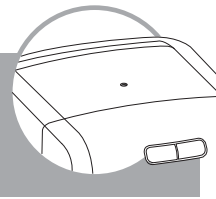

- 1- Retire a tampa da bateria com uma moeda, girando-a no sentido anti-horário.
- 2- Substitua a bateria usada pela nova e recoloque a tampa, girando-a no sentido horário até o travamento.
- 3- Certifique-se de que o lado positivo esteja para cima. Um sinal luminoso irá piscar por 10 segundos.

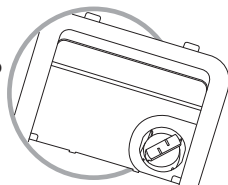
**Chave para encaixe do Refil**

Esta chave foi desenvolvida para facilitar e garantir a correta instalação do refil no purificador.

- Encaixe a chave na "pega" do refil.
- Gire no sentido horário até a posição de travamento.

Antes de ligar para a **Rede de Serviços Consul**, faça uma verificação prévia, consultando a tabela a seguir:

Problema	Causa Provável	Solução	Maiores informações na página
<b>Água com gosto ou cheiro.</b>			
	Refil saturado.	Troque o refil. Veja o item "Manutenção e Cuidados" (Troca do Refil).	6
	Purificador não utilizado por mais de 3 dias. Não houve circulação pelo sistema.	Retire, pelo menos, 5 litros de água mista (pressionando os botões "natural" e "gelada" ao mesmo tempo.	6
	Produto novo.	Durante os primeiros dias de uso é normal o gosto de plástico. Após alguns dias o gosto se eliminará naturalmente. Esta alteração no gosto não causa nenhum efeito colateral.	
<b>Pingando água do purificador.</b>			
	Característica do produto.	Mantenha o copo embaixo do purificador de 2 a 3 segundos após o término do acionamento.	
	Ar no sistema de purificação.	Retire, pelo menos, 5 litros de água mista (pressionando os botões "natural" e "gelada" ao mesmo tempo.	6
		Verifique se o purificador não está conectado a uma rede de água quente (aquecedor solar/gás), pois isso pode causar bolhas de ar no sistema de purificação.	
	Vazamento nas conexões do sistema de purificação.	Certifique-se de que as mangueiras estejam totalmente encaixadas.	
<b>Água do purificador com cor acinzentada.</b>			
	Refil novo ou primeiro uso.	Retire aproximadamente 5 litros de água do purificador para retirar o excesso de carvão ativado do refil.	6
<b>Água saindo branca.</b>			
	Ar dentro do produto que vem pela rede hidráulica.	Retire 3 litros de água de água gelada e 1 litro de água natural.	
<b>Vazando água do sistema.</b>			
	Conexão mal encaixada.	Verifique se existe alguma mangueira/conexão quebrada. Certifique-se de que as mangueiras estejam totalmente encaixadas. Feche o registro do adaptador.	
<b>Não sai água.</b>			
	Registro de alimentação da rede fechado.	Certifique-se de que o registro esteja aberto.	
	Falta de água na rede.	Verifique se existe água na rede de abastecimento.	
	Tubulação entupida (rede de abastecimento de água).	Chame um encanador.	
	Instalação incorreta.	Veja o item "Por Onde Começo?" (Condições de Instalação).	3
	Tubulação dobrada.	Verifique se na parte traseira do produto existe alguma tubulação dobrada.	
	Refil entupido.	Troque o refil. Veja o item "Manutenção e Cuidados" (Troca do Refil).	6
	Refil mal encaixado.	Veja o item "Manutenção e Cuidados" (Troca do Refil).	6
	Redutor de vazão instalado.	Retire o redutor de vazão. Veja o item "Por Onde Começo?" (Condições de Instalação).	4

Problema	Causa Provável	Solução	Maiores informações na página
<b>Água não está resfriando</b>			
	Falta de energia elétrica.	Aguarde o retorno da energia elétrica.	
	Temperatura do fornecimento de água acima de 32 °C.	Aguarde uma menor temperatura ou mude o ponto de fornecimento de água do produto.	4
	Removido mais de 0,8 litros de água de uma vez.	Esperar tempo de recuperação do produto de aproximadamente 1 hora.	
<b>Pouca água no purificador.</b>			
	Refil saturado.	Troque o refil. Veja o item "Manutenção e Cuidados" (Troca do Refil).	6
	Tubulação dobrada.	Verifique se existe alguma dobra na tubulação atrás do produto.	
	Baixa pressão na rede de abastecimento.	Veja item "Por Onde Começo?" (Condições de Instalação).	4
	Redutor de vazão instalado.	Retire o redutor de vazão. Veja o item "Por Onde Começo?" (Condições de Instalação).	4
<b>Excesso de água na bandeja coletora</b>			
	Troca do refil foi feita sem seguir o procedimento correto.	Esvazie e seque a bandeja. Caso persista o excesso de água entre em contato com a <b>Rede de Serviços Consul</b> .	6
<b>Vazamento de água durante a troca do refil</b>			
	Troca do refil foi feita sem seguir o procedimento correto.	Seque a região molhada. Siga corretamente o procedimento de troca. Veja o item "Manutenção e Cuidados" (Troca do Refil).	6

## Seção 8

# Características Técnicas

### Definição do sistema de purificação:

O Purificador de Água Consul atende aos requisitos da NBR 16098: Classe A para retenção de partículas, com redução de cloro e com eficiência bacteriológica.

Este aparelho destina-se ao uso em água que atende a Legislação Vigente.

### Modelo

CPB34

### Material de fabricação:

Componentes básicos:

Os materiais que entram em contato com a água são todos atóxicos.

ABS, Poliacetal, Silicone, Polipropileno e Carvão.

### Dados de operação:

Vazão nominal 60 - 120 litros por hora

Vida útil nominal do refil 1.500 litros

Condição de uso Uso Interno

Tensão 127 V - 220 V (bivolt)

Frequência 60 Hz

### Características físicas medidas externas sem embalagem

Altura x Largura x Profundidade 37,6 cm x 26,1 cm x 29 cm

### Peso líquido sem embalagem

4,5 kg

### Identificação do elemento filtrante:

CIX06AX0NA

### Informações para ensaio:

Volume interno do aparelho para ensaio de extraíveis 300 ml - água natural  
800 ml - água gelada

Volume de referência para ensaio de particulado 1.500 litros

Estes dados são para utilização de laboratório credenciado pelo INMETRO.

O seu produto Consul é garantido contra defeitos de fabricação, pelo prazo de 12 meses, contado a partir da data da emissão da Nota Fiscal ou da entrega do produto, ao primeiro adquirente, sendo:

- Os 03 (três) primeiros meses - garantia legal;
- Os 09 (nove) últimos meses, - garantia especial, concedida pela **Whirlpool S.A.**;

A garantia compreende a substituição de peças e mão-de-obra no reparo de defeitos devidamente constatados, pelo fabricante ou pela **Rede de Serviços Consul**, como sendo de fabricação;

Durante o período de vigência da garantia, o produto terá assistência técnica da **Rede de Serviços Consul**.

**As garantias legal e/ou especial ficam automaticamente invalidadas se:**

- O uso do produto não for exclusivamente doméstico;
- Não forem observadas as orientações e recomendações do **Manual do Consumidor** quanto a utilização do produto;
- Na instalação do produto não forem observadas as especificações e recomendações do **Manual do Consumidor** quanto às condições para instalação do produto, tais como, nivelamento do produto, adequação do local para instalação, tensão elétrica compatível com o produto, etc.;
- Na instalação, as condições elétricas e/ou hidráulicas e/ou de gás não forem compatíveis com a ideal recomendada no **Manual do Consumidor** do produto;
- Tenha ocorrido mau uso, uso inadequado ou se o produto tiver sofrido alterações ou modificações estéticas e/ou funcionais, bem como, tiver sido realizado conserto por pessoas ou entidades não credenciadas pela **Whirlpool S.A.**;
- Houver sinais de violação do produto, remoção e/ou adulteração do número de série ou da etiqueta de identificação do produto.

**As garantias legal e/ou especial não cobrem:**

- Despesas com a instalação do produto realizada pela **Rede de**

**Serviços Consul**, ou por pessoas ou empresas não credenciadas pela **Whirlpool S.A.**, salvo os produtos com instalação gratuita informada no manual;

- Despesas decorrentes e consequentes de instalação de peças e acessórios que não pertençam ao produto, mesmo aqueles comercializados pela **Whirlpool S.A.**, salvo os especificados para cada modelo no **Manual do Consumidor**;
- Despesas com mão-de-obra, materiais, peças e adaptações necessárias à preparação do local para instalação do produto, ou seja: rede elétrica, de gás ou hidráulica, alvenaria, aterramento, esgoto, etc.;
- Falhas no funcionamento do produto decorrentes da falta de fornecimento ou problemas e/ou insuficiência no fornecimento de energia elétrica, água ou gás na residência, tais como: oscilações de energia elétrica superiores ao estabelecido no **Manual do Consumidor**, pressão de água insuficiente para o ideal funcionamento do produto;
- Serviços e/ou despesas de manutenção e/ou limpeza do produto;
- Falhas no funcionamento normal do produto decorrentes da falta de limpeza e excesso de resíduos, ou ainda, decorrentes da existência de objetos em seu interior, estranhos ao seu funcionamento e finalidade de utilização;
- Transporte do produto até o local definitivo da instalação;
- Produtos ou peças que tenham sido danificados em consequência de remoção, manuseio, quedas ou atos pelo próprio consumidor ou por terceiros, bem como efeitos decorrentes de fato da natureza, tais como relâmpago, chuva, inundação, etc.;

**Importante: NÃO NOS RESPONSABILIZAMOS POR VÍCIO DE SERVIÇOS PRESTADOS POR TERCEIROS.**

Recomendamos que no ato da entrega, confira seu produto na presença do transportador. Verifique a qualidade da entrega, a quantidade, se o produto está de acordo com a compra e a descrição da Nota Fiscal que o acompanha. Caso exista qualquer problema, recuse o produto,

registre o motivo no verso da Nota Fiscal e entre em contato com o responsável pelo serviço de entrega.

- Defeitos estéticos (produtos riscados ou amassados) ou com falta de peças internas ou externas de produtos vendidos no estado, saldo ou produtos de mostruário. Esses produtos têm garantia de 12 meses apenas para defeitos funcionais não discriminados na nota fiscal de compra do produto.
- Despesas por processos de inspeção e diagnóstico, incluindo a taxa de visita do técnico, que determinem que a falha no produto foi causada por motivo não coberto por esta garantia.
- Chamados relacionados a orientação de uso de eletrodoméstico, cuja explicação esteja presente no **Manual do Consumidor** ou em **Etiquetas Orientativas** que acompanham o produto, serão cobrados dos consumidores.

#### A garantia especial não cobre:

- Deslocamentos para atendimentos de produtos instalados fora do município sede da **Rede de Serviços Consul**, o qual poderá cobrar taxa de locomoção do técnico, previamente aprovada pelo consumidor, conforme tabela de quilometragem

emitida pela **Whirlpool S.A.** divulgada através do **Serviço de Atendimento ao Consumidor (SAC)**;

- Todo e qualquer defeito de fabricação aparente e de fácil constatação.
- Peças sujeitas ao desgaste natural, descartáveis ou consumíveis, peças móveis ou removíveis em uso normal, tais como, lâmpadas, refis, botões de comando, puxadores, produtos riscados e amassados, bem como, a mão-de-obra utilizada na aplicação das peças e as consequências advindas dessas ocorrências.

#### Considerações Gerais:

A **Whirlpool S.A.** não autoriza nenhuma pessoa ou entidade a assumir em seu nome, qualquer outra responsabilidade relativa à garantia de seus produtos além das aqui explicitadas.

A **Whirlpool S.A.** reserva-se o direito de alterar características gerais, técnicas e estéticas de seus produtos, sem aviso prévio.

Este Termo de Garantia é válido para produtos vendidos e instalados no território brasileiro.

Para a sua tranquilidade, preserve e mantenha este Manual com o Termo de Garantia, e Nota Fiscal de Compra do produto sempre à mão.

# Consul

## Rede de Serviços

Capitais e regiões metropolitanas:

**3003-0777**

Demais localidades:

**0800 970 0777**

**www.consul.com.br**



**Lembre-se:** Sempre que o aviso luminoso acender, providencie a troca do refil do seu purificador, garantindo água de qualidade para você e sua família. Para adquirir um novo refil ou em caso de dúvidas, acesse [www.consul.com.br](http://www.consul.com.br) ou ligue para a Central de Vendas Consul 3003-7872. Para receber um lembrete no período da troca, basta cadastrar seu produto no site [www.consul.com.br/registro](http://www.consul.com.br/registro)."



**Bateria:** Ao encaixar a bateria, o lado positivo deve estar para cima. Um aviso sonoro confirmará o encaixe correto.



# Whirlpool

Whirlpool S.A.

Unidade de Eletrodomésticos

Atendimento ao Consumidor

Rua Olympia Semeraro nº 675 - Jardim Santa Emília

CEP 04183-901 - São Paulo - SP - Caixa postal 5171 - CNPJ 59.105.999/0028-04

País de origem: China



Cortina de Ar

**Springer**

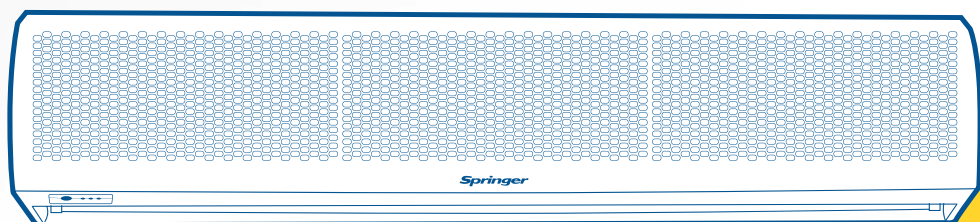

## Manual do Usuário

Modelos: ACF09S5  
ACF12S5  
ACF15S5

# Índice

1. Recebendo a Cortina de Ar .....	4
2. Especificações Técnicas .....	4
3. Conhecendo o Aparelho.....	5
3.1 Display .....	5
3.2 Controle Remoto .....	5
4. Instruções de Segurança.....	6
5. Cuidados na Instalação .....	6
6. Preparação da Rede Elétrica .....	7
7. Instalação .....	8
8. Condições de Uso.....	8
9. Controle Remoto.....	9
10. Manutenção e Conservação do Aparelho .....	9
11. Diagrama Elétrico .....	10
12. Certificado de Garantia .....	11

## SUSTENTABILIDADE

*Os componentes desse produto e sua embalagem são recicláveis. Não descarte no lixo comum.*

*Para o descarte seguro e sustentável de sua antiga cortina de ar, entre em contato com a nossa central de atendimento ao cliente, através do telefone 3003 1005 (capitais e regiões metropolitanas) ou 0800 648 1005 (demais localidades), ou pelo site [www.springer.com.br](http://www.springer.com.br), para obter informações dos postos de descarte mais próximos de sua localidade.*

## NOTA

*Todas as figuras presentes neste manual tem valor somente a título explicativo e as partes ilustradas poderão ser diferentes daquelas da unidade adquirida.*

*O modo real de qualquer maneira é aquele que deve ser considerado válido.*

# Obrigado por escolher Springer!

Você pode estar certo de que fez uma boa escolha. É com muita satisfação que desenvolvemos um aparelho que garantirá seu conforto e tranquilidade, com tecnologia de ponta aliada à consagrada qualidade e confiabilidade de um Springer.

Este Manual do Usuário foi desenvolvido para que você se familiarize com todas as características tecnológicas e com os benefícios que a unidade lhe proporcionará.

Adicionalmente, este Manual contém informações importantes sobre a nova cortina de ar, a respeito da sua manutenção, da execução de serviços e, acima de tudo, de como aproveitá-la com maior economia.

Reserve alguns minutos para repassar atentamente o conteúdo deste Manual e descubra você mesmo como aproveitar o melhor da nova cortina de ar Springer, em termos de comodidade pessoal e economia de operação.

Para casos de garantia ou se ainda tiver alguma dúvida, ligue para nossos telefones de contato e fale com a gente.

**3003.1005** - *Capitais e Regiões Metropolitanas*

**0800.648.1005** - *Demais Cidades*

# 1. Recebendo a Cortina de Ar

Leia as instruções no Manual do Usuário.

- Guarde o Manual, ele sempre é útil.
- Retire o aparelho da embalagem.

## NOTA

*Para sua maior segurança, utilize luvas.*

- Verifique se o aparelho está em perfeito estado externamente.
- Verifique, também, se os itens que acompanham o aparelho encontram-se na caixa.

1. Manual do Usuário
2. Parafusos (4)
3. Controle remoto
4. Placa de Montagem

- Caso haja qualquer avaria ou falte qualquer um dos itens mencionados, entre em contato com a loja que o vendeu.

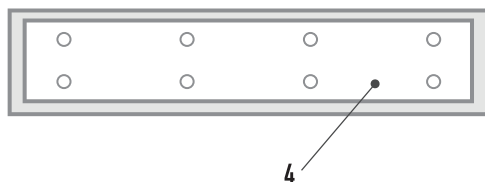
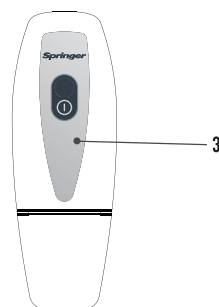
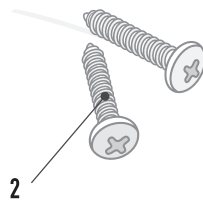
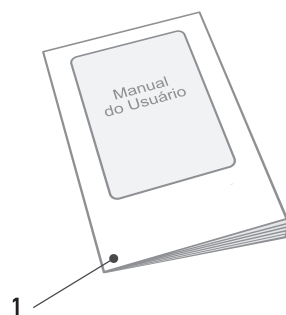

## 2. Especificações Técnicas

Modelo	Potência (W)	Saída de ar efetiva (cm)	Dimensões LxAxP (cm)	Peso aprox. (kg)	Nível de ruído (dB[A])	Altura máxima de instalação (m)
ACF09S5	190	90	90 x 21 x 19	9,9	55-57	3
ACF12S5	240	120	120 x 21 x 19	11,9	56-58	3
ACF15S5	280	150	150 x 21 x 19	14,7	57-59	3

### 3. Conhecendo o Aparelho

Cortinas de Ar são projetadas para serem instaladas na porta de entrada de lojas, prédios de escritórios, hotéis e restaurantes. O aparelho lança uma cortina de ar que efetivamente impede que o ar exterior entre no ambiente. Algumas aplicações são impedir a entrada de insetos, odores indesejáveis e passe poeira em excesso pela porta quando há trânsito de um grande número de pessoas entrando e saindo do ambiente. Outra função da cortina de ar é não deixar escapar ar que está sendo condicionado no ambiente.

#### 3.1 Display

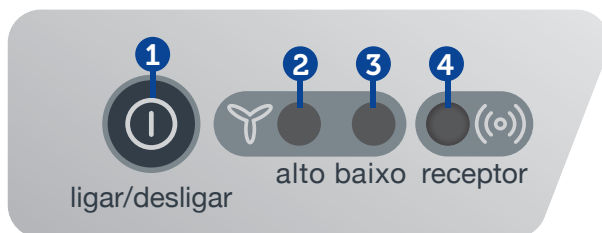

1. Tecla Liga/Desliga
2. Indicador de velocidade alta
3. Indicador de velocidade baixa
4. Receptor de sinais infravermelho

#### 3.2 Controle Remoto

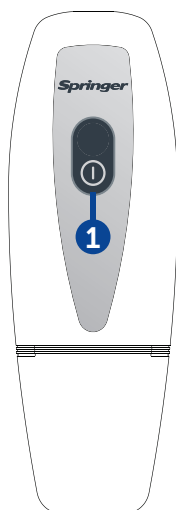

1. Tecla de Liga/Desliga



## 4. Instruções de Segurança

- Não permita que crianças manuseiem o aparelho.
- Durante as chuvas com raios, desligue o aparelho no painel, ou no controle remoto, e no disjuntor.
- Para limpeza do aparelho, desligue sempre o disjuntor.
- Não ligue nem desligue o aparelho através do disjuntor, a finalidade dele não é esta.
- Utilize o controle remoto para ligar/desligar o aparelho, não é recomendável ligar/desligar o aparelho diretamente pela tomada.
- Não toque com as mãos molhadas no cabo de alimentação ou em qualquer componente elétrico do aparelho.
- Nunca introduza objetos ou dedos nas aberturas do aparelho, pois isso poderá lhe ferir.
- Não tente substituir um cabo de alimentação danificado. O cabo de alimentação só pode ser substituído pelo fabricante ou por técnicos autorizados, a fim de evitar riscos.
- Não tente realizar consertos no aparelho se não for devidamente habilitado, chame o serviço de um credenciado Springer.
- Se a cortina de ar tiver controle remoto, mantenha-o em local seguro, evitando quebrá-lo ou perdê-lo.
- Este aparelho não pode ser utilizado por crianças ou pessoas com capacidades físicas, sensoriais ou mentais reduzidas sem a supervisão de um responsável. Os usuários devem ser bem instruídos sobre as questões de segurança e também dos perigos do uso inadequado do aparelho. Crianças devem ser supervisionadas para que não brinquem com o aparelho.

## 5. Cuidados na Instalação

Durante a instalação do aparelho, por favor siga atentamente em ordem os seguintes passos para obter uma instalação eficiente.

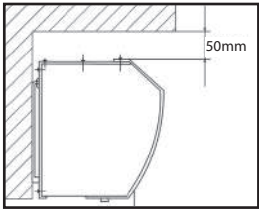
1. Instale em um local sólido para evitar vibrações quando o aparelho estiver funcionando e também ruídos estranhos causados pela vibração.
  2. Cortinas de Ar são projetadas para serem usadas como unidades internas.
  3. A escolha do aparelho mais adequado depende da altura da porta onde ele vai operar, pois se a altura da instalação for maior que a recomendada, a capacidade de fechamento (o quanto o aparelho pode isolar o ambiente interno do externo) será reduzida e o aparelho perderá eficiência.
  4. O ar é captado pela parte frontal do aparelho e lançado pela parte inferior.
  5. Vários aparelhos podem ser montados lado a lado dependendo da largura de abertura da porta. Neste caso, uma distância de 20 a 40mm pode ser deixado entre os aparelhos.
  6. No momento da instalação, não deve haver frestas entre a parede e a chapa de fixação.
  7. O vão entre o teto e a cortina de ar deve ser de no mínimo 50mm.
- 
8. A cortina de ar acompanha uma placa de montagem metálica, na qual o produto deve ser instalado na posição horizontal. Recomenda-se instalar o aparelho em uma posição de 2,3m até 3,0m acima do nível do chão.
  9. Um interruptor tripolar deve preceder a aplicação com no mínimo 3mm de distância.

## 6. Preparação da Rede Elétrica

A cortina de ar deve ser alimentada por uma rede elétrica exclusiva.

Não faça derivações nessa rede, nem use extensões ou dispositivos de conexão múltipla para ligá-lo.

### IMPORTANTE

*Caso a instalação elétrica não esteja de acordo com as normas da ABNT- Associação Brasileira de Normas Técnicas, a Springer Carrier LTDA. exime-se de qualquer responsabilidade por possíveis danos a cortina de ar, a terceiros e/ou ao próprio local da instalação.*

Confirme se a tensão da rede elétrica é adequada ao aparelho (veja na etiqueta de identificação).

A rede deve ser dotada de fio terra, tomada tripolar e disjuntor exclusivo. Nunca utilize o neutro para aterramento, pois isso colocará sua segurança em risco!

O disjuntor deve ser de boa qualidade, do tipo retardado e de capacidade apropriada, e deve ficar próximo ao aparelho.

### IMPORTANTE

*Não utilize fios ou cabos com capacidade inferior à capacidade do disjuntor.*

A rede elétrica deverá ser elaborada conforme norma ABNT.

- NBR5410 - Instalações elétricas de baixa tensão.
- NBR6675 - Execução de instalações de aparelhos condicionadores de ar.
- RIC - Regulamento de Instalações Consumidoras /Baixa Tensão, de seu estado.
- NB166 - Em caso de instalação em ambientes hospitalares, onde se usem anestésicos antisépticos inflamáveis.

### IMPORTANTE

*A rede elétrica deve ser dimensionada de acordo com a corrente do aparelho. Utilize fio com bitola mínima de 2,5mm<sup>2</sup>. Verifique, na etiqueta de identificação do aparelho, a corrente do disjuntor a ser utilizada.*

### IMPORTANTE

*Se o cabo de alimentação estiver danificado, a substituição deverá ser executada por um técnico qualificado ou por um encarregado do serviço de assistência a clientes.*

## 7. Instalação

1. Desparafuse a placa de montagem e retire-a (Fig. 1, Fig.2);
2. Faça um furo como na instrução. Coloque o parafuso e chumbe-o com cimento (Fig.3);
3. Parafuse a placa de montagem (Fig.4);
4. Fixe o aparelho na placa de montagem e fixe-o parafusando-o conforme a figura (Fig.5);
5. A cortina de ar deve ser instalada em uma distância acima de 2,3m e até 3,0m do chão;
6. Quando houver a necessidade de instalação de duas cortinas (quando o local de entrada for maior que a unidade), instale-as paralelamente com uma distância de 20-40mm entre as duas unidades.

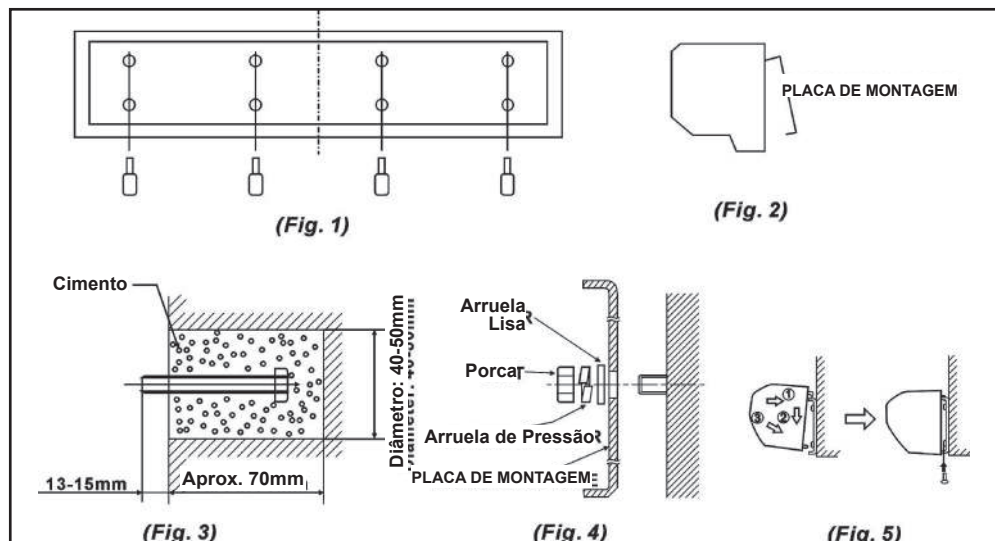

## 8. Condições de Uso

Por favor NÃO INSTALE o aparelho nas condições descritas abaixo:

1. Não operar em ambientes abaixo de  $-10^{\circ}\text{C}$  e acima de  $50^{\circ}\text{C}$ .
2. Não recomendamos operar em ambientes com umidade relativa do ar superior a 95% na temperatura do ambiente e áreas com vapor. Estas condições podem causar danos no aparelho e no seu funcionamento.
3. Não operar em ambientes com fumaças densas.
4. Não operar em ambientes que tenham materiais ou gases que possam causar explosão.
5. Não operar em ambientes com gases corrosivos.
6. Não operar em ambientes em que o produto possa entrar em contato direto com água.

## 9. Controle Remoto

1. Coloque as duas pilhas do tipo AAA, de 1,5 V, abrindo a tampa na parte posterior do controle remoto. A durabilidade das pilhas é de, aproximadamente, um ano. Quando for efetuar a troca, não utilize pilhas usadas ou não especificadas.

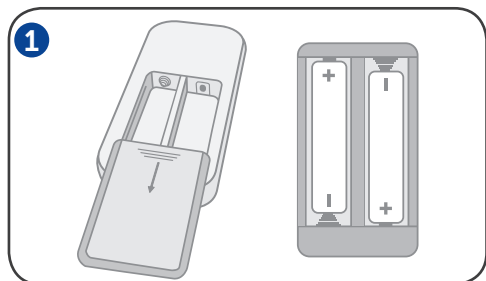

Após a utilização, para o descarte seguro e sustentável de suas pilhas e/ou baterias, acesse o site [www.springer.com.br](http://www.springer.com.br) ou entre em contato com a nossa central de atendimento ao cliente pelos telefones 3003-1005 (capitais) ou 0800-648-1005 (demais localidades), para obter informações dos postos de descarte mais próximos de sua localidade. Não descarte-as no lixo comum.

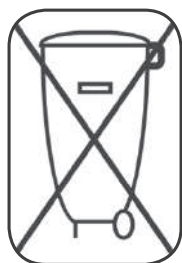

## 10. Manutenção e Conservação do Aparelho

Primeiramente desconecte o aparelho da alimentação elétrica seja para verificação ou manutenção do aparelho.

Mantenha o motor e outras peças longe de umidade para evitar curtos circuitos.

Para a limpeza geral do aparelho, use uma flanela ou um pano macio embebido em água morna e sabão neutro.

Ao limpar, não use esponja de aço ou produto abrasivo para não riscar o aparelho.

O aparelho deve ser limpo internamente, pelo menos uma vez ao ano, por um técnico credenciado Springer.

Se o aparelho está em local empoeirado ou trabalha muitas horas por dia, a limpeza interna deve ser feita com mais frequência.

Somente autorize profissionais a lidar com o aparelho.

### NOTA

*Esse serviço não está coberto pela Garantia.*

### NOTA

*Não utilize detergente, álcool ou água diretamente no aparelho.*

# 11. Diagrama Elétrico

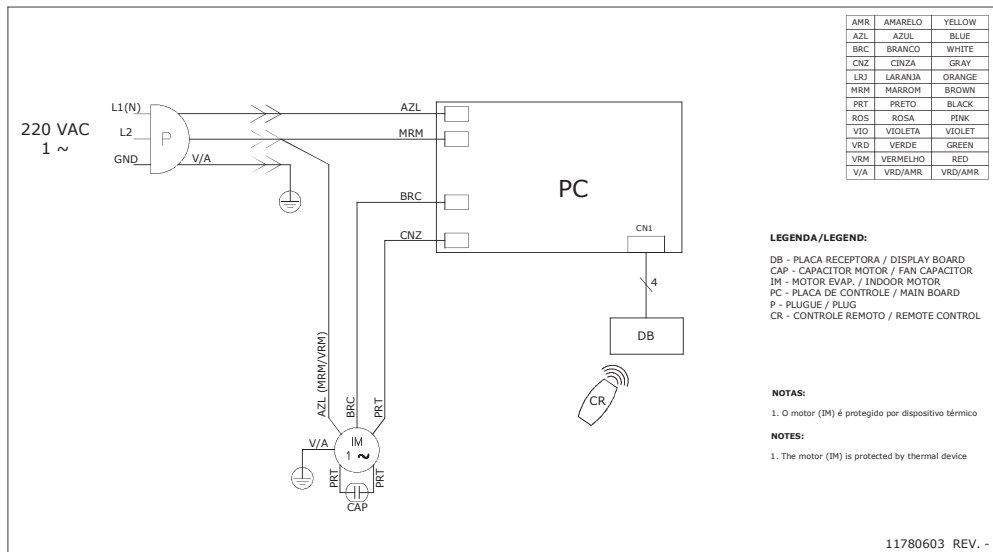



## 12. Certificado de Garantia

Este certificado concede a você, a partir da data da nota fiscal de compra deste aparelho, os seguintes benefícios:

GARANTIA DE 01(UM) ANO, CONTRA DEFEITOS DE FABRICAÇÃO E DE MATERIAL, desde que o aparelho seja instalado e operado de acordo com este Manual do Usuário, em condições normais de uso e serviço. Dentro desse período, o aparelho terá assistência dos credenciados SPRINGER sem ônus de peças e mão-de-obra para o primeiro proprietário, DESDE QUE SEJA APRESENTADA A NOTA FISCAL. Não estão incluídas neste prazo de garantia adicional peças plásticas, assim como problemas com aparelhos instalados em locais com alta concentração de compostos salinos, ácidos ou alcalinos. Tais casos estão cobertos com garantia de 90 dias a contar da data de compra do aparelho.

SITUAÇÕES NÃO COBERTAS PELA GARANTIA:

- Danos Causados por movimentação incorreta e avarias de transporte;
- Despesas eventuais de transporte do aparelho até a oficina;
- Despesas de locomoção do técnico para atendimento a domicilio quando o aparelho estiver fora do perímetro urbano da cidade sede do credenciado SPRINGER.

A GARANTIA ESTARÁ CANCELADA NOS SEGUINTE CASOS:

- Modificações das características originais de fabrica;
- Dados de identificação do aparelho alterados ou rasurados;
- Aparelho ligado em rede com tensão diferente da especificada na etiqueta de identificação;
- Danos causados ao aparelho por incêndio, inundação, casos fortuitos ou inevitáveis;
- Aparelhos ligados com comandos à distância não originais de fábrica;
- Qualquer instalação diversa da recomendada por este manual;

Caso algum componente apresente defeito de fabricação durante o período de garantia estas serão, sempre que possível, reparadas, ou em ultimo caso substituídos por igual ou equivalente. Fica este compromisso limitado apenas a reparos e substituição dos componentes defeituosos. O mau funcionamento ou paralisação do equipamento ou sistema, em hipótese alguma, onerará a SPRINGER CARRIER LTDA, com eventuais perdas e danos dos proprietários ou usuários, limitando-se a responsabilidade do fabricante aos termos aqui expostos. Quaisquer reparos ou componentes substituídos após a data em que se extingue esta Garantia serão cobrados integralmente do usuário.

ESTA GARANTIA ANULA QUALQUER OUTRA ASSUMIDA POR TERCEIROS, NÃO ESTANDO NENHUMA FIRMA OU PESSOA HABILITADA A FAZER EXCEÇÕES OU ASSUMIR COMPROMISSO EM NOME DA SPRINGER CARRIER LTDA.

ESTA GARANTIA É VALIDA APENAS EM TERRITÓRIO BRASILEIRO.

Para sua tranquilidade, mantenha a nota fiscal de compra do aparelho junto a este certificado, pois ela é documento necessário para solicitação de serviços em Garantia.

**Springer**

Capitais: 4003 6707  
Demais Localidades: 0800 887 6707  
[springer.com.br](http://springer.com.br)

**SPRINGER CARRIER LTDA**

Rua Berto Cirio, 521  
Bairro São Luís - Canoas - RS  
CEP: 92.420-030  
CNPJ: 10.948.651/0001-61

## **ESPECIFICAÇÕES TÉCNICAS**

### **TOLDO BOX PARA VEÍCULO**

O Toldo box é um toldo com box elegante e intemporal, especialmente adequado para propiciar sombra em áreas pequenas e médias, como varandas, terraços, unidades móveis e embarcações.

O design discreto do box permite uma integração arquitetônica harmônica, convertendo-se até mesmo em um elemento decorativo. A barra frontal fecha o box totalmente, protegendo o tecido e os braços articulados contra chuva e sujeira e assegurando maior durabilidade.

Os dois suportes de fixação nas extremidades permitem uma montagem fácil e rápida na parede ou no teto. O ângulo de inclinação do produto pode ser facilmente ajustado.

**PRODUTO: TOLDO BOX MEDINDO 5.00 (largura) x 2.50 (avanço).**

**Peso: Aproximadamente 56,000 kg**  
**Lona Sintética – cor a definir**

Estrutura de alumínio com pintura eletrostática branca e tecido sintético.

Rufos de perfis em alumínio branco e placas de policarbonato compacto cristal para fechamento e isolamento de chuva na vedação.

Lona impermeabilizada e vedada com sikaflex branco.

Especificação Sikaflex: Selante elástico, monocomponente, de baixo módulo, que cura com a umidade do ar, à base de poliuretano. Sendo adequado para juntas de movimentação e de conexão em aplicações internas ou externas).

**Obs.** Neste tipo de toldo os braços ficam guardados dentro de uma caixa de alumínio, parte integrante do toldo.



### **CLASSES DE RESISTÊNCIA**

Classe	Força do vento (Beaufort)	Velocidade do vento	Efeito
0	1 – 3	ATÉ 19 KM/H	folhas e ramos finos se movem
1	4	20 – 28 KM/H	folhas e galhos finos se movem, papel solto é levantado do solo
2	5	29 – 39 KM/H	galhos se movem e pequenas árvores balançam

### **INSTRUÇÕES GERAIS CARGA MÁXIMA DE VENTO PERMITIDA**

Os produtos Thiran foram desenvolvidos como sistemas de proteção solar. Os toldos devem ser imediatamente recolhidos em caso de ocorrência de ventos (a partir de aprox. 30 km/h) e chuva forte (formação de bolsas de água).

Os toldos foram projetados de tal forma que atendam aos requisitos da classe de resistência ao vento, especificados na identificação de conformidade CE (declaração de conformidade: requisito EN 13561:2004 e testado para uso em área externa. Resistência ao vento: classe 2). Em determinadas situações (chuvas e ventanias), o toldo e o guarda-sol deverão ser recolhidos de acordo com a intensidade do vento no local.

Tecido: Resistência à chuva: o tecido Sintético tem proteção solar e são impermeabilizados, repelem a água e, a uma inclinação de 200 graus, resistem a uma chuva leve e breve. Alta tenacidade, confeccionado com costuras duplas com os seguintes tratamentos:

- Aditivo antimofa;
- Tratamento contra o raio U.V;
- Não propaga chamas.



INFORMATIVO

# DOMETIC BLIZZARD NXT

## AR CONDICIONADO DE TETO

Novo design, elegante, mais silencioso, com maior potência e melhor aerodinâmica. O Blizzard NXT possui sua base e cobertura moldadas por injeção, elaboradas de UV estável e classificado para alto impacto. O equipamento foi rigorosamente testado quanto à durabilidade em condições ambientais extremas.

**NOVO DESIGN**  
AERODINÂMICO

**ALTA CAPACIDADE**  
VENTILADOR 350 CFM

**MELHOR PERFORMANCE**  
RESISTÊNCIA E DURABILIDADE



Mobile living made easy.

 **DOMETIC**

Comprovante Qualificação Técnica MANUPA (1294942)

SEI E-20/001.000860/2023 / pg. 262



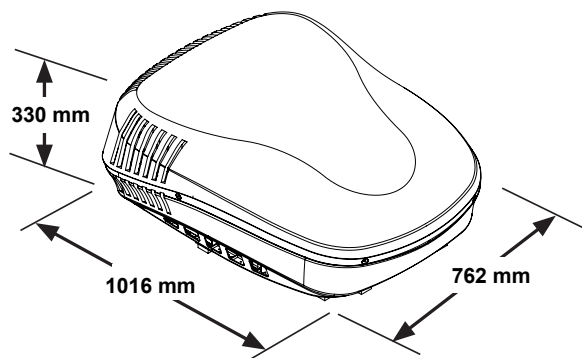

## 1. CONTEMPORÂNEO

Novo design com desenho aerodinâmico atraente

## 2. MATERIAIS AVANÇADOS

Cobertura moldada por injeção de polipropileno de alto impacto e base reforçada

## 3. ALTA CAPACIDADE

Ventilador 350 CFM, saída de alta capacidade e novo design do motor

## ESPECIFICAÇÕES

	H540315, H541815, H541915	H540316, H541816, H541916, H551916
<b>CAPACIDADE NOMINAL, BTU / HR.</b>	13,500	15,000
<b>TIPO DE INSTALAÇÃO</b>	<b>Não Dutado / Dutado</b> - H540315 <b>Dutado</b> - H541815, H541915	<b>Não Dutado / Dutado</b> - H540316 <b>Dutado</b> - H541816, H541916, H551916
<b>CLASSIFICAÇÃO ELÉTRICA</b>	115V AC, 60 Hz, 1Ph	115V AC, 60 Hz, 1Ph
<b>CLASSIFICAÇÃO COMPRESSOR AMPS CARGA</b>	12.7	13.2
<b>CLASSIFICAÇÃO MOTOR DO VENTILADOR AMPS CARGA</b>	2.8	2.8
<b>SCFM, ALTA VELOCIDADE MAX / MIN</b>	350	350
<b>REFRIGERANTE 410A (GR.)</b>	550	<b>570</b> - H540316, H541816, H541916 <b>595</b> - H551816, H551916
<b>TAMANHO MÍNIMO CABO</b>	Recomendado cabo com diâmetro de 4,0mm, para cada equipamento. Porem cabo com diâmetro 2,5mm cobre até 7 metros. Para distâncias superiores a 7 metros, consulte o Código Elétrico Nacional.	
<b>PROTEÇÃO DO CIRCUITO ELÉTRICO AC</b>	(Fornecido pelo usuário) Fusível 20 amp ou 20 HCAR disjuntor	
<b>PROTEÇÃO DO CIRCUITO ELÉTRICO DC</b>	(Fornecido pelo usuário) A instalação deve obedecer às normas nacionais, códigos estaduais, provinciais e / ou locais de eletricidade	
<b>PESO INSTALADO (KG)</b>	39,5	40,8
<b>TERMOSTATO / CONTROLE OPÇÕES</b>	<b>ADB or Thermostat</b> - H540315 <b>Multi Zone CC II</b> - H540316 <b>Single Zone LCD</b> - HH541915	<b>ADB or Thermostat</b> - H540316 <b>Multi Zone CC II</b> - H541816, H551816 <b>Size/ Margem LCD</b> - H541916, H551916

### Dometic do Brasil

Avenida Paulista 1754, conj.111  
SP 01310-920 Sao Paulo  
Tel +55 11 3251 3352  
Tel +55 11 3251 3362  
Mail info@dometic.com.br

dometic.com

ampli  
maxAntenas  
integradas  
**4G**  
3G e 2GY  
ELSYSampli  
max

## Basta conectar um SIM Card de voz e dados!

O AMPLIMAX integra modem 4G com saída ethernet e uma antena de alto ganho para acesso à internet e telefonia em locais de difícil acesso. Basta adquirir um plano de qualquer operadora e inserir o chip (SIM Card) para começar a navegar e telefonar. É compatível com tecnologias 4G, 3G e 2G.

### Diferenciais:

**PLUG  
&  
PLAY****LIGUE E USE**

Sem necessidade de instalação de drivers ou aplicativos.

**DESBLOQUEADO**

Antena heptaband, compatível com qualquer operadora.

**INSTALA FÁCIL**

Faça Busca Cega e localize a melhor rede antes de comprar o Chip.

### Aplicações:

**LOCAIS  
COM SINAL  
DEFICIENTE****REGIÕES  
RURAIS****USO  
ITINERANTE****PEQUENOS  
COMÉRCIOS****INTERNET  
FÁCIL****TELÉFONO  
FÁCIL**Nova  
Banda inclusa  
**700**  
MHz  
Maior alcance

### Características:

**Aplicações:**

- Acessar a Internet e fazer ligações telefônicas em locais de sinal baixo ou instável.
- Uso doméstico e/ou comercial.
- Monitoramento remoto de câmeras e alarmes.

**Características:**

- Solução integrada de Internet e telefonia para longo alcance 2G/3G/4G com antena heptaband integrada.
- Página web para informações e configurações avançadas.
- Design moderno.
- Com Banda 700 MHz (liberada pelo desligamento da TV analógica terrestre).
- Conector TNC fêmea (para antena externa opcional).
- Tensão de alimentação: 100 a 240 VAC.
- Permite cabo de descida (RJ45) de até 100 metros.
- Comprimento total dos cabos telefônicos até 100 metros.
- Produto protegido contra raios UV e entrada de água e poeira.
- Instalação em mastro ou parede.
- Função economia: limita a taxa máxima de dados
- Direcionamento de portas
- Operadoras testadas: Vivo, Claro, Oi, Nextel, TIM e Algar.
- Bandas de frequência:

**4G:** 700, 850, 900, 1700, 1800, 1900, 2100, 2600 MHz**3G:** 850, 900, 1900, 2100 MHz**2G:** 850, 900, 1800, 1900 MHz**Requisitos básicos:**

- Chip tamanho micro (com plano de dados e Telefonia).
- Computador, notebook com porta Ethernet ou roteador WiFi.
- Cabo Ethernet (RJ-45) de descida - comprimento depende de cada instalação até 100m.

**INTERNET FÁCIL (Ethernet)**

Você poderá ligar o AMPLIMAX diretamente em um PC ou Notebook ou em um roteador Wi-fi para distribuir o sinal de internet.

**TELEFONE FÁCIL**

Instale qualquer telefone comum, com fio ou sem fio. Possibilita instalar até 3 pontos de telefone. Ative uma rede interna ligando em um dos pontos.

**700  
MHz****NOVA BANDA 700MHz**

Com esta frequência liberada para telecom você poderá contar com muito mais alcance de sinal de internet e telefone.

**BUSCA CEGA DE SINAL**

Encontra as redes celulares sem a necessidade do chip. Você poderá escolher a operadora que melhor lhe atende antes de contratar um plano.

**DESBLOQUEADO**

Aceita chip de qualquer operadora. Sua total liberdade para escolher a que melhor atende seus objetivos em sua região.

**70  
Mbps****TAXA DE DOWNLOAD**

Com taxa de download de até 70 Mbps..

**alcance  
y señal****MELHOR ALCANCE E SINAL**

O AMPLIMAX tem até 6X mais alcance e 400X mais sinal em relação a modems USB 4G/3G encontrados no mercado.

**Permite  
hasta  
100m  
cable ethernet****MAIOR CABO SEM PERDA**

O cabo ethernet no AMPLIMAX pode chegar até 100m sem perda de sinal. Isso facilita instalações em locais mais altos e distantes.

## Especificações técnicas:

Tensão de alimentação: 100 ~240 VAC.

### Bandas de frequência:

4G: 700, 850, 900, 1700, 1800, 1900, 2100, 2600 MHz  
 3G: 850, 900, 1900, 2100 MHz  
 2G: 850, 900, 1800, 1900 MHz

### Taxa de transmissão de dados

LTE R9: DL 70 Mbps e UL 50 Mbps Máx  
 HSPA R6 (HSPA+): DL 21Mbps e UL 5,7 Mbps Máx  
 UMTS R99 (WCDMA): DL 382 kbps e UL 382 kbps Máx  
 EDGE: DL 236,8 kbps e UL 236,8 kbps Máx  
 GPRS: DL 85,6 kbps e UL 85,6 kbps Máx

MIMO 2x2 no downlink do 4G em 2600 MHz

### Potência de transmissão máxima:

Class 4 (33dBm ±2dB) for GSM 850/900MHz  
 Class 1 (30dBm ±2dB) for GSM 1800/1900MHz  
 Class E2 (27dBm ±3dB) for EDGE 850/900MHz  
 Class E2 (26dBm +3/-4dB) for EDGE 1800/1900MHz  
 Class 3 (24dBm +1/-3dB) for UMTS  
 Class 3 (23dBm ±2dB) for LT

### Temperatura de operação

Unidade externa e POE: -10 a 60°C  
 Fonte: 0 a 40°C

Temperatura de armazenamento: -20 a 70°C

### Porta Ethernet

Conector RJ45  
 IEE802.3 – Ethernet 10/100 Mbps

### Comprimento máximo do cabo RJ45

Com fonte original 24 VDC / 0,75A: 100 metros  
 Com fonte 12 VDC / 1,5 A: 15 metros  
 Com bateria 12 VDC / 1,5 A: 15 metros

Número máximo de telefones: 3

Identificador de chamadas: DTMF (configuração de fábrica) ou FSK

Comprimento máx. de cabos telef. RJ11 e extensões: 100 metros

Endereço IP configurado de fábrica: 192.168.10.254

### Antena direcional principal

Heptaband: 700, 850, 900, 1800, 1900, 2100 e 2600 MHz  
 Polarização: vertical

### Ganho:

700 a 960 MHz: 6 dBi  
 1710 a 1910 MHz: 7,9 dBi  
 1920 a 2700 MHz: 10 dBi (1920 MHz), 10 dBi (2310 MHz) e 8 dBi (2700 MHz)

### Antena direcional de diversidade

Banda: 2600 MHz  
 Polarização: horizontal  
 Ganho: 2620 a 2690 MHz: 9 dBi

## Painel de instalação:

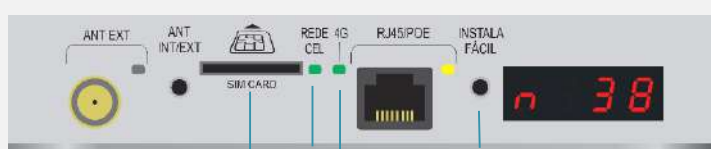

### REDE CELULAR

- 1 Conector de SIM card micro. (Insira até ouvir um "Click").
- 2 LED indicativo da busca e conexão com a rede celular
- 3 LED indicativo da tecnologia 4G, 3G ou 2G

### CONEXÃO ETHERNET

- 4 Conector RJ45 com alimentação (POE) / LED de atividade

### INSTALA FÁCIL: Busca cega e Localizador de melhor sinal

- 5 Botão do instala-fácil
- 6 Display de 4 dígitos apresenta as seguintes indicações:
  - Nível de sinal (%): n 00 até n 99
  - Banda do sinal (MHz): 4G: 700, 1800 e 2600 3G: 850, 900 e 2100
  - Nome da operadora. Ex: Claro, Oi, Vivo, TIM, net, ALG, Scoi, Port
  - Indica tecnologia celular. Ex: LTE (4G de alta velocidade)
- 7 Antena externa (Conector, Led e Chave comutadora entre Antena interna e antena externa: Opcional, usar somente se necessário.

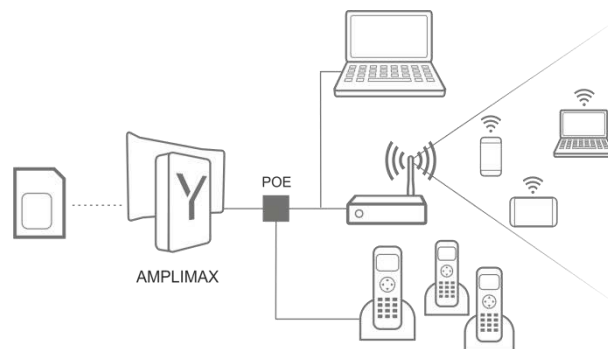

## Componentes de embalagem:

- 1 Equipamento roteador AmpliMax;
- 1 Refletor metálico;
- 1 Fonte DC – 24 V;
- 1 Cabo de rede (Ethernet) de 1,4m;
- 1 Injetor POE (Power Over Ethernet);
- 2 Abraçadeiras de nylon com proteção UV para fixação do aparelho;
- 1 Abraçadeira de nylon com proteção UV para fixação do cabo;
- 2 tiras de fita auto-fusão.
- 1 adaptador de SIM card – nano para micro

## Informações complementares:

### ATENÇÃO:

- 1) O comprimento total de todos os cabos de telefone e extensões conectados ao produto pode chegar a 100 metros. O cabo RJ-11 não acompanha o produto.
  - 2) Em regiões em que uma operadora aluga o sinal (torre) de outra, a busca cega irá apresentar somente o nome da operadora proprietária da rede celular.
  - 3) As taxas de Download/Upload e o desempenho dependem da qualidade e disponibilidade do sinal de cada operadora. A Elsys isenta-se de qualquer garantia de taxa de upload e/ou download, por serem estas condições pertinentes a cada operadora. O pico de 70Mbps de download depende da taxa de cada operadora.
  - 4) O alcance desse produto (400x +sinal e 6x +alcance) depende das condições da instalação, do relevo da região, da frequência de operação da torre, dentre outros fatores.
  - 5) O cabo externo RJ-45 pode chegar a 100 metros sem perda de sinal. Este cabo não está incluso.
  - 6) O monitoramento remoto de câmeras e alarmes depende da operadora, do plano contratado (pré ou pós) e dos recursos disponíveis nas câmeras ou DVRs.
  - 7) Para acesso à internet é necessário adquirir SIM Card (nano ou micro) com plano de dados habilitado. O Chip (SIM Card) não está incluso.
- Operadoras testadas: Vivo, Claro, Oi, Tim, Algar e Nextel celular.

## Dados de logística:

### EMBALAGEM UNITÁRIA:

Dimensional: 315x 94 x 220mm  
 Peso: 1.4g

### EMBALAGEM COLETIVA:

Com 5 unidades  
 Dimensional: 481 x322x 231mm  
 Peso bruto: 7,4kg  
 Peso líquido: 5,6kg

EAN 13: 7898348532917

EAN 14: 07898348532917



LINKS: [Site Elsys](http://SiteElsys.com.br)



# CATÁLOGO TÉCNICO BATERIA ESTACIONÁRIA

# FREEDOM®



[www.freedomestacionaria.com.br](http://www.freedomestacionaria.com.br)

Homologada pela  
 ANATEL





BATERIA ESTACIONÁRIA

# FREEDOM®



As baterias Estacionárias Freedom® são fabricadas na planta da Johnson Controls, o fabricante que mais entende de baterias no mundo.

Na cidade de Sorocaba, interior do estado de São Paulo, numa área de 600 mil metros quadrados fica localizada a fábrica da Johnson Controls no Brasil. Esta é a maior e mais moderna fábrica de baterias da América do Sul.

As baterias Estacionárias Freedom® são produzidas com alto padrão de qualidade e respeito ao meio ambiente. São homologadas pela Anatel e certificações ISO9002, ISO14000 e ISOTS16949. Todos os títulos conferem à Freedom® qualidade e confiabilidade de ordem internacional.

## FREEDOM®



# Características Elétricas

## Principais Características Elétricas

MODELOS		DF300	DF500	DF700	DF1000	DF1500	DF2000	DF2500	DF3000	DF4001
Capacidade a 25°C (Ah)	10 h	24	30	41	54	76	94	130	156	200
	20 h	26	36	45	60	80	105	150	170	220
	100 h	30	40	50	70	93	115	165	185	240
Dimensões (mm)	Comprimento	175	175	210	244	330	330	511	511	525
	Largura	175	175	175	175	172	172	213	213	275
	Altura	175	175	175	175	240	240	230	230	250
Peso (kg)		8,8	9,7	12,5	14,7	23,9	27,1	44,6	48,3	60,3
Torque	Mínimo	9 N.m	9 N.m	9 N.m	9 N.m	13,6 N.m	13,6 N.m	9 N.m	9 N.m	9 N.m
	Máximo	11 N.m	11 N.m	11 N.m	11 N.m	20,3 N.m	20,3 N.m	11 N.m	11 N.m	11 N.m
Tensão de Flutuação						de 13,2 a 13,8 V a 25°C				
Tensão de carga / equalização						de 14,4 a 15,5 V a 25°C				
Compensação de Temperatura						para cada 1°C acima de 25°C, subtrair 0,033V para cada 1°C abaixo de 25°C, adicionar 0,033V				

## Correntes de descarga (A) em diferentes regimes a 25°C (tensão final 10,5V)

MODELO	HORAS															MINUTOS			
	100 h	20 h	10 h	9 h	8 h	7 h	6 h	5 h	4,5 h	4 h	3,5 h	3 h	2,5 h	2 h	1,5 h	1 h	45'	30'	15'
Bateria	100 h	20 h	10 h	9 h	8 h	7 h	6 h	5 h	4,5 h	4 h	3,5 h	3 h	2,5 h	2 h	1,5 h	1 h	45'	30'	15'
DF300	0,3	1,3	2,4	2,6	2,9	3,3	3,8	4,4	4,9	5,4	6	7	8,2	10	12,8	18	21	25	40
DF500	0,4	1,8	3	3,3	3,7	4,2	4,9	5,8	6,2	6,8	7,6	8,6	9,9	12	15	20	25,3	33	52
DF700	0,5	2,3	4,1	4,5	5	5,6	6,5	7,5	8,2	9,2	10	11,5	13,6	16,3	21	27	32	43	65
DF1000	0,7	3	5,4	5,8	6,4	7,3	8,2	9,8	10,5	11,5	12,5	14,5	17	19	25,2	35	42,5	55	84
DF1500	0,93	4	7,6	8,2	9	10	11,5	13,2	14,5	16	18,2	21	25	29,5	38	54	69	90	130
DF2000	1,2	5,3	9,4	10,2	11,5	13	14,5	17	18,4	20,3	22,6	25	29,5	34,5	44	60	75	96	150
DF2500	1,7	7,5	13	14,4	16,2	18	20	23	25	28	31	34	40	47	58	81	99	130	200
DF3000	1,9	8,5	15,6	17	19	21,4	24,7	28	30	33	36	41	48	57	72	95	112	152	231
DF4001	2,4	11	20	21,5	24	26,5	30	35	38	41,5	46	52	60	72	90	120	145	191	290

## Capacidade em ampère-hora (Ah) a 25°C em diferentes regimes de descarga (tensão final 10,5V)

MODELO	HORAS															MINUTOS			
	100 h	20 h	10 h	9 h	8 h	7 h	6 h	5 h	4,5 h	4 h	3,5 h	3 h	2,5 h	2 h	1,5 h	1 h	45'	30'	15'
Bateria	100 h	20 h	10 h	9 h	8 h	7 h	6 h	5 h	4,5 h	4 h	3,5 h	3 h	2,5 h	2 h	1,5 h	1 h	45'	30'	15'
DF300	30	26	24	23,8	23,5	23,1	22,8	22	21,9	21,6	21	21	20,5	20	19,2	18	15,8	12,5	10
DF500	40	36	30	29,9	29,8	29,7	29,4	28,8	27,7	27	26,6	25,8	24,8	24	22,5	20	19	16,5	13
DF700	50	45	41	40,5	40	39,5	39,2	37,5	37,1	36,8	35	34,5	34	32,5	31,5	27	24	21,5	16,3
DF1000	70	60	54	51,8	51,6	51,1	49,2	49	47,3	46	43,8	43,5	42,5	38	37,8	35	31,9	27,5	21
DF1500	93	80	76	73,8	72	70	69	66	65,3	64	63,7	63	62,5	59	57	54	51,8	45	32,5
DF2000	115	105	94	92	91,8	91	87	85	82,8	81,2	79,1	75	73,8	69	66	60	56,3	48	37,5
DF2500	165	150	130	129,8	129,6	126	120	115	112,5	112	108,5	102	100	94	87	81	74,3	65	50
DF3000	185	170	156	153	152	150	148,2	140	135	132	126	123	120	114	108	95	84	76	57,8
DF4001	240	220	200	193,5	192	185,5	180	175	171	166	161	156	150	144	135	120	108,8	95,5	72

## Watts-hora (Wh) a 25°C (tensão final 10,5V)

MODELO	HORAS															MINUTOS			
	100 h	20 h	10 h	9 h	8 h	7 h	6 h	5 h	4,5 h	4 h	3,5 h	3 h	2,5 h	2 h	1,5 h	1 h	45'	30'	15'
Bateria	100 h	20 h	10 h	9 h	8 h	7 h	6 h	5 h	4,5 h	4 h	3,5 h	3 h	2,5 h	2 h	1,5 h	1 h	45'	30'	15'
DF300	3	16	25	28	32	35	37	45	46	47	50	65	68	75	90	125	145	175	300
DF500	5	22	36	40	43	48	53	65	67	70	75	92	95	107	130	167	200	250	510
DF700	6	29	45	51	55	62	68	84	82	85	94	118	120	135	165	210	250	300	550
DF1000	7	36	63	69	76	84	96	111	121	133	148	168	194	233	248	257	278	487	712
DF1500	10	51	94	100	113	125	140	170	185	190	205	250	255	300	342	400	492	598	960
DF2000	13	65	104	118	126	139	160	188	192	200	217	270	268	310	372	490	582	694	1200
DF2500	19	93	155	170	181	202	224	269	273	287	311	378	381	441	581	698	817	989	1638
DF3000	25	110	179	197	217	238	251	306	311	333	382	437	448	517	637	798	958	1148	1917
DF4001	28	139	217	240	264	285	315	376	381	406	441	536	547	643	768	995	1185	1424	2374



## Tecnologia

A tecnologia PowerFrame® é a maior evolução que a produção de baterias no Brasil já alcançou.

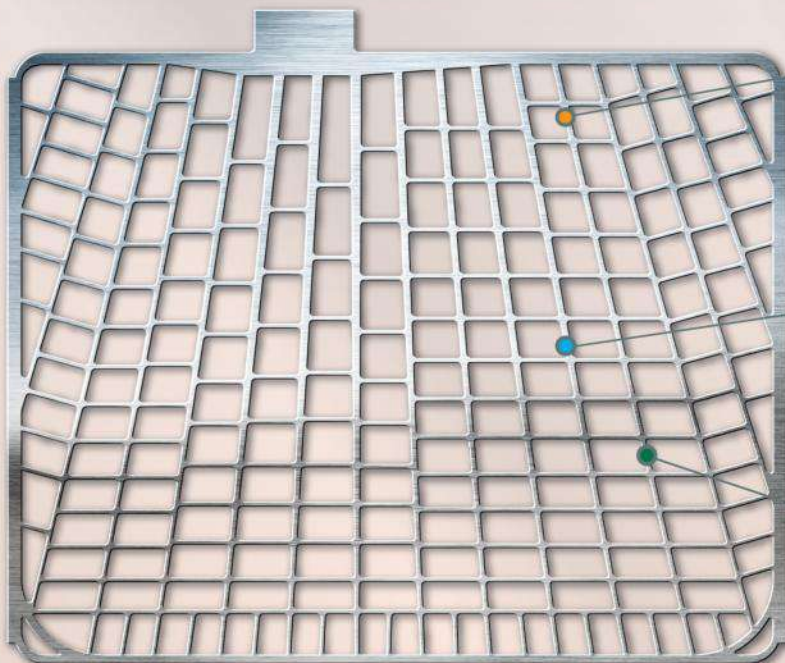

**TECNOLOGIA MUNDIAL:**  
É comprovado que nas baterias o fator que mais a desgasta é a corrosão, e a grade é o componente mais atacado pela corrosão. As novas grades da bateria Estacionária Freedom® são comprovadamente mais resistentes à corrosão, devido as grades PowerFrame®.

**MAIS ENERGIA E CAPACIDADE DE CICLAGEM:**  
PowerFrame® melhora a condutividade elétrica e capacidade de ciclagem porque o processo de fabricação resulta em um desenho otimizado e grades com material altamente homogêneo.

**RESPEITO AO MEIO AMBIENTE:**  
Além de melhorar a performance da bateria, a tecnologia de grades PowerFrame® é ecológica porque reduz em até 20% o uso de recursos naturais como energia elétrica.



## Vida Útil

As baterias Estacionárias Freedom® foram projetadas para uma vida útil superior a 4 anos (a uma temperatura de 25°C e profundidade de descarga de 20%).

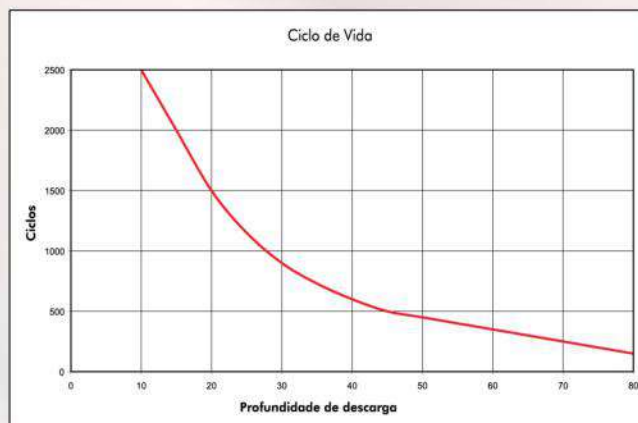
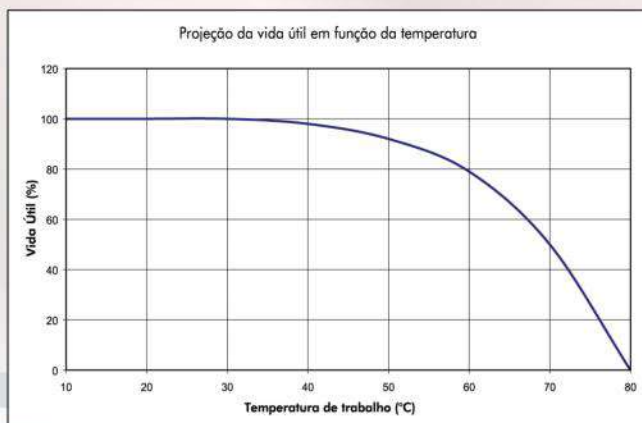

# FREEDOM®



## Aplicações

Este manual destina-se às aplicações em:  
Ups / No-Break, Pabx, Centrais Telefônicas, Sinalização,  
Iluminação de Emergência, Energia Solar, Energia Eólica,  
Monitoramento Remoto, Alarmes, Vigilância Eletrônica, Subestações  
Elétricas, Telecomunicações e outras.

## Características

As características de construção das baterias Estacionárias Freedom® são:

### TAMPA\*

Tampa selada com sistema de labirinto, com grande superfície interna, permite que gotículas de eletrólito originadas na carga sejam condensadas em sua superfície e retorne às respectivas células, evitando escape de eletrólito para o exterior.

### FILTRO ANTICHAMA\*

Pastilhas em material poroso que permitem o escape de gases para fora da bateria e impedem a penetração de chamas para o seu interior, que pode causar explosão.

### GRADES

Com exclusiva tecnologia PowerFrame®. Mais energia e capacidade de reciclagem porque são produzidas com precisão e material altamente homogêneo.

### ELETRÓLITO FLUIDO

Diferentemente das baterias VRLA, as baterias Freedom® têm eletrólito em forma fluida, que permite melhor dissipação térmica da bateria, conferindo vantagens em relação às baterias VRLA, que são mais sensíveis à variação de temperatura.

### SOLDA INTERCELULAR

Conexão entre elementos com área de solda 36% maior que as baterias do mercado. Permite melhor condução de corrente e melhor eficiência elétrica da bateria em processo de carga e descarga.

### SEPARADOR

Separador de polietileno microporoso de alta resistência mecânica, menor resistência elétrica, maior resistência às ações químicas do ácido, aumentando significativamente a vida útil da bateria.

### INDICADOR DE TESTE (charge eye)\*

Permite imediata visualização das condições da bateria para teste, orientando seu diagnóstico:

- Indicação verde: a bateria está carregada e pode ser submetida a teste;
- Indicação escura: a bateria está descarregada e deve ser recarregada;
- Indicação clara: nível do eletrólito está baixo, esta bateria não deve ser submetida a teste e recarga, pode ter sido danificada pelo sistema de carga, exposta à temperatura elevada por um longo período de tempo ou por dano que ocasionou vazamento; a bateria deve ser substituída.

### TIPOS DE TERMINAIS

- DF300, DF500, DF700, DF1000, DF2500, DF3000, DF4001: Terminal "L", de chumbo;
- DF1500 e DF2000: rosqueados, de aço inoxidável (rosca de 3/8" 16 unc).

As baterias Estacionárias Freedom® são produzidas em fábrica certificada ISO9002, ISO14000, ISOTS16949 e Certificação na Resolução Anatel nº 379 - Homologação 1216-07-3962.

1. Terminal tipo "L"
2. Respiro
3. Filtro Antichama
4. Indicador de Teste
5. Poste Reforçado
6. Caixa Polipropileno Vermelha
7. Grades Positivas PowerFrame®
8. Grades Negativas expandidas em Liga de Chumbo - Cálcio
9. Terminal da placa centralizado com área 36% maior que a concorrência\*\*
10. Separador em Polietileno
11. Material Ativo Negativo
12. Material Ativo Positivo
13. Conexão com área de solda 36% maior que a concorrência
14. Labirinto SMS II

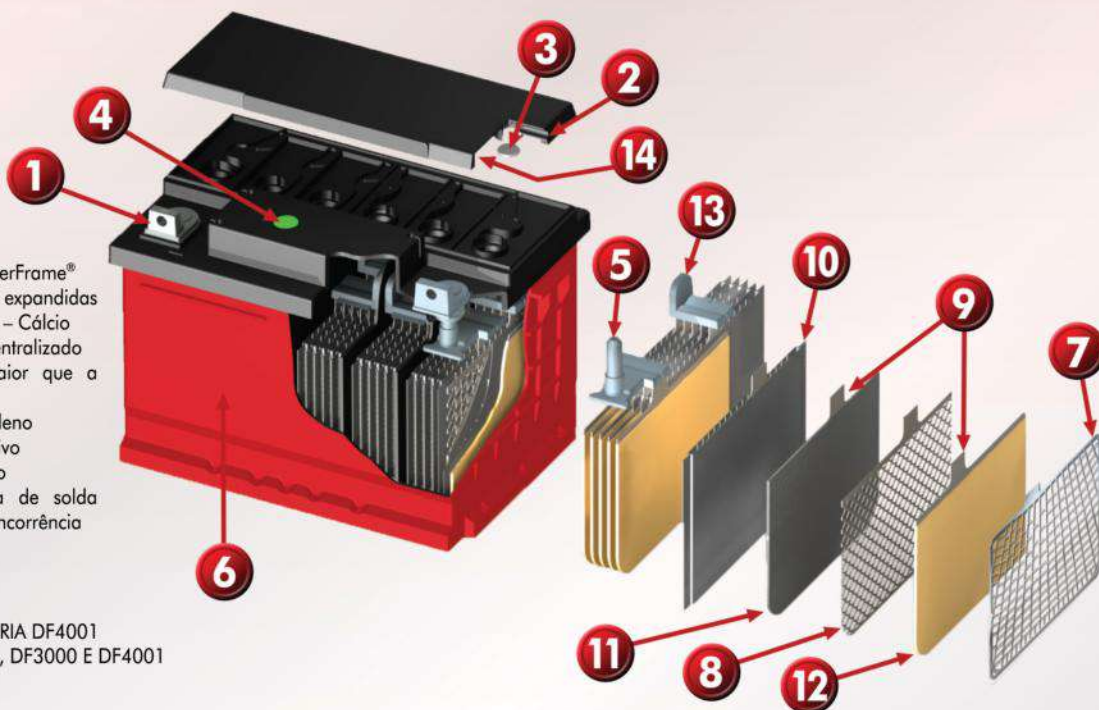

\* NÃO SE APLICA A BATERIA DF4001

\*\* EXCETO PARA DF2500, DF3000 E DF4001

# FREEDOM®



**Linha  
Completa**



DF4001



DF2500



DF3000

DF3000

DF2500



DF1000



DF1500

DF1500



DF2000

DF2000

DF1000



DF500

DF500



DF700

DF700



DF300

DF300

Distribuidor Autorizado



BATERIA ESTACIONÁRIA  
**FREEDOM**<sup>®</sup>

Produzido por:  
**Johnson Controls - Divisão de Baterias**  
Av. Independência, 2757 - Bairro Éden - Sorocaba - SP - CEP 18087-101  
SAC: 0800 16 16 44

[www.freedomestacionaria.com.br](http://www.freedomestacionaria.com.br)

# Consul Guia Rápido

Como funciona seu produto

**Comece por aqui.** Se você quer tirar o máximo proveito da tecnologia contida neste produto, leia o **Guia Rápido** por completo.

## Refrigerador CRC08/CRC12

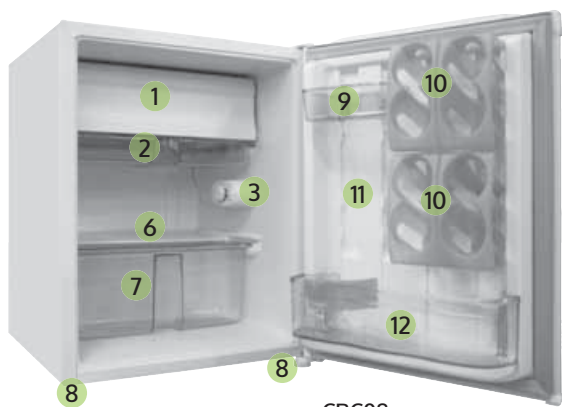

CRC08

### Características Gerais

- 1 - Congelador
- 2 - Compartimento Extra Frio
- 3 - Controle de Temperatura
- 4 - Prateleira Convencional Pequena (modelo CRC12)
- 5 - Prateleira Convencional (modelo CRC12)
- 6 - Tampa da Gaveta Legumes
- 7 - Gaveta Legumes
- 8 - Pés Estabilizadores
- 9 - Prateleira da Porta
- 10 - Porta-Latas
- 11 - Pannel da Porta
- 12 - Prateleira Garrafas

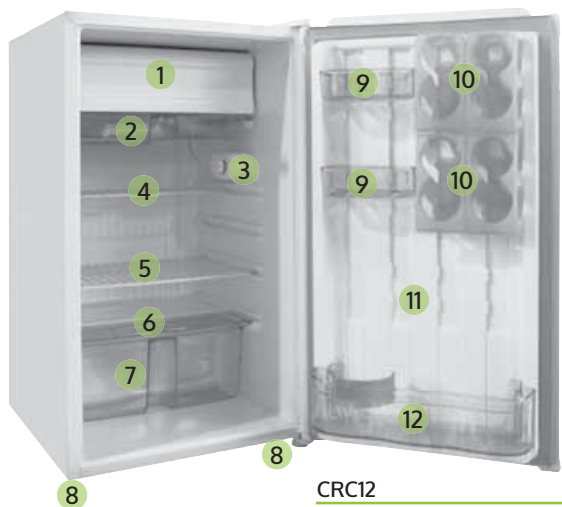

CRC12

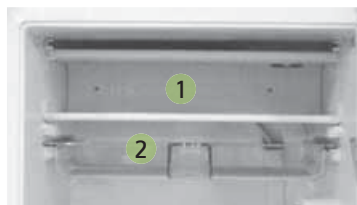

### INFORMAÇÃO AMBIENTAL

Este produto utiliza gás isolante que não ataca a camada de ozônio e tem potencial reduzido de efeito estufa. Este gás é inflamável.



# Usando o Refrigerador

## Como operar o controle de temperatura

O controle de temperatura pode ser regulado para melhor atender as condições de conservação dos alimentos, conforme o grau de utilização de seu refrigerador.

A temperatura é ajustada manualmente girando o botão de controle até a posição desejada.

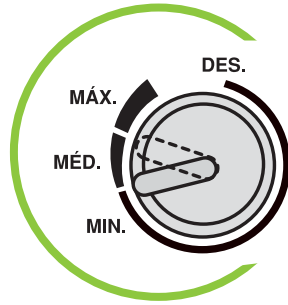

Temperatura	Situações de Uso
Mínima	Temperatura ambiente abaixo de 18°C. Poucos alimentos armazenados. Pouca frequência de abertura de porta.
Média	Temperatura ambiente entre 18°C e 30°C. Refrigerador parcialmente armazenado.
Máxima	Temperatura ambiente acima de 30°C. Muitos alimentos armazenados. Muita frequência de abertura de porta.

- Evite regular a temperatura de seu refrigerador na posição Mínima em dias quentes, com muitos alimentos armazenados e com muita frequência de abertura de porta. Isto causará um resfriamento insuficiente, podendo haver perda de qualidade dos alimentos, além de formação de suor interno.
- Para dias frios, com poucos alimentos armazenados e pouca frequência de abertura de porta, evite regular a temperatura de seu refrigerador na posição Máxima. Isto pode causar o congelamento dos alimentos e desperdício de energia.
- Ajuste o controle de temperatura conforme a real necessidade. No inverno ou com pouca utilização, a posição do controle de temperatura pode ser diminuída.

## Nivelamento do refrigerador

### Pés estabilizadores

Coloque o refrigerador no local escolhido. Gire os pés estabilizadores até encostá-los no chão, travando e estabilizando o produto.

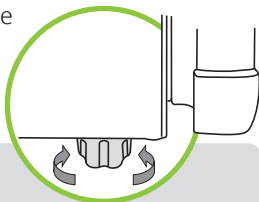

### Importante

- Para facilitar o fechamento da porta do seu refrigerador, gire um pouco mais os pés estabilizadores inclinando levemente o produto para trás.
- Estabilizando o seu produto você também estará ajudando a diminuir os ruídos.

## Reversão da porta

O seu refrigerador vem de fábrica com a porta instalada de forma a abrir para a direita.

Dependendo do local que você escolheu para instalar o seu refrigerador, pode ser mais conveniente que a porta abra para a esquerda.

Se você tem esta necessidade, chame o serviço autorizado.

A primeira reversão da porta será executada gratuitamente, pelo serviço autorizado, dentro do prazo de garantia.

# Componentes do Refrigerador

## Compartimento extra frio/ aparador de água

O compartimento extra frio fica com temperatura mais baixa que o resto do refrigerador para manter os alimentos conservados por mais tempo. Ele também serve para refrigerar bebidas mais rapidamente, porém pode congelá-las se armazenadas por muito tempo.

Para removê-lo deslize-o para a frente levantando-o em sua parte frontal.

O compartimento extra frio tem a função de aparador de água em situações de degelo.



## Prateleira convencional

Modelo CRC12

O seu refrigerador utiliza um sistema natural de circulação de ar frio. Para garantir o bom desempenho de seu produto, não é recomendado forrar as prateleiras com toalhas ou plásticos.

## Painel de porta

Conceito flexível de estocagem. Permite mudança de configuração da porta pela mudança da posição dos porta-latas e prateleiras.

## Porta-latas

Local apropriado para armazenamento de latinhas de bebidas, possibilitando a fácil visualização e sua retirada.

Para remover o porta-latas empurre-o para cima até desencaixá-lo do painel da porta.

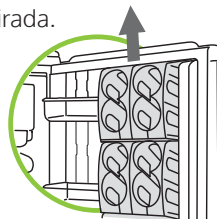

## Prateleira da porta

Para removê-las empurre-as para cima até desencaixá-las do painel da porta.

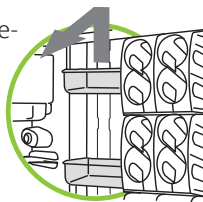

## Tampa gaveta de legumes

Para removê-la apenas levante-a e puxe-a para a frente.

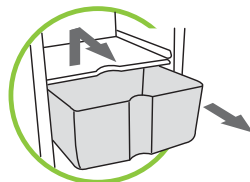

# Manutenção e Cuidados

## ⚠ ADVERTÊNCIA



### Risco de Explosão

Use produtos de limpeza que não sejam inflamáveis.

Não seguir esta instrução pode trazer risco de vida, incêndio ou de explosão.

## ⚠ ADVERTÊNCIA



### Risco de Choque Elétrico

Retire o plugue da tomada antes de efetuar qualquer manutenção ou limpeza do produto.

Recoloque todos os componentes antes de ligar o produto.

Não seguir estas instruções pode trazer risco de vida ou choque elétrico.

## Degelo

O excesso de gelo no congelador prejudica o funcionamento do produto e aumenta o consumo de energia, por isso o degelo periódico é necessário.

Faça o degelo periodicamente quando a camada de gelo atingir a espessura próxima a 1 cm.

De preferência, o degelo deve ser feito quando houver poucos alimentos no refrigerador, seguindo os seguintes passos:

- Ajuste o controle de temperatura para a posição "Desliga".
- Retire o plugue da tomada.
- Retire todos os alimentos do congelador e do refrigerador e armazene-os em um recipiente térmico.
- Concluído o degelo, remova a água do aparador de água e seque-o bem.
- Limpe o interior do seu produto, de acordo com as orientações do item "Limpeza" no Manual do Produto).

- Recoloque os alimentos no compartimento congelador e refrigerador.
- Recoloque o plugue na tomada.
- Ajuste o botão do controle de temperatura na posição adequada, conforme o item “Como operar o controle de temperatura”.

### Importante

Nunca utilize objetos cortantes ou pontiagudos para remover o gelo, pois você pode danificar o produto.

## Soluções de Pequenos Problemas

Antes de ligar para a **Rede de Serviços Consul**, faça uma verificação prévia, consultando a tabela a seguir:

Problema	Causa Provável	Solução
<b>Refrigeração insuficiente</b>	A circulação de ar está sendo dificultada.	Redistribua os alimentos, evitando sobrecarregar as grades. Não furre as prateleiras com toalhas.
	Controle de temperatura na posição incorreta.	Ajuste-o, conforme o item “Usando o Refrigerador” (Como Operar o Controle de Temperatura).
<b>Aquecimento das paredes externas</b>	Condensador em funcionamento.	Este aquecimento é normal e evita que ocorra sudação.

Para mais informações sobre soluções de pequenos problemas, consulte o Manual do Produto.

## Características Técnicas

Modelo	CRC08	CRC12
<b>Dimensões sem embalagem</b>	<b>(mm)</b>	<b>(mm)</b>
Altura	632	862
Largura	482	482
Largura com a porta aberta a 130°	776	776
Profundidade	519	519
Profundidade com a porta aberta a 90°	961	961
<b>Capacidade bruta</b>	<b>(litros)</b>	<b>(litros)</b>
Total	81	121
<b>Capacidade de armazenagem</b>	<b>(litros)</b>	<b>(litros)</b>
Total	76	117
Refrigerador	68	109
Congelador	8	8
<b>Peso máximo sobre componentes</b>	<b>(kg)</b>	<b>(kg)</b>
Compartimento extra frio	6	6
Prateleira convencional	-	7
Prateleira convencional pequena	-	3
Gaveta legumes	4	4
Tampa gaveta legumes	6	6
Porta-latas (cada)	0,7	0,7
Prateleira da porta (cada)	2	2
Prateleira garrafas	4	4
<b>Peso sem embalagem (kg)</b>	<b>24</b>	<b>28</b>

O fabricante se reserva no direito de modificar as características gerais, técnicas e estéticas de seus produtos sem aviso prévio.

# Consul

[www.consul.com.br](http://www.consul.com.br)

Para maiores dúvidas consulte o manual

\*Imagens meramente ilustrativas

W10633968  
18/09/2013

Diesel Generator | Generador Diesel | Gerador a Diesel

# TDWG12000SGE3-N

## Technical Information | Informaciones Técnicas | Informações Técnicas

Code   Código   Código	254-010
Model   Modelo   Modelo	TDWG12000SGE3-N
Product   Producto   Produto	Diesel Generator   Generador Diesel   Gerador a Diesel
Cooling method   Refrigeración   Refrigeração	Water Cooled   Refrigerado Per Agua   Refrigerado a Agua
Cylinders   Cilindros   Cilindros	Two Cylinders   Dos cilindros   2 Cilindros
Engine Type   Tipo de Motor   Tipo do Motor	4 Strokes   4 Tiempos   4 Tempos
Starting System   Sistema de Arranque   Sistema de Partida	Electric   Electrico   Elétrica
Maximum Engine Power   Potencia Maxima del Motor   Potencia Máxima do Motor	19.4 HP
Displacement   Desplazamiento   Cilindrada	794 cc
Maximum Speed   Rotación Máxima   Rotação Máxima	3600 RPM
Tank Capacity   Capacidad del Tanque   Capacidade do Tanque	26 l
Oil Capacity   Capacidad del Aceite   Capacidade do Óleo	2,27 l
Recommended Oil   Aceite Recomendado   Óleo Recomendado	15W40
Maximum Power   Potencia Máxima   Potência Máxima	12.5 kVA
Rated Power   Potencia Nominal   Potência Nominal	11 kVA
Quantity of Phases   Número de Fases   Numero de Fases	Three Phase   Trifasico   Trifásico
Main Output   Voltaje Principal   Tensão Principal	380 V
Frequency   Frecuencia   Frequência	60 Hz
Power Factor   Factor de Potencia   Fator de Potência	0,8 cos $\phi$
Sockets   Enchufes   Tomadas	1 x 220 V   1 x 380 V
Toolkit   Juego de Herramientas   Kit Ferramentas	Yes   Si   Sim
Battery Charger   Cargador de Bateria   Carregador de Bateria 12VDC 8A	Yes   Si   Sim
Radiator Water Capacity   Capacidad de Agua del Radiador   Capacidade de Água no Radiador	3,5 l
Noise Level   Nivel de Ruido   Nivel de Ruído @7m	72 dB
Rated Current   Corriente Nominal   Corrente Nominal	16,7 A
Protection Degree   Grado de Protección   Grau de Proteção	IP21
Additional Feature   Característica Adicional   Característica Adicional	With AVR   Con AVR   Com AVR
Additional Feature   Característica Adicional   Característica Adicional	With SmartGen HGM501 Controller   Con el Controlador SmartGen HGM501   Com Controlador SmartGen HGM501

## Logistic Information | Información Logística | Informações Logísticas

NCM	8502.11.10
Net Weight Box   Peso Neto Caja   Peso Líquido Caixa	329 kg
Gross Weight Box   Peso Bruto Caja   Peso Bruto Caixa	351 kg
Box Dimension   Tamaño de la Caja   Dimensão da Caixa	1290 x 740 x 890 mm
EAN	7898438023318
Stacking   Apilado   Empilhamento (box   cajas   caixas)	2

# nobreak

UPS  
pdv CHECKOUT

Universal

versões | 800VA  
ou  
1500VA



MANUAL DE OPERAÇÃO  
E INSTRUÇÕES

Entrada Bivolt Automático 115/220V  
Saída Bivolt selecionável 115/220V

**TS SHARA**<sup>®</sup>  
The Intelligent Choice



# Uninterruptible Power Supply

## ***NOBREAK Microprocessado***

Prezado usuário,

Parabéns pela escolha inteligente de um produto com a marca TS Shara.

Os Nobreaks microprocessados e inteligentes da linha UPS PDV Checkout universal foram desenvolvidos com os recursos mais avançados da engenharia e são produzidos dentro da norma ISO 9001:2015.

Os produtos da TS Shara são construídos com componentes de alta qualidade e são submetidos a rigorosos testes, oferecendo aos usuários confiança, segurança e tranquilidade.

Este manual de instruções oferece as informações necessárias para que o usuário aproveite plenamente os recursos do Nobreak, além de conter dicas de segurança e informações adicionais. Por isto, é muito importante a leitura prévia deste documento.

**TS SHARA<sup>®</sup>**  
The Intelligent Choice



# ÍNDICE

<b>MODELOS</b>	<b>02</b>
<b>APLICAÇÕES</b>	<b>03</b>
<b>CUIDADOS E SEGURANÇA</b>	<b>03</b>
<b>FIO TERRA</b>	<b>04</b>
<b>COMANDOS E SINALIZAÇÕES</b>	<b>05</b>
<b>INSTALAÇÃO</b>	<b>07</b>
<b>FUNCIONAMENTO</b>	<b>08</b>
<b>CARREGADOR DE BATERIAS AUTOMÁTICO</b>	<b>08</b>
<b>TEMPO DE RECARGA DA BATERIA</b>	<b>09</b>
<b>AUTONOMIA E BATERIAS</b>	<b>09</b>
<b>ESPECIFICAÇÕES TÉCNICAS</b>	<b>10</b>
<b>GUIA PARA SOLUÇÕES DE PROBLEMAS</b>	<b>11</b>
<b>PERGUNTAS FREQUENTES</b>	<b>12</b>

## MODELOS DISPONÍVEIS

CÓD	MODELOS
6927	UPS PDV Checkout 800VA 1 bateria 45Ah
6928	UPS PDV Checkout 800VA 2 baterias 18Ah
6932	UPS PDV Checkout 1500VA 1 bateria 45Ah
6933	UPS PDV Checkout 1500VA 2 baterias 18Ah



## APLICAÇÕES

A linha de Nobreaks UPS PDV Checkout Universal oferece recursos suficientes para que os seguintes equipamentos possam ser alimentados com energia ininterrupta:

- Microcomputadores
- Monitores de vídeo
- Impressoras (jato de tinta)
- Servidores de rede (alguns servidores não são compatíveis com onda semi-senoidal)
- PDVs
- Caixas Registradoras
- Automação Comercial
- Sistemas de Telecomunicações
- Pabx, Fax
- Balança Digital
- Sistemas de segurança
- CFTV

A **TS Shara** não recomenda o uso dos Nobreaks UPS PDV Checkout Universal para os seguintes exemplos de equipamentos: liquidificadores, aspiradores de pó, eletrodomésticos, fornos de micro-ondas, geladeiras, motores em geral, impressoras laser e equipamentos de sustentação à vida.

OBS: Alguns modelos de servidores podem exigir o uso de nobreaks senoidais.

**IMPORTANTE:** Cuidado para não ultrapassar o limite de potência do Nobreak adquirido, consulte a etiqueta traseira do equipamento para saber qual a potência máxima.

A TS SHARA não se responsabiliza pelo uso deste nobreak dentro de outros equipamentos. Isto pode comprometer a ventilação do sistema em um uso seguro e eficiente do equipamento.

## CUIDADOS E SEGURANÇA

Para a limpeza do equipamento, utilize apenas um pano limpo e macio, levemente umedecido com uma solução de água e detergente neutro. Não utilize produtos como acetona, removedor ou querosene, pois eles podem danificar a pintura e as partes plásticas do equipamento.

Não remova a tampa do aparelho, pois isto pode causar conseqüências como perda da garantia e riscos de choques elétricos, bem como a possibilidade de danos ao equipamento. Deixe uma área livre de pelo menos 10cm ao redor do Nobreak para uma adequada ventilação.

Orifícios de ventilação obstruídos podem diminuir a vida útil do Nobreak. Caso haja muita poeira nestes locais, é conveniente enviar o Nobreak a uma das Assistências Técnicas Autorizadas para limpeza e revisão.

O funcionamento dos itens de segurança do Nobreak será mais eficiente se a rede elétrica for dimensionada adequadamente. O fio-terra é essencial para o funcionamento do filtro de linha e para a proteção contra choques elétricos nos gabinetes dos equipamentos.

**Atenção:** Para um perfeito aterramento e dimensionamento da rede elétrica siga a norma da ABNT sobre instalações Elétricas de Baixa Tensão NBR 5410. O item a seguir descreve como fazer uma instalação de fio-terra eficiente.

## FIO TERRA

O uso do fio terra é indispensável. Sua principal função é a de proteger o usuário contra choques elétricos. Para garantir esta função, as partes condutoras dos gabinetes do Nobreak e do computador que estão ligadas ao pino terra, devem também estar ligadas a um bom aterramento de forma que o percurso da corrente elétrica em direção ao terra seja melhor do que o percurso pelo corpo do usuário.

O fio terra é utilizado também no circuito do filtro de linha para a eliminação de alguns ruídos presentes na rede elétrica, evitando as interferências eletromagnéticas.

Ao instalar um equipamento sem a ligação do fio-terra, a eficiência do sistema fica comprometida.

Para confecção de um bom aterramento, siga algumas recomendações básicas:

- Aconselha-se um aterramento exclusivo para o sistema de informática;
- O condutor (fio) do terra deve ter a mesma bitola dos condutores fase e neutro da rede elétrica;
- Deve ser utilizada uma haste de cobre de no mínimo 2 metros de comprimento;
- Utilizar cabo isolado desde a haste de cobre até o local onde serão ligados os equipamentos (tomadas).

O esquema abaixo ilustra um exemplo de aterramento simples e eficiente:

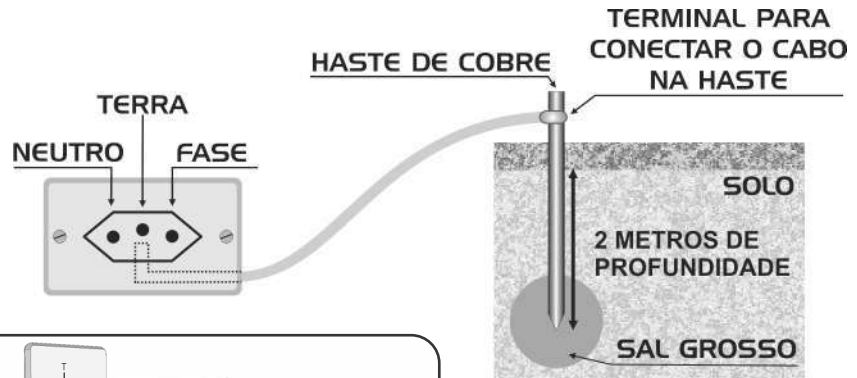

O pino terra nunca deve ser eliminado do plugue do Nobreak.

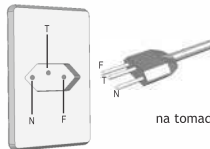

O encaixe do plugue do Nobreak na tomada deve ser conforme essa figura.

*Para maiores informações sobre aterramento, consulte a norma NBR 5410.*



## COMANDOS E SINALIZAÇÕES

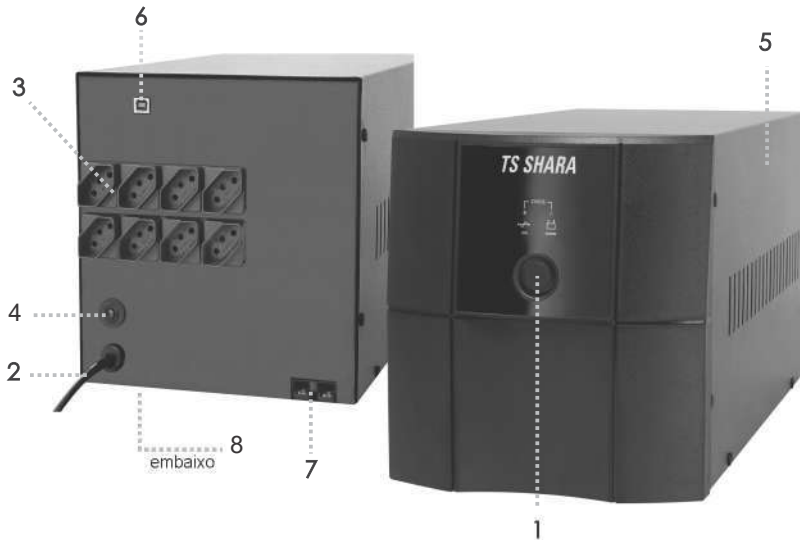

### 1 - Tecla Liga-desliga

Utilizada para colocar o Nobreak em funcionamento. Para evitar acionamento acidental, esta chave possui um temporizador para desligar o aparelho. É necessário que ela fique pressionada por aproximadamente 2 segundos para que o Nobreak se desligue.

O led indica o modo em que o Nobreak está operando. Quando ele estiver na cor verde, indica que a rede está presente e foi reconhecida pelo Nobreak. Nesta condição, o Nobreak está estabilizado e filtrando a rede. Está também, recarregando a bateria.

Quando o led estiver aceso na cor vermelha, significa que o Nobreak está fornecendo em suas tomadas, energia proveniente da(s) bateria(s), através do inversor. O Nobreak funcionará em modo bateria em caso de falha na rede (subtensão, sobretensão ou transiente).

Para ligar o Nobreak na ausência da rede elétrica pressione a tecla liga-desliga por 5 segundos.

## **2- Cabo de Alimentação NBR14136 (plugue 10A)**

Entrada de alimentação para o Nobreak. Este cabo deve ser ligado a uma rede elétrica confiável e aterrada (ver item “Fio terra” deste manual).

**OBS: A Entrada (plugue), reconhece automaticamente a tensão local (115V ou 220V), portanto, não necessita qualquer intervenção do usuário.**

## **3- Tomadas de saída NBR14136 (10A)**

Oito tomadas tripolares (norma NBR14136), utilizadas para a conexão dos equipamentos a serem protegidos. É importante tomar precauções para que a potência máxima do Nobreak não seja ultrapassada (verifique a potência dos equipamentos que serão conectados ao nobreak). A tensão destas tomadas (115V ou 220V) é selecionada pelo usuário (ver item 8)

## **4- Disjuntor rearmável**

Disjuntor de proteção do Nobreak em modo rede.

## **5- Gabinete em chapa metálica de grande resistência e durabilidade**

Para a limpeza, consulte o item “Cuidados e Segurança”.

## **6- Conector USB**

Utilizado para conectar o Nobreak a uma porta USB do computador para comunicação via software de gerenciamento Power NT. Este software está disponível para download no site [www.tsshara.com.br](http://www.tsshara.com.br) e o cabo para esta conexão deve ser adquirido separadamente (**usar cabo USB tipo AB**).

## **7- Conector para bateria externa**

Conector do tipo “Engate rápido” para conectar bateria externa com o objetivo de aumentar o tempo de autonomia. O cabo para esta conexão devem ser adquiridos separadamente. Bateria externa máxima recomendada 50Ah.

## **8- Chave seletora da tensão de saída 115V ou 220V**

Escolha por meio desta chave seletora a tensão que você deseja obter nas tomadas de saída do nobreak. De fábrica, esta chave vem previamente selecionada em 115V

**OBS: A Entrada (plugue), reconhece automaticamente a tensão local (115V ou 220V), portanto, não necessita qualquer intervenção do usuário. A chave seletora é apenas para mudar a tensão de saída para 220V.**

## **Observações importantes**

- 1 - O Nobreak já possui um eficiente estabilizador de tensão incorporado. Não o ligue em conjunto com outro estabilizador externo.
- 2 - O Nobreak foi projetado de forma a funcionar com a maioria dos geradores de tensão encontrados no mercado. Porém, alguns geradores têm instabilidades de frequência e distorções harmônicas muito grandes, o que pode causar problemas de reconhecimento de rede.

O nobreak deve ser instalado em uma rede elétrica dimensionada de acordo com as normas de segurança.

Uma rede bem instalada assegura um perfeito funcionamento de todos os circuitos internos do nobreak, principalmente as proteções e filtros. Consulte neste manual os tópicos (Cuidados e Segurança) e (Fio-Terra).

Deixe sempre um espaço ao redor do nobreak para ventilação.

Siga as instruções a seguir:

1- Este nobreak é bivolt automático de entrada e reconhece automaticamente a tensão 115V ou 220V sem que necessite qualquer intervenção do usuário.

**ATENÇÃO:** As tomadas de saída também são Bivolt 115V ou 220V. No entanto, a tensão escolhida para a saída é selecionada manualmente através de uma chave comutadora de tensão que se encontra na parte inferior do produto. De fábrica, o nobreak é pre-selecionado para sair 115V.

2- Introduza o plugue do nobreak totalmente e diretamente na tomada sem deixar acesso aos pinos e sem a utilização de benjamins. Após isso, acione a tecla liga-desliga. O nobreak fará o reconhecimento da rede elétrica e acenderá o led na cor verde indicando que a rede está presente e foi reconhecida. Nesta situação, o nobreak estará filtrando e estabilizando a rede elétrica antes de disponibilizá-la nas tomadas de saída, além disso, estará carregando a(s) bateria(s) se for necessário.

3- Para garantir que a carga da(s) bateria(s) ofereça uma autonomia satisfatória, recomenda-se que o nobreak fique ligado na rede elétrica carregando por no mínimo 12 horas.

O Nobreak é recarregado normalmente mesmo quando estiver desligado, basta estar conectado a uma rede elétrica.

4- Conecte os aparelhos a serem alimentados pelo nobreak nas tomadas de saída, sempre respeitando a potência máxima do nobreak para que não haja uma sobrecarga. Portanto, fique atento ao consumo dos equipamentos que pretende ligar ao UPS PDV Checkout Universal.

5- Retire o plugue do Nobreak da tomada e confira o funcionamento de seus equipamentos durante esta simulação da falta de energia. O Nobreak emitirá um apito longo e acenderá o led na cor vermelha (indicando que o Nobreak está fornecendo energia a partir das baterias). Os equipamentos devem permanecer funcionando. Caso o Nobreak não mantenha os equipamentos funcionando, pode estar havendo uma sobrecarga. Retire os equipamentos que estiverem sobrecarregando a saída do Nobreak.

6- Ao retornar o plugue à tomada, o Nobreak deverá reconhecer a rede, acendendo o led na cor verde emitindo dois apitos curtos.

7- Caso seja necessário ligar o Nobreak durante a ausência da rede elétrica (função DC Start), acione a chave liga-desliga pressionando-a por aproximadamente 5 segundos. O led piscará na cor verde durante este tempo e logo após acenderá na cor vermelha, indicando que o Nobreak está em funcionamento fornecendo energia proveniente das baterias.

## FUNCIONAMENTO

A linha de Nobreaks da TS Shara foi criada para comodidade do usuário, pois trabalha sem necessidade de intervenção. Ao ser ligado, o Nobreak verifica as condições da rede elétrica, estabilizando e filtrando a mesma antes de fornecê-las às tomadas de saída. Nesta situação o led ficará aceso na cor verde.

Na ausência, falha ou distúrbio da rede elétrica, o Nobreak alimentará a carga com energia da bateria através do seu inversor. Esta situação é indicada através do led que ficará aceso na cor vermelha e de um bip prolongado cerca de 5 segundos depois que o inversor é acionado.

Quando a bateria estiver com um nível baixo, o Nobreak avisará essa condição com um alarme sonoro intermitente progressivo. Ao final do tempo de autonomia, o Nobreak se desligará automaticamente, protegendo a(s) bateria(s) contra descarga total.

Ao retorno da rede elétrica, o nobreak se ligará automaticamente.

## CARREGADOR DE BATERIA AUTOMÁTICO INTELIGENTE

Efetua a recarga da bateria de forma rápida, preservando sua vida útil. Isto é possível porque o carregador do UPS PDV Checkout é inteligente e recarrega a bateria em três estágios:

- 1. Alta corrente:** Aplicada automaticamente quando a bateria estiver totalmente descarregada.
- 2. Média corrente:** Aplicada automaticamente para completar a carga da bateria.
- 3. Baixa corrente:** Aplicada automaticamente para repor as pequenas descargas sofridas pela bateria quando o Nobreak está em rede.

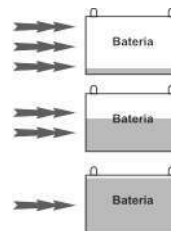

## TEMPO DE RECARGA DA BATERIA

A tabela a seguir descreve o tempo médio para que a bateria atinja 80% de recarga após o Nobreak ter sido ligado em rede. O Nobreak trabalha com um sistema de recarga inteligente, que aumenta a vida útil da bateria.

Baterias	Tempo para 80% de recarga
2 Baterias de 18Ah	Aproximadamente 20 horas
1 Baterias de 45Ah	Aproximadamente 24 horas

## AUTONOMIA E BATERIAS

### Bateria

A bateria tem importância vital para um Nobreak. A confiabilidade, durabilidade e o tempo de autonomia dependem delas. Por isso são utilizadas baterias estacionárias de alta qualidade que dispensam manutenção.

### Autonomia

É o tempo que o Nobreak opera na condição bateria. A autonomia dependerá do consumo dos equipamentos ligados ao mesmo. Ela pode variar de acordo com as condições de uso da(s) bateria(s), bem como a carga média do Nobreak.

### Teste de autonomia

Para verificar o tempo de autonomia, retire o plugue do Nobreak da tomada com a(s) bateria(s) carregada(s), simulando uma falta de rede elétrica. Os equipamentos conectados a ele devem estar ligados. Marque o tempo que passa deste instante até que o Nobreak se desligue, então volte a ligá-lo na tomada para recarregar a(s) bateria(s).

**É aconselhável fazer esse teste a cada seis meses para avaliar o estado da(s) bateria(s).**

### Determinação do tempo de autonomia aproximado

O tempo de autonomia depende da carga ligada ao Nobreak e da capacidade da(s) bateria(s).

Para se obter a potência total que será solicitada do Nobreak, é preciso somar as potências dos equipamentos a serem conectados. Abaixo, mostramos um exemplo referencial. Valores mais precisos de potência podem ser encontrados nos manuais de instruções dos respectivos equipamentos.

Configuração	Consumo
PC + Monitor 15" + Impressora Jato de tinta	80 a 350W
Estação de trabalho + monitor 15"	120 a 350W
Servidor de arquivos + monitor 15"	200 a 500W
Impressora jato de tinta	40 a 100W
Monitor 15"	30 a 50W
monitor 17"	40 a 70W
Câmera	6 a 10W
DVR sem HD	30a 50W
HD	10 a 20W



AUTONOMIA	
UPS PDV Checkout	
2 BATERIAS INTERNAS 18Ah	100 min.
1 BATERIA INTERNA 45Ah	120 min.

\* Os valores de autonomia descritos acima foram determinados com um conjunto de 1 microcomputador on-board, 1 monitor LCD de 15.6" e uma impressora fiscal e um leitor de código de barras. Estes valores podem sofrer alteração de acordo com a potência dos equipamentos ligados ao nobreak.

Microcomputadores equipados com processadores mais rápidos e periféricos adicionais podem diminuir o tempo de autonomia em função ao aumento de potência

O Nobreak pode suportar um monitor de 17" no lugar de um de 15". Esta modificação provocará uma leve diminuição no tempo de autonomia descrito.

## ESPECIFICAÇÕES TÉCNICAS

- Line interactive
- Microprocessador de alta performance
- Filtro de linha na entrada
- Bateria interna estacionária
- Carregador de bateria inteligente.
- Entrada Bivolt automático 115/220V
- Saída Bivolt selecionável 115/220V
- Alarme sonoro personalizado: avisa em caso de bateria baixa. Trabalha em silêncio durante o funcionamento normal em modo bateria e em rede.
- Função Blecaute: pode ser ligado na ausência de rede elétrica (DC Start)
- Inversor sincronizado com a rede
- Reconhecimento automático de 50Hz/60Hz
- Correção de tensão de saída, em **true-RMS**
- Medição da tensão de entrada em **true-RMS**
- Frequência de amostragem para medições **true-RMS**: 3840Hz (em rede de 60Hz)
- Forma de onda semi-senoidal (PWM)
- 8 tomadas tripolares de saída 10A padrão NBR 14136
- Chave liga-desliga embutida e temporizada, elimina desligamentos acidentais
- Comunicação Inteligente USB
- Expansão de autonomia através de conector
- Religamento automático no retorno da rede elétrica após desligamento por bateria baixa.

### Proteções

- Detecção eletrônica de sobrecargas e curtos-circuitos.
- Acionamento do inversor em subtensão ou sobretensão
- Proteção contra descarga total das baterias
- Proteção contra surtos de energia
- Desligamento automático ao final do tempo de autonomia

UPS PDV Checkout				
Modelos	800VA (cód. 6927)	800VA (cód. 6928)	1500VA (cód. 6932)	1500VA (cód. 6933)
Potência máxima	800VA		1500VA	
Tensão DC da(s) bateria(s)	12V			
Bateria	1 x 12V / 45Ah	2 x 12V / 18Ah	1 x 12V / 45Ah	2 x 12V / 18Ah
Frequência de rede	50Hz ou 60Hz (+/-5Hz)			
Frequência de inversor	Frequência da rede +/-1%			
Fator de potência	0,5			
Tempo de transferência	0,8ms			
Forma de onda no inversor	Semi-senoidal (PWM)			
Circuito desmagnetizador	Sim			
Rendimento em rede (com meia carga)	>96%			
Rendimento em inversor (com meia carga)	>86%			
Faixa de tensão de entrada (Bivolt automático)	91 – 143V / 174 – 272			
Tensão de Saída	115V ou 220V selecionável por chave			
Tolerância de tensão de saída em inversor	5%			
Regulação de saída em modo rede	+/- 10%			
Entrada máxima para saída regulada	130/249Vac +/- 1%			
Comunicação Inteligente USB	Sim	Sim	Sim	Sim
Dimensões externas (AxLxC)[mm]	236 x 223 x 510			
Peso (Kg)	21,2	19,5	21,8	20,2

## GUIA PARA SOLUÇÕES DE PROBLEMAS

### 1 - O LED rede não acende

Verifique se o Nobreak está conectado à rede elétrica.

Verifique se a tomada que fornece energia ao Nobreak está instalada corretamente e se a tensão oferecida por ela é compatível com a tensão de entrada do Nobreak. Verifique se o fusível (localizado na parte inferior do equipamento) não está queimado.

### 2 - Em falta de energia, o Nobreak não mantém a carga alimentada

Certifique-se de que as baterias tenham ficado em recarga por pelo menos 2 horas (tempo mínimo necessário para efetuar um teste).

Verifique se houve sobrecarga. Remova os aparelhos que estiverem excedendo a potência do Nobreak.

### 3 - O tempo de autonomia é pequeno

Verifique o consumo total do(s) aparelho(s) ligado(s) ao Nobreak e compare com o valor indicado no item "autonomia e baterias" deste manual.

Certifique-se de que o conjunto de baterias esteja com uma quantidade de carga razoável. Consulte o item "Autonomia e baterias" para saber o tempo de recarga.

#### 4 - O Nobreak entra em operação “Inversor” aleatoriamente

Essa situação pode acontecer algumas vezes e não é defeito, pelo contrário, o equipamento está protegendo o sistema contra falhas da rede praticamente imperceptíveis.

Isto também pode acontecer se o nobreak estiver ligado à saída de um estabilizador. Neste caso, retire o estabilizador e ligue o nobreak diretamente à tomada. O nobreak já estabiliza a tensão com eficiência.

## PERGUNTAS FREQUENTES

### O que influi no tempo de autonomia ?

O tempo de autonomia depende dos equipamentos ligados ao Nobreak (do consumo total dos mesmos e do tipo de equipamento) e das baterias (quantidade e capacidade).

Quanto maior o consumo dos equipamentos conectados ao Nobreak, menor o tempo de autonomia.

### Por que não é recomendável o uso de motores neste modelo de Nobreak ?

Os motores são dispositivos que necessitam de uma quantidade muito grande de corrente no momento em que são ligados. A corrente, que pode ser de 5 a 10 vezes maior do que a corrente nominal do motor, provoca uma sobrecarga no Nobreak, que utilizará suas proteções para preservar seus componentes internos.

### Como conectar baterias externas?

A bateria externa deve ser adquirida separadamente seguindo a especificação de recomendação para uso.

O rack para acondicionamento desta bateria e o cabo para conexão também são itens que devem ser adquiridos separadamente.

Consulte estes itens adicionais em [www.tsshara.com.br](http://www.tsshara.com.br)

Veja o esquema para ligação de bateria externa:

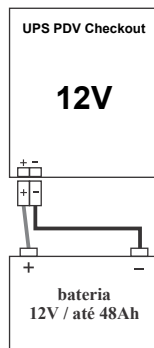

Em caso de dúvidas, reclamações e sugestões entre em contato com o Serviço de Atendimento ao Cliente TS Shara.

Tel. (11) 2018-6111

E-mail: [atendimento@tsshara.com.br](mailto:atendimento@tsshara.com.br)

# TERMO DE GARANTIA

## CERTIFICADO DE GARANTIA

Você acaba de adquirir um equipamento que passou por rigorosos testes de qualidade para assegurar as perfeitas condições de funcionamento e utilização dentro dos padrões a que foi desenvolvido.

A TS SHARA TECNOLOGIA DE SISTEMAS LTDA., nos limites fixados neste certificado, assegura como fabricante ao Comprador Consumidor do aparelho, garantia contra qualquer defeito de material ou de fabricação, apresentado no prazo de 1(UM) ano, contados a partir da emissão da Nota Fiscal de Venda ao primeiro consumidor, desde que todas as instruções e recomendações do manual sejam cumpridas. A responsabilidade da TS SHARA TECNOLOGIA DE SISTEMAS LTDA., limita-se a substituir as peças defeituosas do aparelho, desde que a falha ocorra em condições normais de uso.

A garantia perderá a validade se o aparelho sofrer qualquer dano causado por acidente (queda, agentes da natureza, raios, inundações, desabamentos e demais causas de força maior ou caso fortuito), ou por ter sido ligado à rede elétrica imprópria ou ainda, no caso de apresentar sinal de violação, ajuste ou conserto por pessoas não autorizadas. Na eventualidade de um possível defeito, dentro do período de garantia, o equipamento deverá ser enviado à TS SHARA TECNOLOGIA DE SISTEMAS LTDA, ou para uma de suas assistências técnicas autorizadas, onde o serviço e reposição de componentes serão gratuitos.

É necessário que seja apresentada a Nota Fiscal a cada solicitação de Prestação de Serviços de Conserto em garantia.

O produto reparado recebe garantia de 90 dias ou o que restar da garantia original, a que for maior, válida para o mesmo defeito ou serviço, exceto nos caso de danos causados por transportadoras ou mal uso.

O encaminhamento para reparos e a retirada do produto dos Postos de Serviços Autorizados devem ser feitos exclusivamente pelo consumidor. Nenhum revendedor ou Posto de serviço está autorizado pela TS Shara a executar essas ações. A TS Shara isenta-se da responsabilidade de qualquer dano ou demora, caso as recomendações acima não sejam observadas.

### **A garantia não inclui:**

- 1 - As despesas com segurança, transporte e remoção dos aparelhos para orçamento, conserto ou instalação, de ida e volta. Estas despesas serão de responsabilidade do consumidor, mesmo sendo a assistência técnica em outra localidade.
- 2 - Visita domiciliar. Caso o consumidor entenda necessário o atendimento no local de instalação dos aparelhos, fica a critério da autorizada a cobrança ou não da taxa de visita, devendo o consumidor consultá-la.
- 3 - Serviços de instalação, uma vez que constam informações no manual de instruções.
- 4 - O atendimento ao consumidor, gratuito ou remunerado, por Assistências Técnicas NÃO autorizadas pela TS SHARA TECNOLOGIA DE SISTEMAS LTDA.
- 5 - Eventuais defeitos decorrentes do desgaste natural dos aparelhos causados por negligência, imperícia ou imprudência do consumidor no cumprimento das instruções contidas no Manual de Instruções, bem como do uso fora da aplicação para o qual foi projetado.

# **TS SHARA<sup>®</sup>**

The Intelligent Choice

**TS SHARA - Tecnologia de Sistemas Ltda.**  
**Rua Forte da Ribeira, 300 - Pq. Industrial S. Lourenço**  
**São Paulo - SP - CEP: 08340-145**  
**PABX: (11) 2018-6000**  
**CNPJ: 64.600.422/0001-80**  
**[www.tsshara.com.br](http://www.tsshara.com.br)**  
MKT/f009 - 06/20 Rev. 0

SERVIÇO DE ATENDIMENTO  
AO CLIENTE TS SHARA  
**(11) 2018.6111**



**SUPORTE**  
A TS SHARA possui rede de assistência técnica credenciada e certificada, oferecendo suporte técnico que facilita a manutenção dos equipamentos TS SHARA em todo o país.

CONSULTE A ASSISTÊNCIA MAIS PRÓXIMA EM:  
[www.tsshara.com.br](http://www.tsshara.com.br)





Para agendar serviços de instalação e/ou reparo de seu produto junto à rede autorizada de assistências técnicas, você pode:

 Acessar o site [www.consul.com.br/atendimento](http://www.consul.com.br/atendimento), através de seu computador ou de seu *smartphone*.



**Acessar o site com o QR Code ao lado:**

1. Abra o aplicativo para leitura do QR Code;
2. Aponte a câmera;
3. Aguarde a decodificação;
4. Acesse a página.

Ligar para 3003-0777 (capitais e regiões metropolitanas) ou 0800-970-0777 (demais localidades).

As imagens deste Manual são meramente ilustrativas.

Seção

1

## Apresentação do Produto

### CONHECENDO O PRODUTO



### DIMENSÕES DO PRODUTO



### CONHECENDO O PAINEL DE CONTROLE

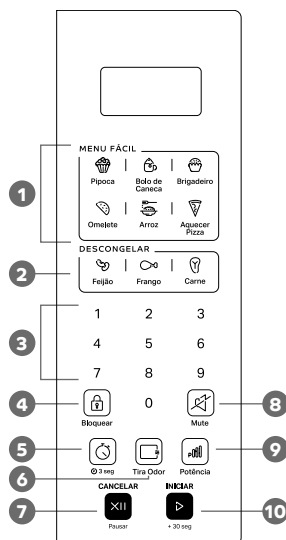

#### 1. Menu Fácil

Estas teclas permitem o preparo de alimentos sem que seja necessário programar tempo e potência manualmente.

#### 2. Descongelar

Para descongelar feijão, frango ou carne bovina.

#### 3. Painel numérico

Para digitar os tempos e as quantidades.

#### 4. Tecla Bloquear

Para travar o painel do Micro-ondas.

#### 5. Timer / Relógio

Para selecionar um timer de cozinha (o Micro-ondas não entra em funcionamento) / Para ajustar o horário do relógio.

#### 6. Tira Odor

Minimiza odores internos deixados pelo aquecimento de refeições.

#### 7. CANCELAR/Pausar

Para interromper a programação feita.

#### 8. Mudo

Para ligar/desligar os avisos sonoros do Micro-ondas.

#### 9. Potência

Escolha o nível de potência do cozimento, e prepare seus pratos do jeito que você prefere.

#### 10. INICIAR/+30 seg.

Para iniciar o funcionamento do forno depois que a programação for inserida, para voltar a programação que foi interrompida, ou para adicionar mais 30 segundos ao tempo restante de cozimento.

### CONHECENDO OS SÍMBOLOS DE INDICAÇÃO NO DISPLAY

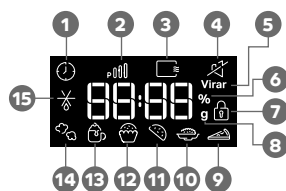

1. Indica o ajuste de **hora**

2. Indica o nível de **potência**

3. Indica o funcionamento da função **Tira Odor**

4. Indica o funcionamento da função **Mudo**

5. Indica a pausa para **Virar** o produto dentro do Micro-ondas

6. Indica o **nível de potência em porcentagem**

7. Indicador da função **Trava de Segurança**

8. Indicador de **peso em gramas**

9. Indica o uso da função programada **Pizza**

10. Indica o uso da função programada **Arroz**

11. Indica o uso da função programada **Omelete**

12. Indica o uso da função programada **Brigadeiro**

13. Indica o uso da função programada **Bolo de Caneca**

14. Indica o uso da função programada **Pipoca**

15. Indica o uso da função **Descongelamento**

## INSTRUÇÕES IMPORTANTES DE SEGURANÇA

## INFORMAÇÕES IMPORTANTES

A sua segurança e a de terceiros é muito importante.

Este manual e o seu produto têm muitas mensagens importantes de segurança. Sempre leia e siga as mensagens de segurança.



**Este é o símbolo de alerta de segurança.**

**Este símbolo alerta sobre situações que podem trazer risco a sua vida, ferimentos a você ou a terceiros.**

**Todas as mensagens de segurança virão após o símbolo de alerta de segurança e a palavra "PERIGO" ou "ADVERTÊNCIA". Estas palavras significam:**



**PERIGO**

Existe risco de você perder a vida ou de ocorrerem danos graves se as instruções não forem seguidas imediatamente.



**ADVERTÊNCIA**

Existe risco de você perder a vida ou de ocorrerem danos graves se as instruções não forem seguidas.

Todas as mensagens de segurança mencionam qual é o risco em potencial, como reduzir a chance de se ferir e o que pode acontecer se as instruções não forem seguidas.

## INSTRUÇÕES IMPORTANTES DE SEGURANÇA, LEIA CUIDADOSAMENTE E GUARDE PARA REFERÊNCIA FUTURA

- Leia atentamente este manual antes de começar a operar o Micro-ondas.
- **CUIDADO:** Se a porta ou a vedação da porta estiverem danificadas não opere o seu Micro-ondas até que ele tenha sido reparado por pessoa treinada pela Consul.
- **CUIDADO:** É perigoso para qualquer pessoa não treinada pela Consul, a tentativa de conserto do produto que exija a remoção de qualquer cobertura que faça proteção contra exposição à energia de micro-ondas.
- **CUIDADO:** Líquidos ou alimentos não devem ser aquecidos em recipientes totalmente fechados, pois podem explodir.
- Retire o plugue da tomada ou desligue o disjuntor antes de realizar qualquer serviço de instalação, limpeza ou manutenção.
- Não utilize material de limpeza tóxico ou com alto teor químico.
- Verifique as instruções dadas pelos fabricantes dos produtos de limpeza e higienização.
- Este produto foi desenvolvido exclusivamente para uso doméstico.
- A instalação do Micro-ondas deve seguir as instruções descritas neste manual.
- Mantenha o cordão de alimentação longe de superfícies quentes e evite deixá-lo pendurado.
- Antes da instalação verifique a tensão do Micro-ondas. O forno de Micro-ondas não é "Bi-Volt".
- Este aparelho não se destina à utilização por pessoas (inclusive crianças) com capacidades físicas, sensoriais ou mentais reduzidas, ou por pessoas com falta de experiência e conhecimento, a menos que tenha recebido instruções referentes à utilização do aparelho ou estejam sob a supervisão de uma pessoa responsável pela sua segurança.
- Recomenda-se que as crianças sejam vigiadas para assegurar que elas não estejam brincando com o aparelho.
- O uso de acessórios não recomendados pela Consul pode provocar acidentes e danos ao produto e/ou acessórios.
- Não ligue o Micro-ondas se ele estiver vazio. Isto danificará o produto.
- Não utilize o forno sem o prato de vidro giratório.
- Não utilize o Micro-ondas se o cordão de alimentação, o plugue ou o próprio produto estiverem danificados. A fim de evitar riscos, entre em contato com a Rede de Serviços Consul.
- Ao retirar os alimentos de dentro do Micro-ondas, use sempre luvas térmicas para evitar queimaduras. Os utensílios podem se aquecer durante o funcionamento do Micro-ondas.
- Cuidado ao retirar recipientes do Micro-ondas, pois o prato giratório pode deslocar-se ocasionando a queda.
- O forno de Micro-ondas é destinado a aquecer comidas e bebidas. Secagem de alimentos ou roupas e o aquecimento de almofadas, chinelos, esponjas, panos úmidos e similares podem levar ao risco de ignição, lesão ou fogo.
- Ao usar o Micro-ondas, se você observar fumaça, desligue o produto, ou simplesmente retire o plugue da tomada. Mantenha a porta do forno de Micro-ondas fechada para abafar qualquer chama.
- Aquecimento de bebida por micro-ondas pode resultar em erupção atrasada de bolhas, portanto deve-se tomar muito cuidado ao manusear o recipiente. Por erupção atrasada de bolhas, ou erupção tardia, entende-se a ebulição repentina do líquido devido às características do aquecimento por micro-ondas. Ao contrário do que ocorre quando aquecemos a água no fogão a gás ou num cooktop elétrico, no forno Micro-ondas não há formação das bolhas características da fervura. Apesar da ausência de bolhas, o líquido pode estar à temperatura de ebulição (100 °C) e pode vir a ter uma ebulição repentina quando o recipiente for manipulado para ser retirado do forno. Isto pode provocar respingos que podem ocasionar queimaduras. Para evitar que isso ocorra, evite utilizar recipientes estreitos com gargalos pequenos (por exemplo, garrafas) e deixe o líquido descansar por cerca de 30 segundos antes de retirá-lo do Micro-ondas. Tenha atenção também ao adicionar sólidos solúveis, como café, ao líquido muito quente.
- Alimentos com pele, casca ou membrana, como tomate, batata, linguíça, salsicha, pimentão, etc., devem ser perfurados com um garfo antes de irem ao forno. Caso contrário, esses alimentos poderão explodir.
- Embalagens totalmente fechadas não devem ser aquecidas, pois podem explodir.
- Ovos na casca ou inteiros não devem ser aquecidos em fornos de Micro-ondas, por serem suscetíveis à explosão, mesmo após o aquecimento por micro-ondas ter cessado. Por esta razão, devem ser cozidos sem casca e com a gema furada. Mesmo os já cozidos devem ser cortados para serem reaquecidos.
- Alimentos com pouca umidade como pão, amendoim, etc., não devem ficar muito tempo dentro do forno, pois poderão incendiar-se.
- Alimentos infantis e mamadeiras devem ser agitados e ter as temperaturas verificadas antes de serem servidos às crianças. SE O CALOR NÃO ESTIVER BEM DISTRIBUÍDO no alimento, pode provocar queimaduras!
- Não coloque mamadeiras com bico no Micro-ondas, pois a mesma pode explodir devido ao entupimento do bico durante o processo de aquecimento.
- Não prepare alimentos usando óleo ou gordura, pois é difícil controlar a temperatura nessas circunstâncias.
- Atenção ao preparo de refogados, pipoca e alimentos que contenham um elevado teor de

gordura no Micro-ondas. Estes alimentos não devem ser preparados em potes plásticos.

- Evite o acúmulo de detritos no batente do forno ou na superfície das travas de segurança para não prejudicar a vedação do forno.
- Não coloque em cima de seu Micro-ondas objetos, utensílios ou outros eletrodomésticos. Estes podem cair ao abrir a porta, ou danificar o seu produto.
- Não coloque nenhum animal vivo no interior do Micro-ondas.
- Não utilize estabilizador ou "No-Break" de computadores, eles poderão incendiar-se ou danificar o Micro-ondas.

- Não recomendamos que sejam feitas caldas no Micro-ondas. Devido a altíssima temperatura que caldas e o açúcar cristalizado atingem podem ocorrer danos nos acessórios ou em partes do produto.
- O forno Micro-ondas deve ser limpo regularmente e restos de alimentos devem ser removidos. Consulte as orientações de limpeza no tópico "FAZENDO A LIMPEZA DO MICRO-ONDAS".
- A falta de limpeza do Micro-ondas pode danificar as paredes internas do produto, reduzindo a sua vida e também gerando situações de risco.
- Este aparelho não é destinado a ser operado por meio de temporizadores externos ou sistemas de controle remoto.

## Seção 3

# Instalação

### ONDE DEVO INSTALAR?

O Micro-ondas deve ser instalado:

- Em local bem ventilado;
- Em uma superfície plana e nivelada, que suporte o peso do forno, dos utensílios utilizados e alimentos que serão preparados no Micro-ondas;
- Fora do alcance dos raios solares ou fontes de irradiação de calor (fogão, estufa, etc.) e de umidade. A temperatura ambiente no local onde o forno estiver instalado não pode ultrapassar 35 °C;
- Longe de aparelhos de TV ou rádio, que podem sofrer interferência do Micro-ondas.
- Não instale o seu Micro-ondas dentro de armários com portas (gabinete).
- Este forno destina-se a ser instalado de forma independente ou em armário sem porta (gabinete) desde que possua um espaço de, no mínimo, 20 cm para a ventilação na parte superior e, no mínimo, 10 cm nas laterais e no fundo.
- Deixe as saídas de ar desobstruídas, para aumentar o rendimento do produto e impedir o superaquecimento dos componentes do Micro-ondas.

quecimento dos componentes do Micro-ondas. Caso contrário, o superaquecimento pode fazer com que o forno desligue sozinho.

- Certifique-se de que os pés do forno estão no local correto e que o espaço por baixo do forno está vazio, de modo a assegurar um fluxo de ar adequado.

As medidas dos espaços recomendadas abaixo devem ser respeitadas para segurança e eficiência no funcionamento do produto.



### INSTALAÇÃO ELÉTRICA

## ⚠ ADVERTÊNCIA



### Risco de Choque Elétrico

Ligue o produto a um circuito provido de aterramento.

Não remova o pino de aterramento do plugue.

Não use adaptadores ou T's.

Não use extensões.

Não seguir essas instruções pode trazer risco de vida, incêndio ou choque elétrico.

Para instalar corretamente o forno Micro-ondas, verifique se a sua residência possui:

- Instalação elétrica adequada conforme as especificações técnicas fornecidas no final deste manual ("DADOS TÉCNICOS", página 9). Se necessário, contrate um eletricitista profissional, qualificado e de sua confiança, para adequar a instalação elétrica de sua residência.
- Uma tomada exclusiva em perfeito estado e com a tensão correspondente à do Micro-ondas para ligar o produto;
- Disjuntores térmicos exclusivos para a tomada onde será ligado o Micro-ondas;
- Circuito de alimentação elétrica exclusivo, com queda de tensão de, no máximo, 10%;

- Aterramento conforme a norma da ABNT (Associação Brasileira de Normas Técnicas) NBR5410 - Seção Aterramento;
- O aterramento do produto não deve ser feito ligando o fio terra ao neutro da rede elétrica ou a canos de água ou de gás.
- O forno deve ser ligado a um circuito de 20 A (127 V) ou 10 A (220 V). A instalação elétrica deve estar de acordo com a norma ABNT (Associação Brasileira de Normas Técnicas) NBR5410.

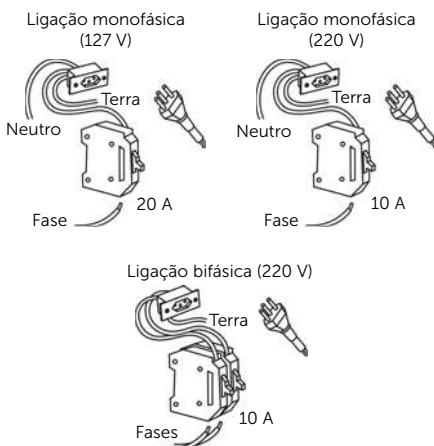

Para modelos 127 V, utilizar uma tomada de 20 A. Para modelos 220V, utilizar uma tomada de 10 A. As tomadas devem estar de acordo com a norma ABNT (Associação Brasileira de Normas Técnicas) NBR 14136.



## INSTALAÇÃO DO MICRO-ONDAS

1. Retire as peças que vêm dentro do Micro-ondas.
2. Limpe a cavidade interna do Micro-ondas com um pano macio.  
Não retire esta proteção lateral pois a remoção causará danos ao produto.



3. Posicione o forno Micro-ondas no local de instalação.

4. Monte o prato giratório da seguinte forma:

- Posicione o suporte do prato giratório na parte inferior da cavidade.



- Encaixe o suporte do prato giratório e coloque o prato sobre ele.

- Com a mão, verifique se o prato está bem instalado no produto.



5. Conecte o plugue do Micro-ondas em uma tomada que deve estar de acordo com a tensão do produto (127 V ou 220 V).
6. Proceda o teste indicado a seguir "TESTANDO O MICRO-ONDAS".

## TESTANDO O MICRO-ONDAS

Ao ligar o seu Micro-ondas pela primeira vez, ou em caso de queda ou falta de energia elétrica, o display mostrará apenas "12:00". Caso deseje que o display do seu Micro-ondas mostre as horas, programe o relógio conforme procedimento explicado em "ACERTANDO O RELÓGIO". Siga os passos abaixo para testar seu produto:

1. Abra a porta do forno.
2. Encha um copo com água limpa e fria e coloque-o sobre o prato giratório. Feche a porta do forno.
3. Aperte a tecla **INICIAR/+30 seg.** A luz do forno irá se acender e o Micro-ondas começará a funcionar na potência 900 W. O display marcará 30 segundos em contagem regressiva.
4. Para testar o sistema de segurança do seu Micro-ondas, abra a porta do forno durante o funcionamento. O Micro-ondas para de funcionar. Sempre que você quiser interromper temporariamente o funcionamento, sem cancelar a programação, abra a porta do forno.
5. Para retornar ao funcionamento normal, feche a porta do forno e aperte a tecla **INICIAR/+30 seg.** O Micro-ondas voltará a funcionar a partir do ponto em que parou.
6. Para desligar o Micro-ondas, aperte a tecla **CANCELAR/Pausar** 2 vezes. A luz do forno se apagará e a programação será apagada.

### Seção

## 4

## Operação

### FUNÇÃO TIMER

Essa função funciona como um temporizador de cozinha, o **Micro-ondas não irá funcionar**. Ocorrerá apenas uma contagem regressiva e o Micro-ondas emitirá um bipe ao final da contagem.

1. Pressione a tecla **Timer**.
2. O display mostrará "01:00". Use o teclado numérico para digitar os minutos (1 a 60).
3. Pressione a tecla **INICIAR/+30 seg.**
4. Use o teclado numérico para digitar os segundos (0 a 59).
5. Pressione a tecla **INICIAR/+30 seg.** para começar a contagem.

### ACERTANDO O RELÓGIO

A função **Relógio** é uma segunda operação dessa tecla. Para ajustar o horário, siga as instruções:



1. Pressione a tecla **Timer** durante 3 segundos.
2. O display mostrará "00:00". Use o teclado numérico para digitar a hora (entre 0 e 23).
3. Pressione a tecla **Timer** ou **INICIAR/+30 seg.** e use o teclado numérico para digitar os minutos (entre 0 e 59).
4. Aperte a tecla **Timer** ou **INICIAR/+30 seg.** para confirmar e finalizar.

#### IMPORTANTE:

- Siga este procedimento todas as vezes que você quiser ajustar o relógio.
- Sempre que no painel aparecer "12:00" significa que o relógio não foi ajustado ou que houve falta de energia elétrica.

### FUNÇÃO BLOQUEAR

Ao pressionar esta tecla, é possível travar o painel de controle do seu forno Micro-ondas. Esta função serve principalmente para impedir que o forno seja acidentalmente ligado sem que haja algum alimento dentro. Esta função também é ativada sempre que o seu Micro-ondas ficar inativo por mais de 60 segundos.

1. Aperte a tecla **Bloquear** e a função **Bloquear** será ativada, travando o painel do Micro-ondas. O símbolo  aparecerá em seu display.
2. Para destravar o seu produto, pressione novamente a tecla **Bloquear** ou abra a porta do Micro-ondas. O símbolo  desaparecerá do seu display e o painel voltará a funcionar normalmente.

### PROGRAMANDO TEMPO E POTÊNCIA

1. Use a tecla **INICIAR/+30 seg.** ou o teclado numérico para ajustar o tempo de cozimento desejado.
2. Se você desejar programar uma potência diferente de 100%, pressione a tecla **Potência** e use o teclado numérico para ajustar o nível de potência desejado conforme tabela abaixo.

Número no teclado numérico	Nível de potência	Nível de potência
1	10%	90 W
2	20%	180 W
3	30%	270 W
4	40%	360 W
5	50%	450 W
6	60%	540 W
7	70%	630 W
8	80%	720 W
9	90%	810 W
10	100%	900 W

3. Pressione **INICIAR/+30 seg.** para confirmar. Ao final do cozimento, um bipe soará indicando o término da programação. Depois que o cozimento foi iniciado o tempo programado poderá ser facilmente aumentado através da tecla **INICIAR/+30 seg.**

## IMPORTANTE:

- Se nenhuma potência for selecionada, o forno começa a funcionar na potência 900 W.
- Mesmo no caso do produto ainda estar funcionando, ao abrir a porta do forno o funcionamento é interrompido imediatamente. Se quiser que o forno continue a funcionar, basta fechar a porta e apertar a tecla **INICIAR/+30 seg.** novamente. Senão, basta apertar a tecla **CANCELAR/Pausar** e a programação é apagada.

## DICAS PARA COZINHAR NO MICRO-ONDAS

Para programar e obter melhores resultados, você precisa conhecer um pouco mais sobre os níveis de potência de seu Micro-ondas. Seu Micro-ondas possui 10 níveis de potência que deverão ser usados conforme a necessidade no preparo de alimentos. Veja a tabela de potências abaixo:

Nível	Uso	Potência	Equivalente a
1	Amolecer manteiga, queijos e sorvetes	90 W	10%
2	Amolecer/amaciar alimentos	180 W	20%
3	Descongelar alimentos em geral	270 W	30%
4	Cozinhar lentamente carnes duras	360 W	40%
5	Descongelar pratos prontos	450 W	50%
6	Preparar sopas e massas em camadas	540 W	60%
7	Preparar aves inteiras, bolos e tortas	630 W	70%
8	Reaquecer pratos prontos	720 W	80%
9	Preparar refogados e carnes	810 W	90%
10	Ferver líquidos e cozimentos em geral	900 W	100%

## MENU FÁCIL

### PIPOCA

Sugestão de receita para pipoca de Micro-ondas.

INGREDIENTES:

- 1 pacote de pipoca de Micro-ondas (50 g ou 100 g)

MODO DE PREPARO:

Posicione o pacote de pipoca no Micro-ondas sem a embalagem externa, seguindo as recomendações do fabricante.

**1.** Pressione a tecla **Pipoca**.

**2.** Para escolher a porção desejada (50 g ou 100 g) pressione repetidamente a tecla **Pipoca**.

**3.** Pressione a tecla **INICIAR/+30 seg.**

Retire o pacote do Micro-ondas e abra com cuidado para não se queimar com o vapor que sairá do pacote.

## IMPORTANTE:

- O tempo de cozimento do pacote de pipoca é apenas uma referência. O tempo ideal pode variar de acordo com o peso do pacote, tipo e qualidade do milho, marca e validade do produto, entre outros.
- Para garantir o melhor resultado, após iniciar o funcionamento do Micro-ondas, ouça o barulho do estouro dos milhos. Quando o intervalo entre um estouro e outro for de aproximadamente 2 ou 3 segundos, recomendamos que você aperte a tecla **CANCELAR/Pausar** para desligar o Micro-ondas, caso ele já não o tenha feito sozinho.
- Não deixe a pipoca estourando sem supervisão.

### BOLO DE CANECA

Sugestão de receita de BOLO DE CANECA.

INGREDIENTES:

- 1 ovo
- 3 colheres de sopa rasa de farinha de trigo
- 3 colheres de sopa rasa de açúcar
- 2 colheres de sopa rasa de achocolatado em pó
- 1 colher de sopa rasa de cacau em pó
- 3 colheres de sopa de leite
- 3 colheres de sopa de óleo
- 1 colher de chá de manteiga/margarina
- 1 pitada de fermento
- 1 pitada de sal
- Canela a gosto

MODO DE PREPARO:

Coloque em uma caneca (300 mL) o ovo e bata bem com um garfo. Acrescente o açúcar, manteiga/margarina, óleo e o leite e continue batendo.

Depois coloque o restante dos ingredientes e misture muito bem. Leve a caneca ao Micro-ondas e:

**1.** Aperte a tecla **Bolo de Caneca**.

**2.** Aperte a tecla **INICIAR/+30 seg.**

Ao final do preparo, retire a caneca do Micro-ondas e consuma o bolo ainda quente, com o auxílio de uma colher na própria caneca.

### BRIGADEIRO

Sugestão de receita de BRIGADEIRO DE COLHER.

INGREDIENTES:

- 1 lata de leite condensado
- 4 colheres de sopa de achocolatado em pó
- 1 colher de sopa de margarina

MODO DE PREPARO:

Coloque todos os ingredientes em um recipiente de bordas altas (sugestão 21 cm de diâmetro por 9,5 cm de altura) apropriado para uso em Micro-ondas e misture muito bem. Leve o recipiente ao Micro-ondas e:

**1.** Aperte a tecla **Brigadeiro**.

**2.** Aperte a tecla **INICIAR/+30 seg.**

Ao final do preparo retire o recipiente do Micro-ondas com cuidado para não se queimar, misture bem e sirva em taças de sobremesa.

### OMELETE

Sugestão de preparo de receita de OMELETE.

INGREDIENTES:

- 2 ovos
- ¼ de colher de chá de sal
- 1 colher de chá rasa de azeite de oliva
- 2 fatias de presunto picadas
- 2 fatias de queijo mussarela picadas
- 1 colher de sopa de queijo parmesão ralado
- ½ tomate sem semente picado
- Salsa, cebolinha e pimenta do reino a gosto

MODO DE PREPARO:

Bata levemente os ovos em um recipiente de uso apropriado em Micro-ondas (sugestão: 19 cm de diâmetro por 4,5 cm de altura), e adicione o restante dos ingredientes. Misture bem, cubra o recipiente com um filme plástico e faça pequenos furos para saída de vapor. Leve o refratário ao Micro-ondas e:

**1.** Pressione a tecla **Omelete**.

**2.** Pressione a tecla **INICIAR/+30 seg.** para começar o cozimento.

Ao final do preparo, retire o recipiente do Micro-ondas com auxílio de luvas e retire o filme plástico com cuidado para não se queimar com o vapor que sai do alimento.



## ARROZ

Essa receita é recomendada para o preparo de ARROZ BRANCO.

### INGREDIENTES:

- 1 xícara de arroz / 2 xícaras de arroz
- 2 ½ xícaras de água à temperatura ambiente / 4 ½ xícaras de água à temperatura ambiente
- 1 colher de sobremesa de óleo ou azeite
- 1 dente de alho / 2 dentes de alho médio
- Sal a gosto

### MODO DE PREPARO:

Em um recipiente apropriado para uso em Micro-ondas e com bordas altas (sugestão 10 cm), misture todos os ingredientes. Leve ao Micro-ondas e:

1. Pressione a tecla **Arroz**.
2. Selecione a porção desejada (1 ou 2 xícaras de arroz) através das teclas 1 ou 2 ou pressionando a tecla **Arroz** repetidamente.
3. Pressione a tecla **INICIAR/+30seg.** para começar o cozimento.

Ao final do aquecimento retire o recipiente do Micro-ondas com cuidado para não se queimar com o vapor que sairá do alimento, tampe e espere 5 minutos antes de servir.

## AQUECER PIZZA

Através dessa função você pode aquecer porções geladas de pizza (1 fatia de pizza, ½ pizza ou 1 pizza inteira).

Posicione o prato com a quantidade desejada de pizza dentro do Micro-ondas e:

1. Pressione a tecla **Aquecer Pizza**.
2. Utilize as teclas 1, 2 ou 3 para escolher a porção desejada (1 fatia de pizza, ½ pizza ou 1 pizza inteira) ou pressione repetidamente a tecla **Aquecer Pizza**.
3. Pressione a tecla **INICIAR/+30 seg.**

Ao final do aquecimento retire o recipiente do Micro-ondas com cuidado para não se queimar.

## DESCONGELAR

### TECLA FEIJÃO

1. Pressione a tecla **Feijão** para descongelar.
2. Use as teclas numéricas para digitar a quantidade, em gramas, de feijão a ser descongelado (100 g até 2000 g).
3. Pressione a tecla **INICIAR/+30 seg.** para começar o descongelamento.

### TECLAS CARNE E FRANGO

1. Pressione a tecla **Carne** ou **Frango** para descongelar o tipo de carne desejado.
2. Use as teclas numéricas para digitar a quantidade, em gramas, de carne ou frango a ser descongelado (100 g até 2000 g).
3. Pressione a tecla **INICIAR/+30 seg.** para começar o descongelamento.

Durante o descongelamento soará um bipe e o display mostrará a palavra "Virar". Abra a porta do Micro-ondas e vire a carne/frango. Feche a porta e aperte a tecla **INICIAR/+30 seg.** para continuar o descongelamento. Se a carne não for virada após algum tempo o Micro-ondas continuará a programação normalmente, porém o descongelamento pode não ser satisfatório.

### DICAS PARA DESCONGELAMENTO:

- Para obter melhores resultados, preferencialmente envolva o alimento em um filme plástico adequado para o uso em Micro-ondas e coloque-o diretamente sobre o prato giratório.
- Se o alimento estiver menos frio do que a temperatura de congelamento total (-18 °C), escolha um peso menor do que o alimento realmente apresenta.
- Se o alimento estiver mais frio do que a temperatura de congelamento total (-18 °C), escolha um peso maior do que o alimento realmente apresenta.
- A qualidade, quantidade, composição, origem e forma dos alimentos submetidos ao descongelamento, bem como as variações de tensão da rede elétrica onde o seu Micro-ondas está conectado, podem provocar alterações no resultado final e no tempo necessário para o descongelamento dos alimentos. Assim, caso não sejam obtidos resultados satisfatórios com o uso da função **Descongelar**, recomendamos que você siga as instruções de "COMO FAZER O DESCONGELAMENTO MANUALMENTE".

## COMO FAZER O DESCONGELAMENTO MANUALMENTE

Siga as instruções do tópico "PROGRAMANDO TEMPO E POTÊNCIA" e utilize a opção de 30% de potência para descongelar alimentos em geral ou 50% de potência para descongelar pratos prontos. Inspeção o alimento que está sendo descongelado com frequência. Com a experiência, você saberá qual é o tempo necessário para descongelar os diferentes tipos de alimento.

### TECLA INICIAR / +30 SEGUNDOS

Aperte a tecla **INICIAR/+30 seg.** e o forno ligará por 30 segundos na potência 900 W. Se desejar adicionar mais tempo, basta apertar a tecla **INICIAR/+30 seg.** novamente.

A cada vez que a tecla for pressionada, 30 segundos serão adicionados ao tempo remanescente no display.



### TECLA TIRA ODOR

Essa função permite suavizar os odores provenientes da preparação de alimentos no interior do forno.

1. Abra a porta do Micro-ondas e certifique-se de que o aparelho está vazio.
2. Feche a porta, aperte a tecla **Tira Odor** e logo após a tecla **INICIAR/+30 seg.** Assim a função iniciará automaticamente.
3. Aguarde o fim do programa, ou aperte a tecla **CANCELAR/Pausar** a qualquer momento para interromper o programa.
4. O procedimento pode ser repetido, basta repetir as etapas anteriores.

OBS.: Para remover resíduos mais difíceis, aqueça uma pequena jarra de água com algumas rodela de limão por 3 a 4 minutos na potência máxima. O vapor gerado durante o aquecimento ajudará a eliminar os odores do interior do forno, e também a amolecer a sujeira.

### TECLA MUDO

Com esta função é possível ligar ou desligar os avisos sonoros do seu Micro-ondas. Pressionando a tecla **Mute** você irá desligar todos os avisos quando as teclas são pressionadas e também os alertas de fim de funcionamento e de virar o alimento. O símbolo  aparecerá no display. Pressione novamente a tecla para ligar os sons do Micro-ondas. O símbolo  desaparecerá no seu display.

## RECIPIENTES ADEQUADOS PARA USO EM MICRO-ONDAS

- Utilize somente utensílios próprios para uso em Micro-ondas.
- Não cozinhe diretamente sobre o prato giratório. Use recipientes adequados para uso em Micro-ondas.
- Não cubra todo o alimento com papel alumínio. Isso pode danificar o Micro-ondas devido a geração de faísca.
- Quando aquecer alimentos em recipientes plásticos ou de papel, verifique constantemente o forno devido a possibilidade de incendiar-se.
- Os recipientes de vidro ou cerâmica devem ser lisos, sem nenhum desenho ou detalhe em metal. Se essa recomendação não for seguida, durante o funcionamento do Micro-ondas, pode ocorrer faiscamento, danificando o aparelho.
- Os recipientes de plástico devem ser apropriados para uso em Micro-ondas.
- Não é recomendável o uso de utensílios metálicos no Micro-ondas. Pode-se utilizar papel alumínio apenas para proteger pequenas partes do alimento como, por exemplo, extremidades da coxa do frango. Nesse caso, nunca deixe que o metal fique a menos de 5 cm das paredes internas do forno Micro-ondas. Se essa recomendação não for seguida, durante o funcionamento do Micro-ondas, pode ocorrer faiscamento, danificando o produto.
- Não coloque materiais como tecido, jornal e papel comum dentro do forno. Eles podem se incendiar, danificando o produto.
- Utilize preferencialmente refratários de vidro ou cerâmica. Não utilize recipientes plásticos, pois eles podem derreter. Recipientes de papel também não devem ser utilizados, pois podem incendiar-se.

## TÉCNICAS PARA COZINHAR EM MICRO-ONDAS

- Posição dos alimentos: Procure sempre arrumar os alimentos em forma circular, deixando o centro vazio, formando um anel na borda do prato. Alguns alimentos precisam ser mexidos, virados ou reajustados nos recipientes. Os de tamanho médio ou grande devem ser virados de lado para acelerar o cozimento mais uniforme ou mexidos das bordas para o centro e vice-versa, uma ou duas vezes.
- Cozimento lento: O uso de potências menores permite uma melhor distribuição do calor nos alimentos e faz com que os cremes mantenham sua cremosidade e que as carnes mais duras amoleçam.
- Uso de tampas: Os alimentos cozidos com tampa no fogão geralmente devem ser cozidos com tampa também no Micro-ondas. Use a tampa do recipiente ou improvise uma tampa com um prato. Isso retém o vapor e acelera o cozimento.
- Uso de toalhas de papel: Pode-se usar toalha de papel para absorver o vapor (por exemplo de pães, salgadinhos e frango, quando se deseja que eles fiquem mais sequinhos) ou para evitar respingos e absorver gorduras (por exemplo, de bacon ou de linguiça).

## FAZENDO A LIMPEZA DO MICRO-ONDAS

### **⚠️ ADVERTÊNCIA**



#### **Risco de Choque Elétrico**

Retire o plugue da tomada ou desligue o disjuntor antes de realizar qualquer serviço de limpeza ou manutenção.

Não seguir essas instruções pode trazer risco de vida, incêndio ou choque elétrico.

Para garantir a conservação de seu Micro-ondas Consul, limpe-o sempre que necessário. Para isso, siga as instruções abaixo:

1. Desconecte o plugue da tomada.
2. Internamente, use somente um pano úmido com sabão ou detergente neutro. Nunca jogue água dentro do forno.
3. Para a limpeza do gabinete e porta, use um pano umedecido com água e sabão neutro. Em seguida, use um pano somente umedecido em água e para finalizar seque utilizando um pano seco ou papel toalha. O painel de controle deverá ser limpo apenas com um pano seco ou papel toalha.

4. Limpe o prato giratório e nunca coloque-o diretamente sobre a água fria logo após o término do cozimento. O choque térmico pode causar o trincamento e até a quebra do prato giratório.

#### **IMPORTANTE:**

- Nunca utilize produtos abrasivos, sabão em pasta ou removedores, evitando danos ao produto.
- Limpe imediatamente qualquer líquido ou alimento derramado dentro do forno para evitar manchas.
- Limpe o interior do produto após o preparo de alimentos que deixem resíduos de gorduras, molhos e pipocas, para garantir um maior tempo de vida do produto e evitar problemas de manchas ou amarelamento no interior do forno de Micro-ondas.
- Limpe imediatamente qualquer respingo no exterior do produto para evitar manchas.
- Não utilize vaporizador para realizar a limpeza.
- Não utilize material de limpeza tóxico ou com alto teor químico. Verifique as instruções dadas pelos fabricantes dos produtos de limpeza e higienização.
- Não manter o forno em boas condições de limpeza pode causar a deterioração das superfícies que podem adversamente afetar a vida útil do aparelho, possibilitando uma situação de risco.

**EMBALAGEM**

A Consul procura em seus novos projetos, usar embalagens cujas as partes sejam de fácil separação, bem como de materiais recicláveis. Portanto, as peças das embalagens (calços de isopor, sacos plásticos e caixa de papelão) devem ter o seu descarte de maneira consciente, sendo eles destinados, preferencialmente a recicladores.

**PRODUTO**

Este produto foi construído com materiais que podem ser reciclados e/ou reutilizados. Então, ao se desfazer deste produto, procure companhias especializadas em desmontá-lo corretamente.

**DESCARTE**

Ao descartar este produto, no final de sua vida útil, solicitamos que seja observado a legislação local existente e vigente em sua região, desta forma, fazendo o descarte da forma mais correta possível.

## Diagnóstico dos problemas mais frequentes

Antes de levar o seu produto até a Rede de Serviços Consul, faça uma verificação prévia, consultando a tabela a seguir:

<b>Problema</b>	<b>Verifique</b>
<b>O forno não liga</b>	Se o fusível ou o disjuntor do quadro de entrada de energia está queimado ou desarmado.
	Se a tomada está com defeito.
	Se há falta de energia elétrica na sua residência.
<b>O display está aceso, mas o forno não funciona</b>	Se a porta está bem fechada.
	Se o tempo de cozimento foi programado.
	Se a tecla <b>INICIAR/+30 seg.</b> foi acionada.
	Se o suporte e o prato giratório estão no lugar.
	Se não está com a trava de segurança da porta acionada.
<b>Cozimento incompleto</b>	Se foi selecionada a potência adequada.
	Se foi programado o tempo de cozimento suficiente.
	Se o alimento foi colocado na posição correta.
	Se o alimento foi acondicionado no utensílio correto.
	Se a tensão da rede elétrica não é inferior à necessária.
	Se os alimentos estão mal distribuídos pelo interior do forno.
	Se as saídas de ar estão obstruídas.
<b>Estalos e faíscas</b>	Se o utensílio utilizado é metálico ou tem frisos ou detalhes em metal e está muito próximo às paredes do forno (distância mínima de 5 mm).
	Se o papel alumínio utilizado para cobrir os alimentos está encostando na parede do forno (distância mínima de 5 mm).
	Se a embalagem utilizada contém clips ou grampos de metal.
	Se o alimento está embalado em papel reciclado.
	Se foi usada esponja de aço na limpeza interna do forno.
<b>Ocorrências especialmente normais</b>	Condensação de vapor na porta e no interior do forno, em regiões de clima frio e/ou úmido.
	Vapores saindo pelas laterais da porta ou pelas aberturas de ventilação (saídas de ar).
	Ruídos descontínuos quando o aparelho está funcionando em potência que não seja a máxima (900 W).
	Prato giratório alternando o sentido do giro.
	Aquecimento da parte externa do gabinete, principalmente a superior, durante e após o uso.
Estalos durante o cozimento.	
<b>Oscilação de tensão</b>	A oscilação de tensão da rede, ocorrida principalmente nos horários de pico, bem como a quantidade e qualidade dos alimentos, podem afetar o resultado obtido quando da utilização das funções pré-programadas. Portanto, caso não sejam obtidos resultados satisfatórios com o uso da função pré-programada de seu forno, recomendamos seja utilizada a programação manual do tempo e potência, seguindo as orientações dos fabricantes dos alimentos.

	CMS46ABANA	CMS46ABBNA	CMS46ARANA	CMS46ARBANA
Dimensões Externas do Produto (alt. x larg. x prof.) em mm:	301x538x431	301x538x431	301x538x431	301x538x431
Dimensões do Produto Embalado (alt. x larg. x prof.) em mm:	355x644x500	355x644x500	355x644x500	355x644x500
Peso Líquido (kg)	16,4	16,4	16,4	16,4
Peso do Produto Embalado (kg)	17,7	17,7	17,7	17,7
Volume da Cavidade (L)	32	32	32	32
Tensão (V)	127	220	127	220
Frequência da Rede (Hz)	60	60	60	60
Frequência de Operação (MHz)	2450	2450	2450	2450
Oscilações Permissíveis de Tensão (V)	108 ~ 132	198 ~ 242	108 ~ 132	198 ~ 242
Chave Disjuntora Térmica (A)	20	10	20	10
Potência Útil – Micro-ondas (W)	900	900	900	900
Potência no Modo Micro-ondas (W)	1400	1400	1400	1400

O seu Micro-ondas Consul é garantido contra defeitos de fabricação, pelo prazo de 12 meses, contado a partir da data da emissão da Nota Fiscal ou da entrega do produto, ao primeiro adquirente, sendo:

- Os 03 (três) primeiros meses - garantia legal;
  - Os 09 (nove) últimos meses - garantia contratual, concedida pela Whirlpool S.A.;
- Para eventuais consertos, o consumidor deverá levar seu produto até uma assistência técnica autorizada.

A garantia compreende a substituição gratuita de peças e mão de obra para defeitos constatados como sendo de fabricação. Apenas a Rede de Serviços Consul, a Whirlpool S.A., ou quem esta indicar, são responsáveis pelo diagnóstico de falhas e execução de reparos durante a vigência da garantia. Durante o período de vigência da garantia, se os defeitos constatados forem de fabricação, o fabricante se obriga a trocar as peças e/ou assistir gratuitamente o seu produto a partir da data do chamado. Se o produto não apresentar defeitos ou apresentar uso inadequado, será cobrada a taxa de visita técnica.

Tabela de componentes com garantia até 03 (três) meses:	
Categoria	Componentes
Micro-ondas	Prato, Guia do Prato e Roldana

**As garantias legal e/ou contratual ficam automaticamente invalidadas se:**

- O uso do produto não for exclusivamente doméstico;
- Não forem observadas as orientações e recomendações do Manual do Consumidor quanto a utilização do produto;
- Na instalação do produto não forem obser-

vadas as especificações e recomendações do Manual do Consumidor quanto às condições para instalação do produto, tais como, nivelamento do produto, adequação do local para instalação, tensão elétrica compatível com o produto, etc.;

- Na instalação, as condições elétricas, oscilação de energia, pressão de água e/ou gás não forem compatíveis com as ideais recomendadas no Manual do Produto;
- Ocorrerem mau uso, má conservação, descuido, modificações estéticas e/ou funcionais, ou ainda, falhas decorrentes do conserto por pessoas ou entidades não credenciadas pela Rede de Serviços Consul;
- Houver sinais de violação do produto, remoção e/ou adulteração do número de série ou da etiqueta de identificação do produto.

**As garantias legal e/ou contratual não cobrem:**

- A lâmpada instalada no produto é 127 V. Se sua tomada for 220 V, você precisará trocar a lâmpada por outra 220 V (40 watts, própria para fogões). A lâmpada 220 V não é fornecida gratuitamente.
- O deslocamento do consumidor até a assistência técnica para eventuais consertos;
- Despesas com a instalação do produto realizada pela Rede de Serviços Consul, ou por pessoas ou entidades não credenciadas pela Whirlpool S.A., salvo os produtos mencionados no Manual do Consumidor;
- Despesas decorrentes e consequentes de instalação de peças e acessórios que não pertençam ao produto, mesmo aqueles comercializados pela Whirlpool S.A., salvo os especificados para cada modelo no Manual do Consumidor;
- Despesas com mão-de-obra, materiais, peças e adaptações necessárias à preparação

- do local para instalação do produto, ou seja: rede elétrica, de gás, alvenaria, aterramento, pressão de água, etc.;
- Falhas no funcionamento do produto decorrentes de fatores externos, tais como: interrupções, falta ou problemas de abastecimento elétrico ou gás na residência, pressão de água e objetos em seu interior ou exterior (grampo, clips, etc.);
  - Serviços e/ou despesas de manutenção, tais como limpeza ou atendimentos preventivos solicitados;
  - Falhas no funcionamento normal do produto decorrentes da falta de limpeza e excesso de resíduos, bem como decorrentes da ação de animais (insetos, roedores ou outros animais), ou ainda, decorrentes da existência de objetos em seu interior, estranhos ao seu funcionamento e finalidade de utilização;
  - Transporte do produto até o local definitivo da instalação;
  - Produtos ou peças que tenham sido danificados em consequência de remoção, manuseio, quedas ou atos pelo próprio consumidor ou por terceiros, bem como efeitos decorrentes de fato da natureza, tais como relâmpago, chuva inundação, etc.; Importante: NÃO NOS RESPONSABILIZAMOS POR PROBLEMAS QUE FORAM OCACIONADOS POR SERVIÇOS DE TERCEIROS (SERVIÇOS TÉCNICOS NÃO CREDENCIADOS PELA WHIRLPOOL). No ato da entrega, verifique se o produto e as informações da Nota Fiscal estão de acordo com a compra realizada. Se identificar qualquer divergência, recuse a entrega, mencionando o motivo no verso da Nota Fiscal, e entre em contato com o responsável pela venda ou entrega.
  - Defeitos estéticos (riscados ou amassados, manchados ou amarelados) e/ou com falta de peças em produtos de saldo ou mostruário. Estes têm garantia de 12 meses apenas para defeitos funcionais não discriminados em sua nota fiscal de compra.
  - Problemas de oxidação/ferrugem com causa comprovada nos seguintes fatores:
    - Instalação em ambiente de alta salinidade;
    - Instalação em sol e chuva (ações de agentes da natureza);
    - Exposição e/ou contato do produto a substâncias ácidas ou alcalinas;
    - Utilização de produtos químicos inadequados para limpeza, incluindo uso de materiais ou ferramentas sujas/ásperas.
  - Despesas por processos de inspeção e diagnóstico, incluindo a taxa de visita do técnico, que determinem que a falha no produto foi causada por motivo não coberto por esta garantia.

- Chamados relacionados a orientação de uso de eletrodoméstico, cuja explicação esteja presente no Manual do Consumidor ou em Etiquetas Orientativas que acompanham o produto, serão cobrados dos consumidores.

### **A garantia contratual não cobre:**

- Deslocamentos para atendimentos de produtos instalados fora do município sede da Rede de Serviços Consul, o qual poderá cobrar taxa de locomoção do técnico, previamente aprovada pelo consumidor, conforme tabela de quilometragem emitida pela Whirlpool S.A. divulgada através do Serviço de Atendimento ao Consumidor (SAC);
- Todo e qualquer vício de fabricação aparente e de fácil constatação;
- Peças sujeitas ao desgaste natural, descartáveis ou consumíveis, peças móveis ou removíveis em uso normal, tais como, acessórios, lâmpadas, filtros, botões de comando, puxadores, produtos riscados e amassados, bem como, a mão-de-obra utilizada na aplicação das peças e as consequências advindas dessas ocorrências.
- Peças com defeitos que não impactam a funcionalidade do produto, tais como peças amassadas, riscadas, trincadas, manchadas, etc.

### **Considerações Gerais:**

A Whirlpool S.A. não autoriza nenhuma pessoa ou entidade a assumir em seu nome, qualquer outra responsabilidade relativa à garantia de seus produtos além das aqui explicitadas.

A Whirlpool S.A. reserva-se o direito de alterar características gerais, técnicas e estéticas de seus produtos, sem aviso prévio. Este Termo de Garantia é válido para produtos vendidos e instalados no território brasileiro.

Para a sua tranquilidade, preserve e mantenha este Manual com o Termo de Garantia, e Nota Fiscal de Compra do produto sempre à mão. **ATENÇÃO:** para usufruir da garantia, preserve e mantenha em sua posse, a Nota Fiscal de Compra do produto e o Termo de Garantia. Esses documentos precisam ser apresentados ao profissional autorizado quando acionado o atendimento.

# Consul

**Rede de Serviços**

Capitais e regiões metropolitanas:

Demais localidades:

3003-0777

0800 970 0777

[www.consul.com.br](http://www.consul.com.br)

**PRODUZIDO NO  
PÓLO INDUSTRIAL  
DE MANAUS**







- » Ideal para projetos e instalações de switches, OLTs, sistemas de Telecom e CFTV
- » Sistema Easy Mounting: Peças e parafusos padronizados para fácil instalação e montagem
- » Robusto e leve: Projetado para garantir a robustez que um Rack precisa e leve para instalação
- » Profundidade total de 570mm oferecendo um melhor espaço para manuseio dos equipamentos
- » Abertura para instalação de sistema de ventilação no teto
- » Estrutura com ponto de aterramento
- » Fechamento lateral com venezianas e fecho para abertura
- » Compatível com as normas IEC 60297-3-100 e IEC 60297-3-105

## Mini Rack Desmontável 19" 5U 570mm



SISTEMA EASY MOUNTING



FÁCIL TRANSPORTE E MANUSEIO



ROBUSTO E LEVE

O MRD 557 é um mini rack desmontável de 5U e 570mm de profundidade para fixação em parede. Com esse rack você consegue armazenar, organizar e proteger os equipamentos eletrônicos com a robustez e segurança necessária para seus projetos.

## Especificações técnicas

### Dimensional

Tamanho	5U
Padrão	19 Polegadas
Dimensão Externas (L x A x P)	550 x 288,5 x 570mm
Distância entre perfis de fixação (mínimo e máximo)	292 mm e 380 mm
Dimensões Perfil de Fixação	Conforme norma IEC297 e DIN 41494
Peso	10,79 Kg

### Estrutural

Porta	Acrílico e Fecho com Chave
Abertura	Direita ou Esquerda
Material	Aço SAE 1008

Espessura Estrutural 0,9 mm – Fechamentos 0,75 mm

Parafusos Philips Cabeça Panela M4x8mm

## Acabamento

Pintura Eletrostática Epóxi Pó Microtexturizado

Cor Preto 73.250

Brilho Fosco

## Gerais

Aplicação Ambientes Indoor

Aberturar para cabos Destacável

Tamanho da abertura para cabos 160x50mm

## Dimensional do Produto

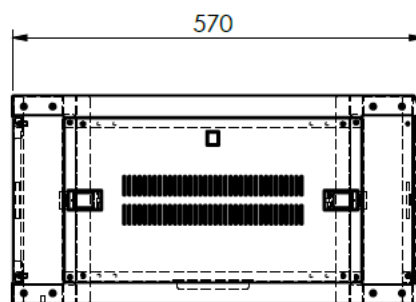
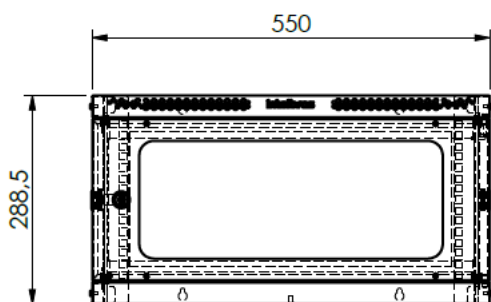



# MANUAL DE INSTRUÇÕES

# Segurança e Referência

## LED TV\*

---

\* TV LG LED usa a melhor tecnologia de LED backlight.

Antes de ligar seu aparelho, por favor, leia cuidadosamente este manual e mantenha-o para futuras referências.

**32LM627BPSB**  
**43LM6370PSB**



Para sua maior comodidade, solicite a instalação de seu produto (verifique as condições e disponibilidade) através do nosso site [www.lg.com/br](http://www.lg.com/br) no item **Suporte** ou entre em contato com o **SAC**.  
Copyright © 2021 LG Electronics Inc. Todos os direitos reservados.

MFL71793843 REV.01 SET/21 (MP)



# Conteúdo

<b>Apresentação</b> .....	3	Pilhas e acessórios.....	5	Ligando a TV.....	9
Prezado Consumidor .....	3	Caso ocorra alguma das situações		Controle Remoto.....	10
Meio Ambiente.....	3	abaixo, desconecte imediatamente		<b>Conexões</b> .....	<b>11</b>
Aviso importante.....	3	a TV da tomada e entre em contato		Conexão HDMI .....	11
Informações da Compra.....	3	com o SAC .....	5	Dispositivos externos.....	12
<b>Importantes Instruções de</b>		Movimentação.....	5	<b>Suporte</b> .....	<b>13</b>
<b>Segurança</b> .....	<b>3</b>	Limpeza .....	6	Software Livre.....	13
Instruções de Segurança .....	4	<b>Iniciando</b> .....	<b>6</b>	Licenças .....	13
Não coloque a TV e seus acessórios		Movimentação e Transporte da TV..	6	Solução de problemas .....	13
nestes ambientes:.....	4	Montando em uma mesa .....	7	Regulamentos.....	14
Ventilação .....	4	Montando em uma Parede.....	8	Certificação Anatel.....	15
Cabo de força.....	4	ANTENNA/CABLE .....	9	<b>Certificado de Garantia</b> .....	<b>16</b>

## Antes de ligar a TV, leia atentamente este manual...

- Leia o manual atentamente antes de ligar a TV e guarde-o para futuras referências.
- No site faça o download do manual incluindo instalação, uso, solução de problemas, especificações, licença, etc. e visualize seu conteúdo no PC ou dispositivo móvel.

### Guia do Usuário na TV

Para mais informações sobre a TV e suas funções, acesse o **Guia do Usuário** embutido no produto. Para acessar pressione    **↪ Geral** **↪ Sobre esta TV** **↪ Guia do usuário.**

### Itens opcionais

- Itens vendidos separadamente podem ser alterados ou modificados para melhoria da qualidade sem qualquer notificação. Entre em contato com seu revendedor para comprá-los. Esses dispositivos funcionam apenas com alguns modelos. O nome ou design do modelo pode ser alterado dependendo da atualização das funções do produto, circunstâncias do fabricante ou políticas internas.
- **Controle Smart Magic - AN-MR198A:** Para usar este controle, o modelo da TV deve ser compatível com Bluetooth. Consulte “**Certificação Anatel na página 15**” para mais detalhes sobre o módulo de comunicação sem fios.
- Cabos de conexão para antenas e dispositivos externos não são fornecidos e devem ser adquiridos separadamente.

#### **Nota**

- As especificações do produto ou o conteúdo deste manual podem ser alterados sem aviso prévio devido à atualização das funções do produto.
- Os itens fornecidos com o seu produto podem variar dependendo do modelo.
- As imagens exibidas no manual podem ser diferentes da TV.

# Apresentação

## Prezado Consumidor

Parabéns e bem-vindo à Família LG, você está levando para sua casa um produto de alta tecnologia e de fácil operação. Usufrua de todos os recursos lendo atentamente este manual e seguindo as orientações aqui descritas. Se ainda surgirem dúvidas, acesse o Guia do Usuário na TV ou Fale Conosco.

## Meio Ambiente

Somos uma empresa preocupada com o meio ambiente. O nosso compromisso é promover o aprimoramento contínuo, procurando desenvolver produtos com o máximo de materiais recicláveis. A sua consciência ambiental também é importante, destine esses materiais de forma adequada. Siga as dicas abaixo e colabore com o meio ambiente:

### 1. Manuais e Embalagens

Os materiais utilizados nas embalagens (manuais, caixas de papelão, plásticos, sacos e calços de EPS - isopor) dos produtos LG são 100% recicláveis. Procure fazer esse descarte preferencialmente em recicladores especializados.

### 2. Produto, Pilhas e Baterias

- 1 Não é recomendável o descarte de pilhas ou baterias em lixo comum.
- 2 Após o uso, estes itens devem ser descartados de forma adequada, sob o risco de ocasionarem danos ao meio ambiente e à saúde humana (Resolução Conama 401/2008).
- 3 No fim de sua vida útil descarte o produto de forma adequada, sob pena de ocasionar danos ao meio ambiente e à saúde humana.

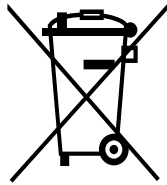

### 3. Programa Coleta Inteligente

- 1 A LG criou o Programa Coleta Inteligente, para facilitar e viabilizar o descarte ambientalmente adequado de produtos, pilhas e baterias.

- 2 Através do Programa Coleta Inteligente, a LG disponibiliza pontos de coleta em localidades diversas, incluindo assistências técnicas autorizadas da LG Electronics. Para mais informações visite o site [www.lg.com/br/suporte/coleta-seletiva](http://www.lg.com/br/suporte/coleta-seletiva) ou contate nosso SAC através do número **4004-5400** (Capitais e Regiões metropolitanas) ou **0800-707-5454** (demais localidades).

## ⚠ Aviso importante

Evite o uso prolongado do aparelho com volume superior a 85 dB. Os níveis de ruído acima deste valor são prejudiciais à audição.

## Informações da Compra

O nome do modelo e o número de série estão impressos na etiqueta principal. Anote estas informações na NF e guarde-a para futuras consultas.

## Importantes Instruções de Segurança

- Leia estas instruções.
- Guarde estas instruções.
- Preste atenção a todas as instruções.
- Siga todas as instruções.
- Não use o produto próximo da água.
- Use somente pano seco para limpar.
- Não obstrua as aberturas de ventilação. Instale de acordo com as instruções do fabricante.
- Não instale próximo de fontes de calor, como radiadores, registros de calor, fogões ou outros produtos (incluindo amplificadores) que produzam calor.
- O cabo de força fornecido está de acordo com a NBR 14.136.
- Proteja o cabo de força de qualquer tipo de estresse físico ou mecânico (ser pisado, torcido, esmagado e etc.), não cole qualquer tipo de material condutor e ao manuseá-lo para conectar ou desconectar, faça sempre usando o plugue, nunca puxando pelo fio.
- Use somente acessórios indicados/certificados pelo fabricante.



- Desconecte a TV da tomada elétrica durante tempestades com raios ou quando não for usada por um longo período de tempo.
- Encaminhe todos os serviços de manutenção somente para pessoal qualificado. A manutenção é necessária quando o aparelho for danificado de alguma forma, como cabo de força ou plugue danificado, líquido derramado ou objetos caíram no aparelho, foi exposto à chuva ou umidade, não funciona normalmente ou caiu.
- Use apenas carrinho, pedestal, tripé, suporte ou mesa especificada pelo fabricante ou vendido com o aparelho. Quando um carrinho for usado, tenha cuidado ao mover a combinação carrinho / aparelho para evitar ferimentos por tombamento.



S3125A

## Instruções de Segurança



**CUIDADO: PARA REDUZIR O RISCO DE CHOQUE ELÉTRICO, NÃO REMOVA A TAMPÁ TRASEIRA. NÃO INSIRA OBJETOS DENTRO DO APARELHO. NÃO EXISTEM PEÇAS PARA AJUSTE PELO USUÁRIO. ENCAMINHE-O AO SERVIÇO TÉCNICO AUTORIZADO.**



O sinal em forma de raio é destinado a alertar o usuário para a presença de tensões perigosas no interior do aparelho. Tocar nos componentes internos poderá resultar em choque elétrico.



O ponto de exclamação é destinado a alertar o usuário para a existência de instruções importantes de uso.

**ATENÇÃO: PARA REDUZIR O RISCO DE CHOQUE ELÉTRICO OU INCÊNDIO, NÃO EXPONHA ESTE EQUIPAMENTO À CHUVA OU UMIDADE.**

**PARA EVITAR A PROPAGAÇÃO DE FOGO, MANTENHA VELAS OU OUTROS PRODUTOS QUE PRODUZAM CHAMAS LONGE DESTA EQUIPAMENTO.**

## Não coloque a TV e seus acessórios nestes ambientes:

- Em ambientes com luz solar direta.
- Em áreas com alta umidade, como banheiros.
- Próximo a qualquer fonte de calor, como fogões, velas, chamas de qualquer tipo ou outro dispositivo que produza calor.
- Próximo a balcões de cozinha ou umidificadores, pois o produto pode ser exposto a vapor ou óleo.
- Uma área exposta a chuva ou vento.
- Não exponha o produto a gotejamentos ou pingos d'água, objetos cheios de água como vasos ou taças por cima do aparelho (ex: em prateleiras acima do aparelho).
- Não instale este produto próximo a itens inflamáveis como gasolina, velas e não exponha a TV diretamente ao ar-condicionado.
- Não instale em lugares excessivamente empoeirados.
- **Não seguir estas instruções pode causar: incêndio, choque elétrico, combustão/explosão, mal funcionamento ou deformação do produto.**

## Ventilação

- Não toque nas aberturas de ventilação quando estiver usando a TV por um longo período, elas podem estar quentes.
- Instale a TV em ambientes com ventilação apropriada. Não a instale em espaços confinados.
- Não instale o produto sobre carpete ou almofada.
- Não obstrua as aberturas de ventilação enquanto a TV estiver ligada.

## Cabo de força

- O cabo de força fornecido está de acordo com a NBR 14.136.

- Evite sobrecarga! Se possível, use tomadas dedicadas sem o uso de “benjamins” ou “réguas”.
- Faça verificação periódica do cabo de força e da tomada, se a aparência indicar desgaste ou dano, desligue a TV e substitua imediatamente o item danificado.
- Proteja o cabo de força de qualquer tipo de estresse físico ou mecânico (ser pisado, torcido, esmagado e etc.), não cole qualquer tipo de material condutor e ao manuseá-lo para conectar ou desconectar, faça sempre usando o plugue, nunca puxando pelo fio.
- A TV deve ser conectada em tomadas de fácil acesso. Isto facilita o desligamento do aparelho nos casos de problemas elétricos, tempestades ou defeitos no produto. Lembre-se, desligar o aparelho usando o controle ou o botão, coloca a TV em modo de espera, para desligá-la em definitivo retire o cabo de força da tomada.
- Nunca toque no equipamento ou na antena durante uma tempestade de raios. Você pode ser eletrocutado.
- Verifique se o cabo de força está conectado de forma segura à TV e à tomada. Caso contrário, podem ocorrer danos e, em casos extremos, um incêndio.
- Não coloque objetos metálicos ou inflamáveis no produto. Se um objeto estranho cair dentro do produto, desconecte o cabo de força e entre em contato com o atendimento ao cliente.
- Não toque na extremidade do cabo de força quando ele estiver conectado. Você pode ser eletrocutado.

## Pilhas e acessórios

- Guarde estes itens em local seguro e fora do alcance de crianças.
- Não descarte as pilhas no fogo e não cause curto-circuito, desmonte ou permita que as pilhas sejam aquecidas.
- **Cuidado!** Evite inverter os polos durante a instalação das pilhas ou usar pilhas diferentes do indicado nas Especificações do Controle Remoto, pois isso pode causar explosão e/ou danificá-lo.

## Caso ocorra alguma das situações abaixo, desconecte imediatamente a TV da tomada e entre em contato com o SAC

- ✓ Produto foi danificado de alguma forma. Não liga ou não responde a nenhum comando.
- ✓ Se água ou outra substância caiu no produto, tomada, cabo de força ou adaptador.
- ✓ Ao sentir cheiro de fumaça ou outros odores vindos da TV.
- Desligue a TV da tomada durante tempestades com raios ou quando não utilizá-la por longos períodos de tempo.
- Não use equipamentos elétricos de alta tensão perto da TV. Isto pode resultar em mau funcionamento.
- Não tente fazer qualquer modificação no produto sem a autorização da LG Electronics. Pode ocorrer incêndio acidental ou choque elétrico. Entre em contato com o SAC para solicitar manutenção ou reparo. Modificações não autorizadas podem anular a garantia contratual.
- Use apenas peças/acessórios aprovados pela LG Electronics. Do contrário, pode ocorrer incêndio, choque elétrico, mau funcionamento ou danos à TV.
- Nunca desmonte o adaptador AC ou o cabo de força, isto pode causar choque elétrico ou danos ao equipamento (dependendo do modelo).
- Faça o manuseio do adaptador com cuidado, evite quedas. Forte impacto pode danificá-lo (dependendo do modelo).
- Não toque a TV com as mãos molhadas, existe o risco de choque elétrico ou incêndio. Se o cabo de força ou o contato estiver molhado ou empoeirado, seque-o e limpe-o antes de usar.

## Movimentação

- Mantenha todos os materiais de embalagem como sacos, calços de isopor e etc fora do alcance das crianças.

- Ao mover a TV, verifique se o produto está desligado, desconectado da tomada e se todos os cabos foram desconectados. Pode ser necessário duas ou mais pessoas para carregá-la. Não pressione ou force o painel frontal da TV. Caso contrário, pode ocorrer danos ao produto, risco de incêndio ou lesões.
- Não permita que a tela da TV sofra forte impacto e não coloque nada sobre ela. Em hipótese alguma deixe que objetos caiam sobre o produto.
- De forma alguma, aplique força excessiva com a mão, ou use objeto afiado (prego, lápis ou caneta) sobre a tela, isso pode danificá-la, causando danos irreparáveis.

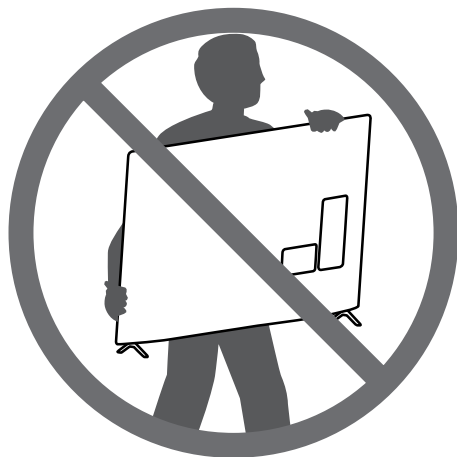

## Limpeza

- Quando for limpar, desconecte o cabo de força da tomada e use um pano seco e macio. Não espirre água ou outros líquidos diretamente na TV. Não limpe a TV com produtos químicos como limpavidros, qualquer tipo de purificador de ar, inseticida, lubrificante, cera (de carro ou industrial), abrasivo, tiner, benzeno, álcool, etc., que podem danificar o produto ou o painel. Caso contrário, pode ocorrer choque elétrico ou danos do produto.

- Segure com firmeza pelo lado e pela parte inferior da moldura da TV. Certifique-se de não segurar nas partes transparentes, alto-falantes ou na tela de proteção dos alto-falantes.

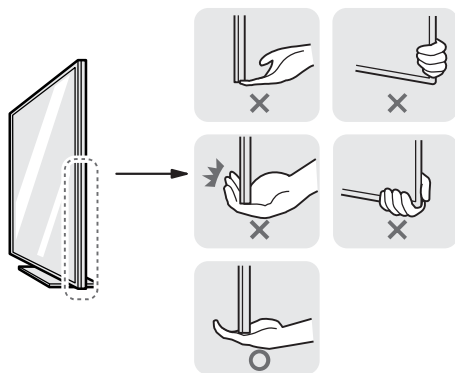

## Iniciando

### Movimentação e Transporte da TV

Por favor, siga os avisos para um transporte seguro e evite que a TV seja riscada ou danificada, independente do seu tipo e tamanho.

- Recomenda-se mover a TV na caixa ou nos materiais de embalagem, que a acompanham originalmente.
- Antes de mover ou levantar a TV, desconecte o cabo de força e todos os outros cabos.
- Quando segurar a TV, a tela deve estar distante de você, para evitar arranhões.

- Quando transportar a TV, evite solavancos ou vibrações excessivas, pois isso pode danificar a tela.
- Quando transportar a TV, mantenha-a sempre na vertical, nunca a vire de lado, ou incline-a para esquerda ou direita.
- Ao manusear a TV, tome cuidado para não danificar o botão localizado na parte inferior ou traseira do aparelho.
- Independente do tamanho e peso do aparelho, efetue o transporte sempre com a ajuda de outra pessoa e siga as instruções descritas nas imagens desta seção.

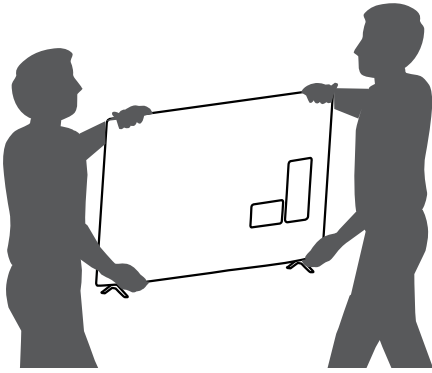

**⚠ Cuidado**

- Evite tocar na tela, pois ela pode ser danificada.
- Não coloque o produto no chão com a frente voltada para baixo sem proteção. A tela pode ser danificada.

## Montando em uma mesa

- 1 Posicione a TV verticalmente sobre uma mesa. Deixe uns 10 cm (mínimo) de espaço da parede para uma ventilação adequada.

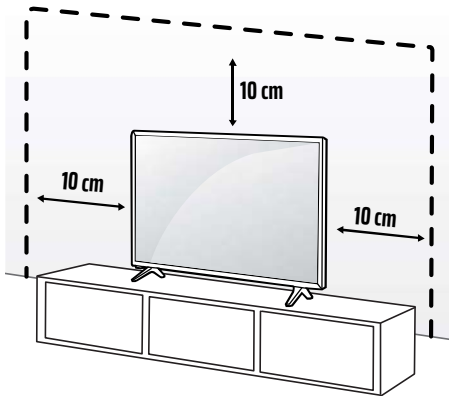

(Dependendo do modelo)

- 2 Conecte o cabo de força em uma tomada.

**⚠ Cuidado**

- Sempre que for montar ou desmontar o **Conjunto Base**, coloque a TV com a tela virada para baixo sobre uma superfície plana, acolchoada e livre de objetos.

- Não aplique substâncias estranhas (óleos, lubrificantes, etc.) nos parafusos ao montar o aparelho, pois o mesmo pode ser danificado.
- Caso instale a TV em um suporte, tome cuidado para evitar que o produto se solte. Caso contrário, o produto pode cair causando lesões.
- Não use itens não aprovados para garantir a segurança e a vida útil do produto.
- Qualquer dano ou lesão causados pelo uso de itens não aprovados não são cobertos pela garantia.
- Verifique se os parafusos estão bem apertados. Se eles não estiverem firmes, a TV pode inclinar para a frente depois de ser instalada.
- Não aplique força excessiva ao apertar os parafusos pois eles podem espanar e não fixar corretamente.

## Fixando à parede (opcional)

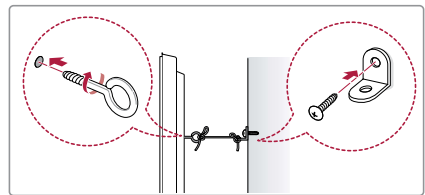
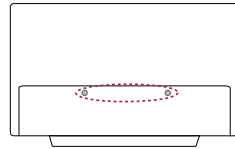

(Dependendo do modelo)

- 1 Fixe os suportes na parte traseira do produto e na parede conforme mostrado na imagem. Fixe os suportes do produto e os suportes de parede na mesma altura.
  - 2 Verifique se os suportes do produto e os suportes de parede estão presos com firmeza.
  - 3 Usando um cabo forte, amarre e conecte os suportes do produto aos suportes de parede. Ao mover um produto instalado desta forma, desamarre o cabo primeiro.
- Use uma plataforma ou gabinete que seja forte e grande o suficiente para suportar a TV com segurança.
  - Os suportes, parafusos e cordas devem ser comprados separadamente, pois eles não são fornecidos com o produto.

# Montando em uma Parede

(Dependendo do modelo)

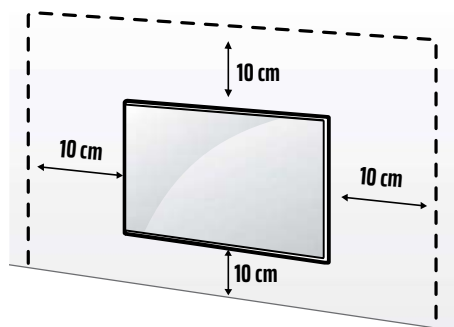

Um suporte de parede opcional pode ser usado com a TV LG. Consulte o revendedor local para obter um suporte de parede compatível com o padrão VESA. Prenda com cuidado o suporte na parte traseira da TV. Instale o suporte em uma parede sólida e perpendicular ao chão. Caso queira colocar a TV em paredes feitas de outros materiais que não seja concreto, entre em contato com pessoal qualificado para fazer a instalação. Instruções detalhadas serão incluídas com o suporte de parede. Use um suporte no qual o dispositivo esteja adequadamente preso à parede e com espaço suficiente para permitir a conectividade com dispositivos externos. Caso esteja usando um suporte de montagem não ajustável, fixe-o à parede e conecte primeiro os cabos e depois conecte a TV ao suporte.

## Cuidado

- Remova o conjunto base antes de instalar a TV no suporte de parede.
- Para mais informações sobre os parafusos e suporte de parede, consulte o revendedor.
- Caso pretenda montar o produto em uma parede, efetue a fixação do suporte padrão VESA (peças opcionais) à TV e em seguida fixe o suporte na parede (peças opcionais), fixe-o com cuidado para não cair.
- Ao instalar o suporte de parede, é recomendável cobrir com fita adesiva (não fornecida) os orifícios no gabinete onde o **Conjunto Base** é montado. Isto evita o fluxo de poeira e/ou insetos dentro do aparelho (dependendo do modelo).



- Não instale este produto em paredes expostas a óleo ou névoa de óleo. Isso pode danificar o produto e causar sua queda.
- Ao montar a TV na parede, certifique-se de não instalá-la pendurando os cabos de força e de conexão na parte traseira da TV.



## Sobre o Suporte de Parede

(Dependendo do modelo)

Use parafusos e suportes de parede em conformidade com o padrão VESA. As dimensões padrão dos kits de montagem na parede são descritas na tabela a seguir.

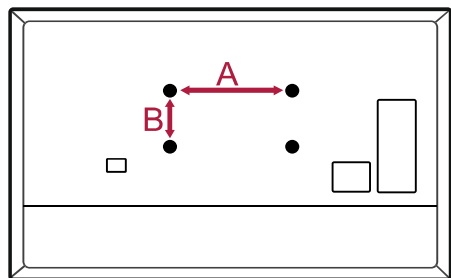

32LM62\* - 43LM63\*

Medida A/B (mm)	200 / 200
Parafuso/Quantidade	M6 / 4x

## ANTENA/CABLE

Conecte sua antena externa ou cabo (decodificador) para sintonizar os canais de TV. O cabo RF (75 Ω) para conexão não é fornecido.

### ⚠ Cuidado

- Primeiro efetue todas as conexões de dispositivos, para em seguida conectar o cabo de força na tomada. Este procedimento evita danos ao televisor.
- Certifique-se de não dobrar o fio de cobre do cabo RF.

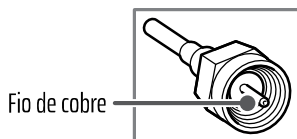

### ! Nota

- Para melhorar a qualidade da imagem em uma área com sinal fraco, compre um amplificador de sinal.
- Para conectar duas TVs ou mais, instale divisores de sinal.

- Se a antena não estiver instalada corretamente, contate o seu revendedor para obter uma instalação adequada.

## Usando a TV

### Ligando a TV

Use a TV de maneira simples com o botão de controle.

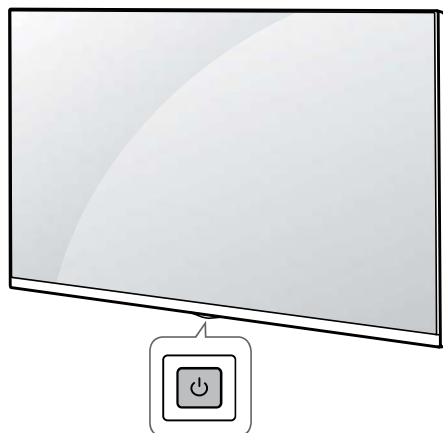

### Usando o botão de controle







- Ligar (Pressione)
- Desligar (Mantenha pressionado) <sup>1</sup>
- Controlar Menu (Pressione) <sup>2</sup>
- Selecionar Menu (Mantenha pressionado) <sup>3</sup>

### ! Nota

- <sup>1</sup> Todas as aplicativos serão fechados e qualquer gravação em progresso será parada.
- <sup>2</sup> Com a TV ligada pressione o botão para acessar o menu de ajuste.
- <sup>3</sup> Selecione uma das opções do menu de ajuste.
- Quando a TV é ligada pela primeira vez, a inicialização pode levar aproximadamente um minuto.

## Menu de ajustes

Com a TV ligada pressione o botão  uma vez. Selecione os itens do menu usando o botão.

	Desligar a TV.
	Selecione uma fonte de entrada.
	Ajuste o nível sonoro (volume).
	Navegue na lista de canais.

### ! Nota

- As OSDs (exibições de tela) da TV podem ser um pouco diferentes do exibido neste manual.
- Os menus e opções disponíveis podem ser diferentes dependendo da fonte de entrada ou do modelo que está sendo utilizado.
- Futuramente, novos recursos podem ser adicionados à TV.
- A TV deve ser conectada em tomadas de fácil acesso. Lembre-se, desligar o aparelho usando o controle ou o botão, coloca a TV em modo de espera, para desligá-la em definitivo retire o cabo de força da tomada.

## Controle Remoto

(Dependendo do modelo)

## Inserindo as pilhas

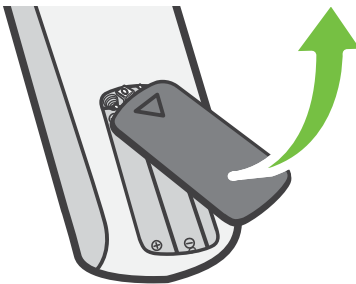















Efetue a substituição abrindo a tampa da bateria e combinando corretamente os polos (+/-). Finalize o procedimento fechando a tampa da bateria.

### ! Nota

- Não misture pilhas novas com velhas. Isso pode causar superaquecimento e vazamento das mesmas.
- Não combinar corretamente os polos pode causar o estouro ou vazamento da pilha, resultando em incêndio, ferimentos pessoais ou poluição do ambiente.
- As pilhas não devem ser expostas a calor excessivo, como luz solar, fogo ou algo semelhante.

## Funções

- : Ligar/Desligar a TV.
- : Acesse a lista de entradas disponíveis.
- : Exibe informações da programação corrente.
- : Selecione um legenda no modo DTV, se disponível.
- : Acesso a áudio SAP, se disponível.
- : Exibe o menu de **Configurações Rápidas**.
- **Botões numéricos:** use para entradas numeradas.
-  \*\*: Use para acessar o menu de **Ajuda Rápida**.
-  **DASH / LIST**:
  - ✓ Use “**DASH**” para ativar os canais de multi-programação 2-1 ou 2-2 (somente DTV).
  - ✓ Acessa a lista de canais salvos.
- **QUICK ACCESS** \*\*: Acesse funções/apps favoritos usando os botões numéricos. Ao acessar, selecione no menu o botão numérico e o item favorito relacionado ao botão selecionado.
-  (**Mais ações**): Exibe funções adicionais.
- : Ajusta o nível sonoro (volume).
- : Efetua pausa sonora.
-  \*\*: Acessa o menu **Acessibilidade**.
- : Ative o modo de busca de conteúdos (alguns conteúdos podem não estar disponíveis dependendo do país).
- : Ative o modo **TV** ou acesse o **Canais LG**.
- : Navegue na lista de canais.
- **2**: Acessa o serviço de vídeo desejado.

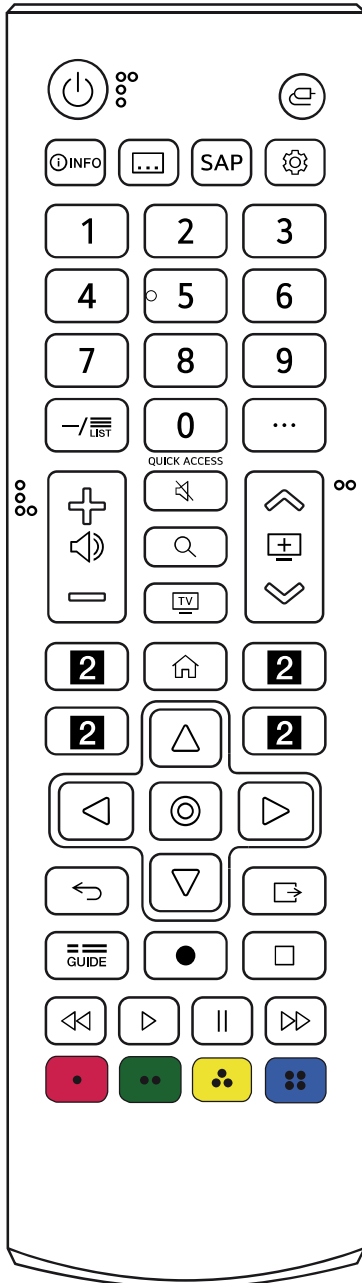

- : Acesse o menu principal da TV.
- \*\*: Acesse o histórico de uso dos apps.

- (**Direcionais**) : Use para navegar nos menus.
- (**OK**) : Pressione-o e confirme uma ação.
- (**OK**) : Acessa o **Magic Explorer**. Quando estiver usando [Guia de TV], [Configurações], [Alerta de esportes] ou [Galeria de arte], mantenha-o pressionado sobre o texto.
- : Volta ações.
- : Fecha a exibição dos menus e retorna ao modo anteriormente selecionado.
- : Acesse o Guia de Programação da TV.
- : Exibe as opções de gravação (se disponível).
- **Botões de reprodução** : Use para controlar a reprodução dos conteúdos de mídia.
- : Use para acessar funções especiais.

**! Nota**

- Alguns botões e serviços podem não ser fornecidos dependendo dos modelos ou regiões.
- \*\* **Para usar o botão, mantenha-o pressionado por mais de 1 segundo.**

## Conexões

Conecte vários dispositivos externos à TV. Para obter mais informações sobre a conexão do dispositivo externo, consulte o manual fornecido com cada dispositivo.

## Conexão HDMI

- Antes de conectar o cabo HDMI, desligue a TV e os dispositivos externos.



- Formato de áudio compatível (dependendo do modelo): **DTS** (44,1 kHz / 48 kHz / 88,2 kHz / 96 kHz), **DTS HD** (44,1 kHz / 48 kHz / 88,2 kHz / 96 kHz / 176,4 kHz / 192 kHz), **Dolby Digital / Dolby Digital Plus** (32 kHz / 44,1 kHz / 48 kHz / 96 kHz / 192 kHz), **PCM** (32 kHz / 44,1 kHz / 48 kHz / 96 kHz / 192 kHz).

### ! Nota

- Use cabo certificado com o logotipo HDMI impresso. Usar cabo HDMI não certificado, pode ocasionar não exibição ou pode ocorrer erro de conexão.
- **Tipo de Cabo HDMI recomendado (3 m ou menor):** Cabo HDMI / "Ultra High Speed".
- Para uma conexão ideal, os cabos HDMI e dispositivos USB devem ter no máximo 10 mm de altura (A) e 18 mm de largura (B). Caso, o dispositivo USB não se encaixe em sua TV, use cabos de extensão USB 2.0.

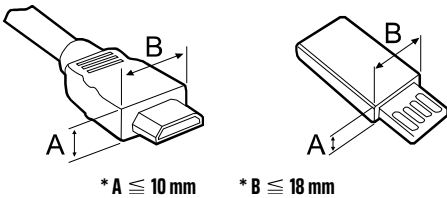

- No modo PC, pode haver ruído associado à resolução, padrão vertical, contraste ou brilho. Se houver ruído, mude a saída do PC para outra resolução, mude a taxa de atualização para outra taxa ou ajuste o brilho e o contraste no menu [Imagem] até que a imagem fique nítida. Dependendo da placa gráfica, algumas configurações de resolução podem não permitir que a imagem seja posicionada na tela adequadamente.
- O modo de imagem HDR está disponível em transmissões via **internet, dispositivo USB e dispositivos compatíveis com HDMI 1.4.**

## Dispositivos externos

Dispositivos externos suportados: Blu-ray player, receptores HD, DVD players, videocassetes, sistemas de áudio, dispositivos de armazenamento USB, PC, consoles de jogos e outros dispositivos externos.

### ! Nota

- Caso grave um programa em um gravador de Blu-ray / DVD ou VCR, certifique-se de conectar o cabo de entrada do sinal da TV à TV por meio de um gravador de DVD ou VCR. Para obter mais informações sobre a gravação, consulte o manual fornecido com o dispositivo conectado.
- Conecte dispositivos externos à TV, independentemente da ordem da entrada na TV.
- Caso conecte um console de jogos à TV, use o cabo fornecido com o dispositivo.
- Consulte o manual do equipamento externo para obter instruções de operação.
- Alguns hubs USB podem não funcionar. Se um dispositivo USB conectado por meio de um hub USB não for detectado, conecte-o diretamente à porta USB da TV.
- Ao conectar através de uma LAN com fio, é recomendável usar um cabo tipo CAT 7.

# Suporte

## Software Livre

Para obter o código-fonte das licenças GPL, LGPL, MPL e outras licenças de código aberto contidas neste produto, visite [opensource.lge.com](http://opensource.lge.com).

Além do código-fonte, todos os termos de licença que se refere a isenções de garantia e avisos de direitos autorais estão disponíveis para download.

A LG Electronics fornece o código-fonte aberto em CD-ROM\*, os pedidos deverão ser efetuados via e-mail [opensource@lge.com](mailto:opensource@lge.com). Esta oferta é válida por 3 (três) anos a partir da data de compra do produto.

## Licenças



(Somente modelos compatíveis com o Smart Magic)



## Solução de problemas

### Não é possível controlar a TV com o controle remoto

- Verifique se algo está obstruindo o receptor na TV.
- Verifique se existe algum obstáculo entre a TV e o controle remoto.
- Substitua as pilhas por novas.

### Nenhuma imagem é exibida e nenhum som é reproduzido

- Verifique se a TV está ligada.
- Verifique se o cabo de força está conectado na tomada.
- Verifique se há um problema na tomada.

### A TV desliga repentinamente

- Verifique as configurações de controle de energia. O fornecimento de energia pode ser interrompido.
- Verifique se a função de desligamento automático está ativada.
- Se não houver sinal enquanto a TV estiver ligada, ela desligará automaticamente após 15 minutos de inatividade.

### Exibição anormal

- Se sentir que a TV está fria ao tocá-la, pode haver uma pequena cintilação ao ser ligada. Isto é normal; não há nada de errado com a TV. Alguns defeitos de pontos diminutos podem ser visíveis na tela, aparecendo como pequenos pontos vermelhos, verdes ou azuis. No entanto, eles não têm nenhum efeito adverso no desempenho da TV. Evite tocar na tela LCD ou manter o(s) dedo(s) contra ela por longos períodos. Isso pode produzir alguns efeitos de distorção temporários na tela.
- Este painel é um produto avançado que contém milhões de pixels. Em alguns casos, será possível ver pequenos pontos na tela enquanto assiste TV. Esses pontos são pixels desativados e não afetam o desempenho e a confiabilidade da TV.
- Exibir imagem estática por períodos prolongados de tempo pode fazer com que a imagem fixe. Evite exibir imagens fixas na tela da TV por um longo período de tempo.



### Sons gerados

- **Ruído de estalo:** Um ruído de estalo que ocorre ao assistir ou desligar a TV é gerado pela contração térmica do plástico devido à temperatura e umidade. Este ruído é comum para produtos onde a deformação térmica é necessária.
- **Zumbido do circuito elétrico / zumbido do painel:** Um ruído de baixo nível é gerado a partir de um circuito de comutação de alta velocidade, que fornece uma grande quantidade de corrente para operar um produto. Isso varia dependendo do produto. Este som gerado não afeta o desempenho e a confiabilidade do produto.

### ⚠ Cuidado

- Ao limpar o produto, tome cuidado para não permitir que nenhum líquido ou objetos estranhos entrem no espaço entre o lado superior, esquerdo ou direito do painel e o painel guia (dependendo do modelo).

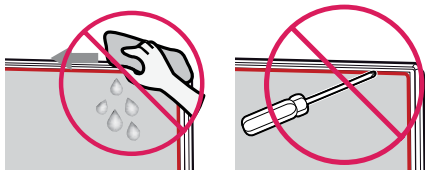

- Certifique-se de torcer qualquer excesso de água ou limpador do pano.
- Não borrife água ou produtos de limpeza diretamente na tela da TV.
- Certifique-se de borrifar água ou produto de limpeza o suficiente em um pano seco para limpar a tela.

## Regulamentos

### AVISO! (PERIGO DE ESTABILIDADE)

A televisão pode cair, causando lesões graves ou morte. Muitas lesões, principalmente em crianças, podem ser evitadas ao tomar precauções simples:

- Utilizar **SEMPRE** armários, suportes ou métodos de montagem recomendados pelo fabricante da televisão.

- Utilizar **SEMPRE** mobília capaz de suportar a televisão com segurança.
- Garantir **SEMPRE** que a televisão não está no limite do móvel de suporte.
- Ensinar **SEMPRE** às crianças sobre os perigos de subir na mobília para chegar à televisão ou aos botões de controle.
- Organizar **SEMPRE** os fios e cabos conectados à televisão, para que não seja possível tropeçar neles, puxá-los ou agarrá-los.
- **NUNCA** colocar a televisão em móveis altos (por exemplo, armários ou estantes) sem fixar o móvel e a televisão a um suporte adequado.
- **NUNCA** colocar uma televisão num local instável.
- **NUNCA** colocar a televisão sobre tecido ou outros materiais que possam ficar entre a televisão e os móveis de suporte.
- **NUNCA** colocar, em cima da televisão ou dos móveis em que a mesma se encontra, itens que possam despertar o desejo nas crianças de subir no móvel, como brinquedos e controles.

Caso pretenda manter a televisão existente e mudá-la de lugar, **SEMPRE** siga as recomendações aqui citadas.

## Símbolos

	Refere-se à corrente alternada (AC).
	Refere-se à corrente contínua (DC).
	Refere-se ao equipamento Classe II.
	Refere-se ao modo Standby (espera).
	Refere-se à "Ligado" (energia).
	Refere-se à Voltagem perigosa.

# Certificação Anatel

O módulo de comunicação (RF) encontra-se certificado junto à ANATEL conforme o certificado abaixo:

**MÓDULO WI-FI / BLUETOOTH**  
**MODELO: LGSBWAC92**



**ANATEL**  
Agência Nacional de Telecomunicações

**07096-18-09946**

**Para maiores informações, consulte o site da ANATEL: [www.anatel.gov.br](http://www.anatel.gov.br)**

---

Este equipamento não tem direito à proteção contra interferência prejudicial e não pode causar interferência em sistemas devidamente autorizados.

## Especificações do Módulo (LGSBWAC92)

**Padrão:** IEEE 802.11a/b/g/n/ac

Faixa de Frequência	Potência Máxima (Saída)
2.400 ~ 2.483,5 MHz	18 dBm
5.150 ~ 5.725 MHz	18 dBm
5.725 ~ 5.850 MHz	18 dBm

## Bluetooth

Faixa de Frequência	Potência Máxima (Saída)
2.400 ~ 2.483,5 MHz	8 dBm

Devido o canal de banda utilizada pelo país ser diferente, o usuário não poderá alterar ou ajustar a frequência de operação e este produto está definido para a tabela de frequência regional.

Este dispositivo deverá ser instalado e operado com uma distância mínima de 20cm entre o dispositivo e seu corpo. Essa frase é para declaração geral para a consideração do ambiente de usuário.

FCC ID: BEJLGSBWAC92

IC: 2703H-LGSBWAC91

# Certificado de Garantia

A LG Electronics do Brasil Ltda., através de sua Rede de Serviços Autorizados, garante ao usuário deste produto os serviços de Assistência Técnica para substituição de componentes ou partes, bem como mão de obra necessária para reparos de eventuais defeitos, devidamente constatados como sendo de fabricação, pelo período de 01(Um) ano, incluindo o período de garantia legal de 90 (noventa) dias, contados a partir da data de emissão da nota fiscal de compra pelo primeiro proprietário, desde que o mesmo tenha sido instalado conforme orientações descritas no manual do usuário que acompanha o produto e, somente em Território Nacional.

## Garantia Legal:

O consumidor tem o prazo de 90 (noventa) dias, contados a partir da data de emissão da nota fiscal de compra, para reclamar de irregularidades (vícios) aparentes, de fácil e imediata observação no produto, como os itens que constituem a parte externa e qualquer outra acessível ao usuário, assim como, peças de aparência e acessórios em geral.

## Condições para validade da garantia legal e contratual

### A Garantia Legal e Contratual perderá seu efeito se:

- O produto não for utilizado para os fins a que se destina;
- A instalação ou utilização do produto estiver em desacordo com as recomendações do Manual de Instruções;
- O produto sofrer qualquer dano provocado por mau uso, acidente, queda, agentes da natureza, agentes químicos, aplicação inadequada, alterações, modificações ou consertos realizados por pessoas ou entidades não credenciadas pela LG Electronics do Brasil Ltda.;
- Houver remoção e/ou alteração do número de série ou da identificação do produto.

### Condições não cobertas pela garantia legal e contratual

#### A Garantia não cobre:

- Danos provocados por riscos, amassados e uso de produtos químicos/abrasivos sobre o gabinete;
- Transporte e remoção de produtos para conserto que estejam instalados fora do perímetro urbano onde se localiza o Serviço Autorizado LG mais próximo. Nestes

locais, qualquer despesa de locomoção e/ou transporte do produto, bem como despesas de viagem e estadia do técnico, quando for o caso, correrão por conta e risco do Consumidor;

- Desempenho insatisfatório do produto devido à instalação ou rede elétrica inadequadas;
- Troca de peças e componentes sujeitos a desgaste normal de utilização ou por dano de uso;
- Serviços de instalação, regulagens externas e limpeza, pois essas informações constam no Manual de Instruções;
- Eliminação de interferências externas ao produto que prejudiquem seu desempenho, bem como dificuldades de recepção inerentes ao local ou devido ao uso de antenas inadequadas.

## Observações:

- A LG Electronics do Brasil Ltda. não assume custos ou responsabilidade relativos a pessoa ou entidade que venham a oferecer garantia sobre produtos LG, além das aqui descritas;
- As despesas decorrentes e consequentes da instalação de peças que não pertençam ao produto são de responsabilidade única e exclusiva do comprador;
- A LG Electronics do Brasil Ltda. se reserva o direito de alterar as características gerais, técnicas e estéticas de seus produtos sem prévio aviso;
- A garantia somente é válida mediante a apresentação de nota fiscal de compra deste produto;

**PRODUZIDO NO  
POLO INDUSTRIAL  
DE MANAUS**



CONHEÇA A AMAZÔNIA

**LG Electronics do Brasil Ltda.**

CNPJ: 01.166.372/0008-21

Rua Javari, nº 1004, Distrito Industrial, CEP  
69075-110, Manaus/AM, Indústria Brasileira

**SAC** serviço de atendimento  
ao consumidor

**4004 5400** Capitais e Regiões Metropolitanas

**\*0800 707 5454** Demais localidades

\*Somente chamadas originadas de telefone fixo

[www.lg.com/br](http://www.lg.com/br)

**EM CASO DE DÚVIDA, CONSULTE NOSSO SAC**



Switch 16 portas Fast Ethernet PoE+ com 1 porta Gigabit Ethernet + 1 porta Mini-GBIC

SF 1811 PoE

250 m

LONGO  
ALCANCE

135 W

POTÊNCIA  
MÁXIMA

15  
kV

PROTEÇÃO  
CONTRA SURTOS  
ELÉTRICOS

PoE+

POWER OVER  
ETHERNET  
802.3af/at



L	A	P
294 mm	44 mm	178 mm



O switch SF 1811 PoE possui 16 portas Fast Ethernet com suporte à função PoE e 2 portas exclusivas para uplink, 1 Gigabit Ethernet + 1 Mini-GBIC/SFP. Com a função PoE Extender, é possível levar dados e energia elétrica para um dispositivo com até 250 metros de cabeamento para alimentar telefones IP, pontos de acesso de redes sem fio, câmeras de rede e outros dispositivos compatíveis com os padrões 802.3af e 802.3at. Tudo através de um cabo Ethernet CAT 5e Homologado (100% cobre) ou superior, o que diminui os custos de instalação, melhora o desempenho de tráfego e garante ótima taxa de transmissão de dados.

### Características

- » Switch 16 portas 10/100 Mbps com suporte à PoE/PoE+
- » 1 porta extra 10/100/1000 Mbps + 1 Mini-GBIC para uplink de dados
- » Fornecimento de até 30 W em qualquer uma das portas PoE e 135 W de potência máxima total
- » Função PoE extender para transmissão de dados e energia da porta 1 a 8<sup>1</sup>
- » Proteção contra surtos elétricos em todas as portas RJ45 e fonte de alimentação<sup>2</sup>
- » QoS para priorização do tráfego de dados, voz e vídeo (IEEE 802.1p)
- » Full duplex e Flow Control (IEEE 802.3x)
- » Padrões Ethernet IEEE 802.3 (10BASE-T), IEEE 802.3ab (1000BASE-T), IEEE 802.3u (100BASE-TX), IEEE 802.1p (Priority Queueing – CoS), IEEE 802.3af (Power over Ethernet) e IEEE 802.3at (Power over Ethernet+)
- » Fonte de alimentação bivolt automática
- » Guia do usuário em português

<sup>1</sup> Sujeito à redução na taxa de transmissão para 10 Mbps da porta 1 a 8. Nas portas de 9 a 16, mantém a taxa de 100 Mbps, assim como nas portas uplink.

<sup>2</sup> 15 kV, 45 µs em modo comum e 1 kV, 10/700 µs em modo diferencial.

## Especificações técnicas

Padrões	IEEE 802.3 – 10BASE-T IEEE 802.3u – 100BASE-TX IEEE 802.3x – Flow Control IEEE 802.3ab – 1000BASE-T IEEE 802.3af – PoE (Power over Ethernet) IEEE 802.3at – PoE (Power over Ethernet) IEEE 802.1p – QoS (Quality of Service) <sup>1</sup>
Portas	16 – RJ45 10/100 Mbps com autonegociação e PoE 1 – RJ45 10/100/1000 Mbps 1 – slot SFP 100/1000 Mbps
Auto MDI/MDI-X	Deteção automática do padrão do cabo (normal/crossover)
Tabela de endereço MAC	4K
Método de transferência	Armazena e envia (store-and-forward)
Taxa de encaminhamento de pacotes	5,36 Mpps
Taxa de latência	10 µs
Backplane	7,2 Gbps
LEDs indicadores	16 – Link/Act 1 – 10/100/1000 Mbps 1 – SFP 1 – PoE-MAX 1 – Power
Chave modo PoE Extender	Portas 1 – 8: 10 Mbps com alcance de 250 m Porta 9 – 16: 100 Mbps com alcance de 100 m
Chave modo VLAN	Portas 1 – 16: não se comunicam entre si, mas todas podem se comunicar com as Portas uplink (Gigabit e SFP)
Chave modo Padrão	Modo padrão de switch. Sem funções ativadas
Chave modo CFTV	Portas 1 – 8: com priorização por QoS Portas 9 – 16: sem priorização
Cabeamento recomendado	10BASE-T – Cabo UTP categoria 5 (máximo 100 m) EIA/TIA-568 100 Ω STP 100BASE-TX – Cabo UTP categoria 5, 5e (máximo 100 m) EIA/TIA-568 100 Ω STP 1000BASE-T – Cabo UTP categoria 5e, 6 (máximo 100 m) EIA/TIA-568 100 Ω STP Cabo UTP categoria 5e Homologado (100% cobre) ou superior para distâncias de até 250 m com a função PoE Extender habilitada
Consumo máximo (sem carga) PoE	7,9 W
Consumo máximo	180 W
PoE	Até 30 W em uma única porta 135 W para todas as portas
Pinagem PoE	Power +: par 1 e 2 e par 4 e 5 Power -: par 3 e 6 e par 7 e 8
Fonte de alimentação	Interna automática Entrada: 100 a 240 Vac 50/60 Hz
Proteção contra surtos <sup>2</sup>	15 kV durante 45 microssegundos em modo Comum 1 kV durante 10/700 microssegundos em modo Diferencial
Temperatura de operação	0 °C a 40 °C
Temperatura de armazenamento	-40 °C a 70 °C
Umidade de operação	10% - 90% sem condensação
Umidade de armazenamento	5% - 90% sem condensação
Dimensões (L x A x P)	294 x 44 x 178 mm
Peso	2,15 kg
Certificações	Anatel

<sup>1</sup> Restrito a pacotes de até 1024 bytes.<sup>2</sup> Consulte o item Proteção contra surtos elétricos do guia de instalação para mais informações sobre as condições de teste.



## Soluções integradas

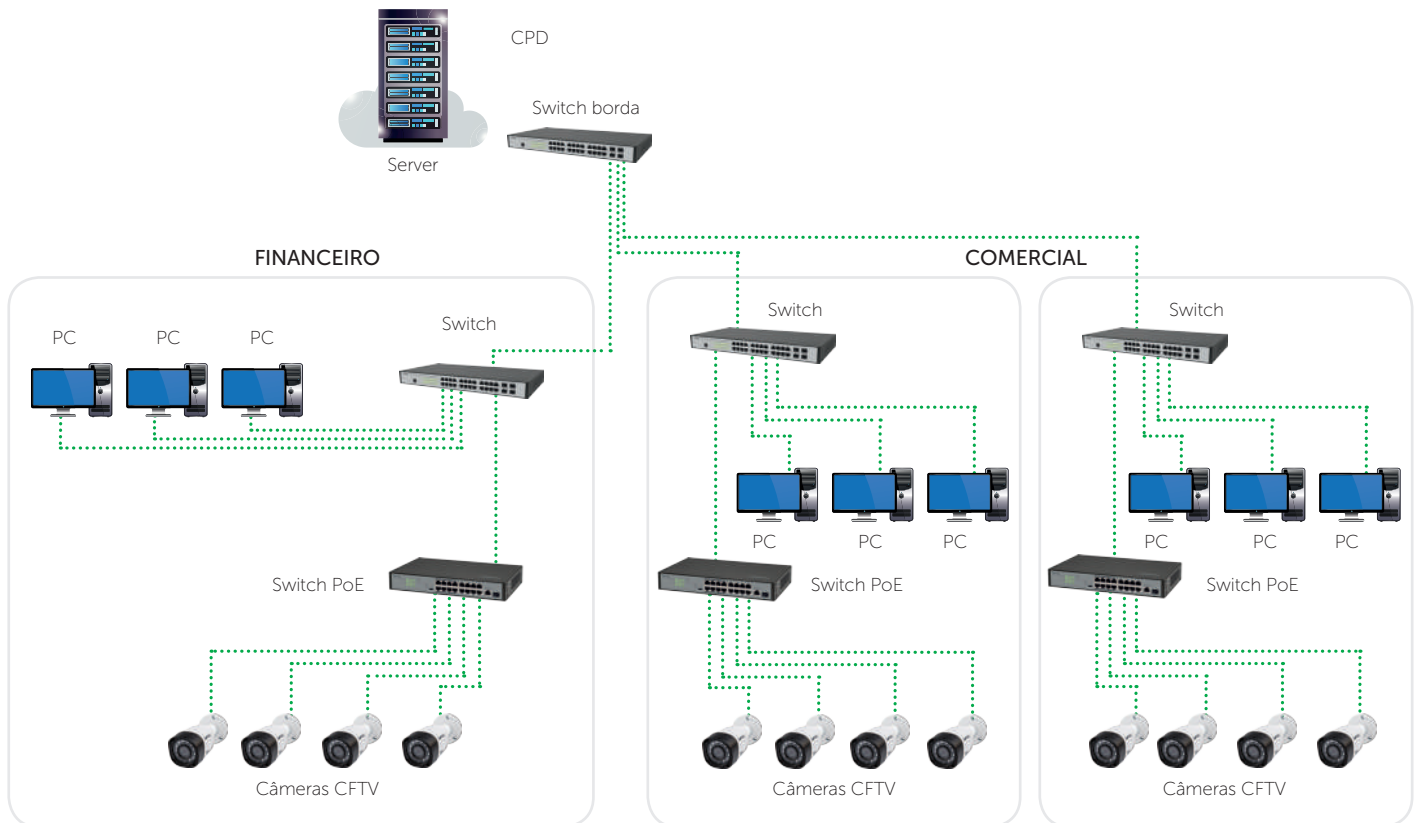

Imagens ilustrativas

 Este produto deve ser instalado e configurado por um **técnico qualificado**



ANALI - 095

Laboratório Analítico Habilitado pela ANVISA

Veja o escopo no site da ANVISA:  
[http://www.anvisa.gov.br/reblas/bio/anal/analitico\\_095.htm](http://www.anvisa.gov.br/reblas/bio/anal/analitico_095.htm)**RELATÓRIO DE ENSAIO Nº 101916C-3/2020A****AVALIAÇÃO DE ACABAMENTOS ANTIBACTERIANOS EM MATERIAIS TÊXTEIS "AATCC 100"**

São Paulo, 19 de Novembro de 2020.	
<b>BRITISH INDÚSTRIA E COMÉRCIO LTDA.</b>	Rua Éttore Soliani, nº 32 - Distrito Industrial Nova Era
Solicitante: Fabiana Marcolongo dos Santos	CEP: 13347-394 - Indaiatuba - SP

Material: Manta Filtrante	
Data de entrada: 11/11/2020	Hora de entrada: 11:24

<b>Descrição da(s) amostra(s):</b>	1	Manta Filtrante British - Branco
	2	Manta Filtrante British - Com Aditivo

**Micro-Organismos:** *Staphylococcus aureus* ATCC nº 6538  
*Salmonella choleraesuis* ATCC nº 10708

**Solução neutralizante:** Caldo DE Neutralize

**Resultados:**

Amostra	Contagem de bactérias no tempo zero <i>S. aureus</i> ATCC 6538	Contagem de bactérias após 24 horas de contato <i>S. aureus</i> ATCC 6538	% de Redução micro-organismos	Contagem de bactérias no tempo zero <i>Salmonella choleraesuis</i> ATCC 10708	Contagem de bactérias após 24 horas de contato <i>Salmonella choleraesuis</i> ATCC 10708	% de Redução micro-organismos
OS 101916C-3/01	2,1.10 <sup>5</sup>	2,3.10 <sup>5</sup>	Não houve redução	2,8.10 <sup>5</sup>	2,9.10 <sup>5</sup>	Não houve redução
OS 101916C-3/02	2,1.10 <sup>5</sup>	2,1.10	99,99	2,8.10 <sup>5</sup>	1,8.10	99,99

**Conclusão:** A amostra de número 02, com tratamento, apresentou atividade antibacteriana frente aos micro-organismos testados conforme demonstrado no quadro acima.

**Metodologia:** American Association of Textile Chemists and Colorists - AATCC 100/2012: Assessment of antibacterial Finishes on Textiles.

**Observação:** Este ensaio tem seu valor restrito somente à(s) amostra(s) entregue(s) a CONTROLBIO. O presente documento de resultado(s) de ensaio(s), foi emitido em uma via original, respondendo o Laboratório, apenas pela veracidade desta via.

**Observação<sup>2</sup>:** O relatório de ensaio nº 101916/2020A foi substituído por nº 101916C-3/2020A.

Diretora Técnica <i>Maria José Silveira</i> CRBio: 18.098-01	Gerente de Laboratório <i>Paula de Maio Trezza</i> CRBio: 48.933/01-D
--	---

Controlbio Assessoria Técnica Microbiológica S/S Ltda.

Rua Comendador Elias Assi, 645 - Caxingui - CEP 05516-000 - São Paulo - SP

Laboratório de Ensaio acreditado pela CGCRE de acordo com a ABNT NBR ISO/IEC 17025, sob número CRL 0545, escopo disponível em:

<http://www.inmetro.gov.br/laboratorios/rble/docs/CRL0545.pdf>Visualize os ensaios habilitados na ANVISA/REBLAS em [www.controlbio.com.br](http://www.controlbio.com.br).

RELATÓRIO 206.2020.102  
Versão 01

**ESTUDO *IN VITRO* DE ATIVIDADE ANTIVIRAL DE ACORDO COM A ISO  
18184:2019**

Amostras NV.296.02 e 297.02

<b>Patrocinador:</b>	British Indústria e Comércio Ltda
<b>Endereço:</b>	Rua Ettore Soliani, 32, Distrito Industrial, Indaiatuba-SP, CEP 13347-394
<b>Local de realização da pesquisa:</b>	Núcleo Vitro Serviços Científicos Ltda. Rua da Várzea, 22, Jardim São Pedro, Porto Alegre-RS, Brasil, CEP 91040-600
<b>Código do Produto:</b>	NV.296.02; NV.297.02
<b>Nome do Produto:</b>	Manta Filtrante British
<b>Lote / Fabricação / Validade</b>	NI; Outubro/2020; NI
<b>Recebimento da Amostra:</b>	13/10/2020
<b>Emissão do Relatório:</b>	23/10/2020

Núcleo Vitro  
R. da Várzea, 22 - Jardim - São Pedro - Porto Alegre - RS  
CEP 91040-600

## **1. INTRODUÇÃO**

A procura de produtos que ofereçam proteção contra agentes causadores de doenças é crescente. A mudança de hábitos e a inclusão de processos de limpeza e desinfecção rotineiros levou ao aumento a busca por novos produtos, soluções eficazes e práticas. De acordo com essa demanda, compostos com propriedades antimicrobianas vem sendo utilizados e aplicados a indústrias como a têxtil, com o objetivo de incorporar propriedades funcionais agregando valor e qualidade aos produtos – assim promovendo bem estar e saúde ao consumidor.

Produtos com acabamentos antimicrobianos e/ou antivirais possuem características que necessitam de testes específicos para a avaliação da performance, como por exemplo, a avaliação de uma possível atividade antiviral frente à exposição do material a partículas infecciosas de vírus. Para tanto, é utilizada a ISO 18184:2019 como referência para avaliar se um produto têxtil possui ação antiviral.

Produtos têxteis antivirais, são produtos capazes de reduzir o número de partículas virais infecciosas que tem contato com o tecido. Este relatório apresenta os dados do experimento conduzido conforme a ISO 18184 e produziu um resultado quantitativo a fim de testar a performance antiviral do produto.

Esse estudo foi realizado com um vírus da família coronavírus, sendo membro da família do Sars-CoV-2. Os coronavírus são vírus com genoma RNA pertencentes à família Coronaviridae. A subfamília Orthocoronaviridae se divide em 4 gênero: Alfa, Beta, Gamma e Deltacoronavírus. Neste ensaio utilizamos o alfacoronavírus (CCoV), como modelo de partícula viral pertencente à família que representa um bom modelo de vírus.

## **2. OBJETIVO**

Avaliar o potencial da amostra em reduzir a viabilidade viral de Coronavírus canino de acordo com a ISO 18184:2019.

## **3. RELEVÂNCIA DO ESTUDO**

As condições experimentais utilizadas são aceitas e condizentes com as metodologias aplicadas atualmente de acordo com a ISO 18184:2019.

#### 4. DESCRIÇÃO DA AMOSTRA

Nome da amostra	Referência / Lote	Código Interno Núcleo Vitro	Data de Fabricação	Condições de Armazenamento
Manta Filtrante sem tratamento	NI	<b>NV.296.02</b>	NI	Temperatura Ambiente
Manta Filtrante British	NI	<b>NV.297.02</b>	Outubro/2020	Temperatura Ambiente

\*NI = não informado;

#### 5. INFORMAÇÕES DO PRODUTO FORNECIDAS PELO PATROCINADOR

**5.1 Nome do Produto:** Manta Filtrante British

#### 6. METODOLOGIA

##### 6.1 Cultura de células

Neste estudo foram utilizadas células VERO, mantidas em cultivo com DMEM (Dulbecco's Modified Eagle's Medium) com adição de suplementos, em estufa a 37°C e 5% de CO<sub>2</sub> e manipuladas dentro da capela de fluxo laminar. Na passagem 05 após descongelamento, as células foram distribuídas em placas próprias para cultura em monocamada.

##### 6.2 Cultivo de vírus

Foi utilizado o Coronavírus Canino previamente titulado, conforme cálculo apresentado a seguir. Esse vírus foi selecionado por pertencer a mesma família do Sars-CoV-2. Para o ensaio, foi utilizado a concentração de vírus de 10<sup>5,5</sup> partículas.

##### 6.3 Determinação da dose de uso pelo método TCID<sub>50</sub>:

$$Y = X \times 10^{-a}$$

$$a = \sum p - 0,5$$

x = Base de diluição - Foi utilizada a base 10



### **Cálculo da solução estoque de vírus**

Cálculo do valor de p, com base no número de replicatas da titulação de acordo com as 7 diluições na base 10.

$$a = \sum 6 - 0,5 ; a = 5,5$$

**Concentração de uso no ensaio:**  $10^{5,5}$

## **6.4 Preparo das amostras**

### **Amostras NV.296.02 e 297.02**

- Condições de preparo da amostra nas condições de uso: 0,2g de cada tecido nas dimensões 20mmX20mm ( $\pm 2$  mm), seguido de autoclavagem conforme preconizado na ISO 18184:2019;
- Aspecto da amostra nas condições de análise: em suspensão;
- Presença de solvente adicional na maior concentração testada da amostra: não se aplica.
- Medida de pH na maior concentração testada da amostra: não determinado.

## **6.5 Preparo dos grupos controles**

Grupo controle celular: meio de cultura suplementado;

Grupo controle viral: meio de cultura suplementado;

## **6.6 Análise de citotoxicidade**

O grupo controle celular e os grupos NV.296.02 e NV.297.02 foram incubados em meio de cultura suplementado nas mesmas condições do ensaio com vírus para avaliar se as amostras apresentam potencial citotóxico celular. O meio de cultura foi adicionado a monocamada de células em duplicata para cada grupo e na diluição de 1:10. Ao final de 24 horas, foi avaliado por imagens a cultura de células dos grupos.

## **6.7 Análise de atividade antiviral**

A alíquota de vírus foi diluída em meio de cultivo celular e os fragmentos de tecido dos grupos NV.296.02 e NV.297.02 foram embebidos em tubos fechados por 30 segundos, 1 e 30 minutos, em condições estéreis de trabalho. Após contabilizados os tempos de exposição (contato direto), uma alíquota foi separada em novos tubos, finalizando o contato com a amostra. O grupo controle viral foi realizado da mesma forma sem ter contato com nenhum fragmento de tecido. Após, foi inoculado em monocamada de células em quadruplicata para cada grupo para avaliação da multiplicação viral.

## 6.8 Análise dos resultados

O cultivo celular inoculado foi avaliado conforme mudanças de morfologia, que são caracterizadas pelo efeito citopatogênico (ECP) causado pelos vírus em teste. É realizada a comparação do grupo controle celular (sem vírus) com o grupo controle viral e grupos NV.296.02 e NV.297.02 para avaliar a presença de replicação viral através de captura de imagens e comparação com titulação viral realizada, que demonstra a redução do número de partículas virais infecciosas em logaritmos. O resultado é expresso em redução de logaritmos da quantidade de partículas virais, e transformado em valores de referência conforme preconizado na ISO 18184:2019.

## 7. RESULTADOS

### 7.1 Análise da citotoxicidade

Para a avaliação da titulação viral, é necessário que também seja realizada a avaliação de potencial citotóxico das amostras. Para isso, é avaliado a monocamada da cultura bem como a morfologia das células. Foi observado uma monocamada confluyente e o estabelecimento da morfologia em todos os grupos na diluição 1:10.

### 7.2 Análise da atividade antiviral

O vírus avaliado causa alterações na morfologia celular que são denominadas como efeito citopatogênico. Através desse efeito, é possível analisar e quantificar a presença de multiplicação viral em cada grupo. É realizada a identificação da titulação viral de cada grupo para então ser realizado o cálculo do valor de atividade antiviral (Mv), sendo:

$$Mv = \log (Vb) - \log (Vc)$$

Mv = valor da atividade antiviral

$\log (Vb)$  = média logarítmica do grupo da amostra controle;

$\log (Vc)$  = média logarítmica do grupo da amostra com tratamento antiviral;

Os resultados da redução logarítmica da titulação viral, Mv e do percentual de redução observado no grupo NV.297.02 estão presentes na Tabela 1.

Amostra	Tempo de contato	Redução log (Mv)	Porcentagem
NV.297.02	30 segundos	2,5	99,68%
	1 minuto	2,5	99,68%
	30 minutos	3,5	99,96%

**Tabela 1.** Resultados da titulação viral após o tempo de contato avaliado de redução logarítmica e relação de porcentagem de redução.

## 8. CONCLUSÕES

De acordo com os resultados obtidos, é possível afirmar que:

- A amostra NV.297.02 reduziu 2,5 logaritmos estando relacionado a redução de 99,68% de partículas virais após 30 segundos de contato, apresentando, assim, atividade antiviral.
- A amostra NV.297.02 reduziu 2,5 logaritmos estando relacionado a redução de 99,68% de partículas virais após 1 minuto de contato, apresentando, assim, atividade antiviral.
- A amostra NV.297.02 reduziu 3,5 logaritmos estando relacionado a redução de 99,96% de partículas virais após 30 minutos de contato, apresentando, assim, atividade antiviral.

## 9. PARECER

No estudo intitulado “**ESTUDO *IN VITRO* DE ATIVIDADE ANTIVIRAL DE ACORDO COM A ISO 18184:2019**” referente ao produto **Manta Filtrante British**, código **NV.297.02**, enviado pelo patrocinador **British Indústria e Comércio Ltda**, pode-se concluir que:

**O produto Manta Filtrante British, código NV.297.02, possui atividade antiviral.**

Este relatório se destina exclusivamente à **Agência Nacional de Vigilância Sanitária do Ministério da Saúde** e ao uso interno da empresa **British Indústria e Comércio Ltda**, podendo ser utilizado junto a outras empresas com o objetivo de comprovar eficácia da amostra testada. Nenhuma informação deste relatório pode ser divulgada em quaisquer veículos de comunicação sem autorização por escrito do autor.

## 10. NOTAS

Os resultados aqui descritos são aplicáveis somente à(s) amostra(s) testada(s), nas condições e concentrações avaliadas neste estudo.

Os resultados apresentados são exclusivamente obtidos de testes *in vitro*.

## 11. REFERÊNCIAS BIBLIOGRÁFICAS

- Alberts, B. et al. Biologia molecular da célula. Artmed: 6ª edição. 2017.
- Carlucci, et al. Antiherpetic activity and mode of action of natural cargeenans of diverse structural types. Antiviral Research: 1999: 93-102.
- ISO 18184:2019 –Textiles – determininal of antiviral activity of textile products.
- Su,et al. Modes of antiviral action of chemical portions and constituents from woad root extract against influenza virus A FM1. Evidence-based complementary and alternative medicine. 2016.
- Buonavoglia C, Decaro N, Martella V, Elia G, Campolo M, Desario C, et al. Canine coronavirus highly pathogenic for dogs. Emerg Infect Dis. 2006;12(3):492–4.
- Whitley RJ, Roizman B. Herpes simplex virus infections. Vol. 357, Lancet. Elsevier Limited; 2001. p. 1513–8.

## 12. ASSINATURA

Diretor responsável pela Núcleo Vitro:

*Bibiana Franzen Matte*

---

Bibiana Franzen Matte, PhD  
CRO 23877



# BRITISH: MANTA FILTRANTE ANTIVIRAL E ANTIBACTERIANA

PENSANDO SEMPRE NA MELHORIA DOS NOSSOS PRODUTOS ATRAVÉS DE TECNOLOGIA E INOVAÇÃO, OS FILTROS SUPER BRITISH POSSUEM AÇÃO ANTIVIRAL E ANTIBACTERIANA, CONTENDO NANOPARTÍCULAS EM SUA COMPOSIÇÃO CAPAZES DE INATIVAR VÍRUS E BACTÉRIAS QUE SE ALOJAM NO PRODUTO, AJUDANDO NO COMBATE CONTRA CONTAMINAÇÕES.



## BENEFÍCIOS

- Elimina até **99% dos vírus\*** e **99,99% das bactérias\*\*** em contato com o filtro.
- Alta **eficiência na filtragem de ar** e pode ser lavada por 5 vezes sem perder a eficácia.
- **Diminuem as contaminações** virais e bacteriológicas que podem levar a infecções generalizadas em ambientes.



## PROPRIEDADES



**ELIMINA 99% DO  
CORONAVÍRUS<sup>1</sup> EM 30  
SEGUNDOS DE CONTATO  
COM O FILTRO**



- \*Vírus testados: Coronavírus CCoV, Adenovírus Humano e Herpesvírus Humano.
- <sup>1</sup>Cepa do Coronavírus testada: Coronavírus CCoV, pertence a mesma família do Sars-CoV-2, vírus causador da COVID-19.
- \*\*Bactérias testadas: *S. aureus* e *E. coli*.
- Testes realizados em laboratórios externos.
- Eficácia Antiviral comprovada pela norma internacional ISO 18184 adaptada aos modelos virais e Eficácia Antibacteriana comprovada pela norma internacional JIS L 1902.

## ESPECIFICAÇÕES

As mantas filtrantes são constituídas por fibras sintéticas distribuídas tridimensionalmente, impregnadas com resina sintética de alta resistência e contêm aditivo antiviral e antibacteriano que atua rapidamente na inativação de vírus e bactérias em contato com o produto.

TIPO	ESPESSURA (mm)	CLASSE DE EFICIÊNCIA
F – 95	7,3 +/- 0,6	G0
F – 150	8,3 +/- 0,8	G0
F – 250	9,3 +/- 0,8	G1
F – 550	19,5 +/- 1,5	G2



## APLICAÇÕES

Os filtros destinam-se a aplicações de filtragens industriais, fabricantes de ar condicionado, ar condicionado de ônibus e metrô, cabines de pintura, secadores industriais, painéis elétricos, coifas, freios automotivos, coletores de pó, secadores de açúcar em usinas, secadores de couro, desumidificadores em indústria têxtil, empresas especializadas em tratamento de ar industrial, filtros de ar de caminhão, filtros de purificadores de água para reter carvão ativado, secadores de selador em indústrias de móveis, etc.

## APLICAÇÃO EM AR CONDICIONADO MODELO SPLIT

1. **Modelo Split 12000BTUs:** Substituir a tela pela manta filtrante antiviral.



2. **Modelo Split 24000BTUs** – modelo piso e teto: Adicionar a manta filtrante entre o aparelho e a tela do ar condicionado.



PARA EFETUAR A LIMPEZA, ANALISE SEMANALMENTE O ASPECTO DA MANTA FILTRANTE DENTRO DO APARELHO DE AR CONDICIONADO.

## PROCEDIMENTO DE LAVAGEM DA MANTA FILTRANTE:

1. Retirar a manta filtrante do ar condicionado;
2. Lavar em água corrente;
3. Secar ao sol;
4. Após a secagem, instalar no aparelho novamente.



# MANTA FILTRANTE ANTIVIRAL E ANTIBACTERIANA

Porque o ar que respiramos, passou a ser nosso bem mais precioso!





HOSPITAIS



SHOPPINGS E  
GRANDES CENTROS



ÔNIBUS E METRÔS



AR CONDICIONADO DOMÉSTICO OU INDUSTRIAL



ELIMINA 99% DO CORONAVÍRUS<sup>1</sup> EM 30  
SEGUNDOS DE CONTATO COM O FILTRO

FILTRA O AR E ELIMINA VÍRUS E BACTÉRIAS

Pensando sempre na melhoria dos nossos produtos através de tecnologia e inovação, os filtros SUPER BRITISH® possuem **AÇÃO ANTIVIRAL E ANTIBACTERIANA**, contendo nanopartículas em sua composição capazes de inativar vírus e bactérias que se alojam no produto, ajudando no combate contra contaminações.





## TECNOLOGIA ANTIVIRAL E ANTIBACTERIANA

### BENEFÍCIOS

- Elimina até 99% dos vírus\* e 99,99% das bactérias\*\* em contato com o filtro.
- Alta eficiência na filtragem de ar e pode ser lavada por 5 vezes sem perder a eficácia Antiviral e Antibacteriana.
- Diminuem as contaminações virais e bacteriológicas que podem levar a infecções generalizadas em ambientes.

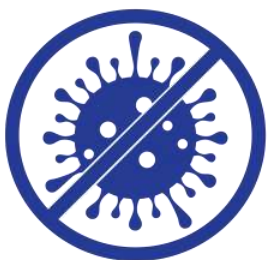

**ELIMINA 99% DO  
CORONAVÍRUS <sup>1</sup> EM 30  
SEGUNDOS DE CONTATO  
COM O FILTRO**

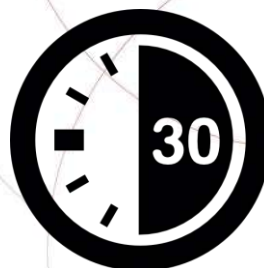

## PROPRIEDADES

**ELIMINA 99% DO CORONAVÍRUS <sup>1</sup> EM 30 SEGUNDOS DE CONTATO COM O FILTRO.**

- \*Vírus testados: Coronavírus CCoV, Adenovírus Humano e Herpesvírus Humano.
- <sup>1</sup> Cepa do Coronavírus testada: Coronavírus CCoV, pertence a mesma família do Sars-CoV-2, vírus causador da COVID-19.
- \*\*Bactérias testadas: *S. aureus* e *E. coli*.
- Testes realizados em laboratórios externos.
- Eficácia Antiviral comprovada pela norma internacional ISO 18184 adaptada aos modelos virais e Eficácia Antibacteriana comprovada pela norma internacional JIS L 1902.





## APLICAÇÕES

Os filtros destinam-se a aplicações de filtrações industriais, fabricantes de ar condicionado, ar condicionado de ônibus e metrô, cabines de pintura, secadores industriais, painéis elétricos, coifas, freios automotivos, coletores de pó, secadores de açúcar em usinas, secadores de couro, desumidificadores em indústria têxtil, empresas especializadas em tratamento de ar industrial, filtros de ar de caminhão, filtros de purificadores de água para reter carvão ativado, secadores de selador em indústrias de móveis, etc.

## ESPECIFICAÇÕES

TIPO	ESPESSURA (MM)	CLASSE DE EFICIÊNCIA
F – 95	7,3 +/- 0,6	G0
F – 150	8,3 +/- 0,8	G0
F – 250	9,3 +/- 0,8	G1
F – 550	19,5 +/- 1,5	G2

## DISPONÍVEL TAMBÉM EM NOSSO PORTFÓLIO

### MANTA FILTRANTE COM AÇÃO RETARDANTE DE CHAMAS

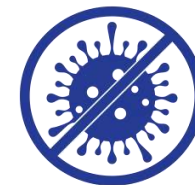

Antiviral/Antibacteriana e Retardante de Chamas

Retardante de Chamas

Manta Filtrante Standard (sem antiviral e sem retardante de chama)



## APLICAÇÃO EM AR CONDICIONADO MODELO SPLIT

1. Modelo Split 12000BTUs: Substituir a tela pela manta filtrante antiviral.



2. Modelo Split 24000BTUs – modelo piso e teto: Adicionar a manta filtrante entre o aparelho e a tela do ar condicionado.



PARA EFETUAR A LIMPEZA, ANALISE SEMANALMENTE  
O ASPECTO DA MANTA FILTRANTE DENTRO DO  
APARELHO DE AR CONDICIONADO



## PROCEDIMENTO DE LAVAGEM DA MANTA FILTRANTE

1. Retirar a manta filtrante do ar condicionado;
2. Lavar em água corrente;
3. Secar ao sol;
4. Após a secagem, instalar no aparelho novamente.



## TECNOLOGIA E INOVAÇÃO – À DISPOSIÇÃO DOS NOSSOS CLIENTES

TELEFONE: 19 3935 -2941

Rua: Éttore Soliani, 32/162  
Distrito Industrial Nova Era  
Indaiatuba – SP | CEP: 13347-394

[daniло@british.com.br](mailto:daniло@british.com.br)

[www.british.com.br](http://www.british.com.br)

# NANOMAXx

solução inovadora  
para seu projeto

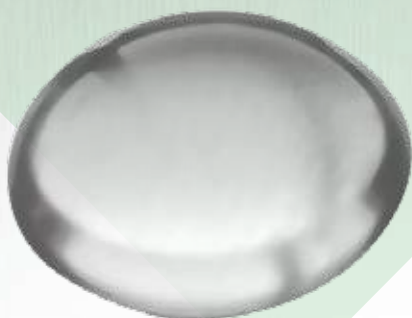

**ALUCOMAXx**

Qualidade máxima que se vê





sistema inovador  
**autolimpante**  
que não se desgasta com o tempo



# O que é NANOMAXX?

A linha Nanomaxx<sup>®</sup>, exclusiva da Alucomaxx, é feita a partir de painéis de alumínio composto (ACM) com resina a base de Fluoreto de Polivinilideno (PVDF) e nanotecnologia, que torna a superfície autolimpante.

Por não necessitar de limpeza química ou detergentes, mas apenas água, esse produto reduz os custos e a frequência de manutenção.

Os painéis Nanomaxx<sup>®</sup> contêm em sua composição moléculas hidrofóbicas que repelem a água, que toca em sua superfície e leva a sujeira embora.

O revestimento com tecnologia de aplicação nano também impede a penetração de partículas de poluição atmosférica sobre a superfície, proporcionando brilho duradouro e maior proteção contra as agressões provocadas pelo clima.

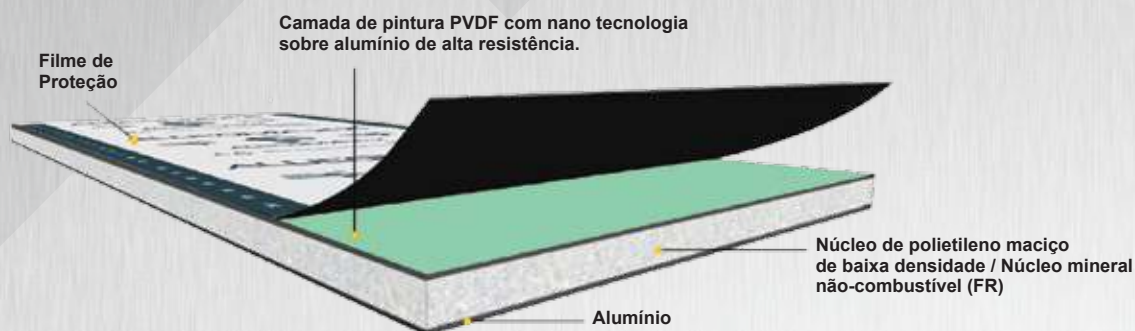

## Confira mais vantagens:

- Limpeza apenas com água, sem produtos químicos e detergentes
- Redução de 80% a 90% na frequência da limpeza
- Economia com custos de manutenção
- Revestimento com pintura e brilho duradouros
- Superfície resistente à poluição atmosférica e a agressões do clima
- Painel antipichação, com capacidade de limpeza
- Aparência sem desgaste com o tempo
- Várias opções de cores, tamanhos e espessuras
- Garantia de 15 anos

Com pintura de tecnologia japonesa, a linha é indicada para revestimentos externos em locais expostos à poluição, como túneis e edifícios, entre outros, pois não perde sua funcionalidade com o tempo.

# Eficiência comprovada

Testes de qualidade comprovam a durabilidade e eficiência de Nanomaxx®. Os laudos foram emitidos pelo Centro Tecnológico de Controle da Qualidade Falcão Bauer, referência internacional em certificação de produtos diversos.

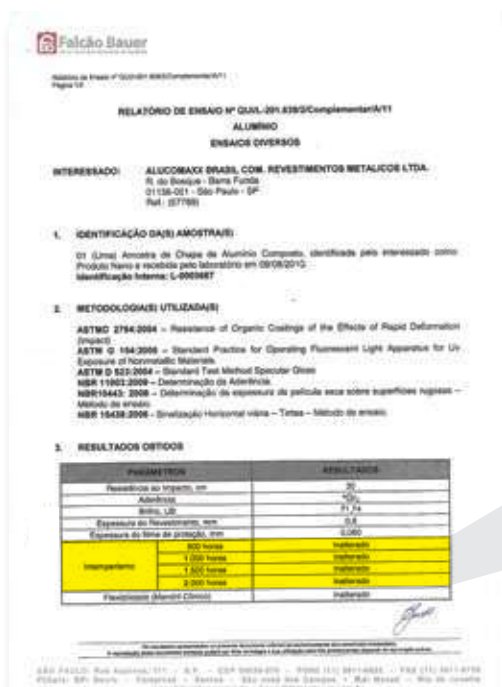

Inemperismo	500 horas	Inalterado
	1.000 horas	Inalterado
	1.500 horas	Inalterado
	2.000 horas	Inalterado

# Especificações técnicas

INFORMAÇÃO TÉCNICA NANOMAXX				
ESPESSURA DO PAINEL		PADRÃO	UN	4MM
Espessura das Laminas de Alumínio		0,30 e 0,50	[mm]	0,5
Peso			[kg/m <sup>2</sup> ]	5,5
Larguras Padrão			[mm]	1250 / 1500
Comprimento Padrão (ou especiais sob consulta)			[mm]	5000
PROPRIEDADES TÉCNICAS				
Momento de Inércia	W	DIN53293	[cm <sup>3</sup> /m]	1,75
Rigidez	E•J	DIN53293	[kNcm <sup>2</sup> /m]	2400
Liga / Tempera do Alumínio		EN573-3		Séries 3.000 e 5.000
Módulo de Elasticidade		EN1999 1-1	[N/mm <sup>2</sup> ]	70.000
Tensão de Ruptura do Alumínio		EN 485-2	[N/mm <sup>2</sup> ]	R <sub>m</sub> ≥ 165
0,2% Limite Escoamento do Alumínio		EN 485-2	[N/mm <sup>2</sup> ]	R <sub>p0,2</sub> ≥ 135
Alongamento		EN 485-2	[%]	A <sub>30</sub> ≥ 3
Expansão Linear Térmica				2.4 mm/m cada 100°C de diferença
COMPOSTO RETARDANTE À CHAMA NÃO HALOGÊNEO DE RESINAS POLIOLEFINICAS E CARGA INORGÂNICA				
Densidade			[g/cm <sup>3</sup> ]	0,980

# Comparativo

	NANOMAXX	PVDF Convencional
Limpeza	Autolimpante. Até mesmo a chuva pode remover a sujeira	Precisa constantemente
Poluição	Fuligem e poeira não aderem facilmente	Fuligem e poeira aderem facilmente
Resistência ao atrito	Acima de 10.000 vezes	Até 1.000 vezes
Resistência a ácidos	5% de HCl por 240 horas	Por 24 horas
Resistência a alcalinos	5% de NaOH por 240 horas	Por 24 horas
Resistência a óleo	20% de óleo de máquina por 240 horas	Por 24 horas

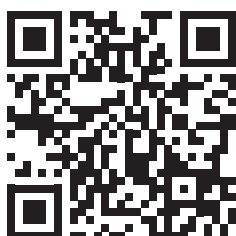

Acesse o QR Code  
para saber mais sobre

**NANOMAXX**

## Sem espaço para poeira

Como Nanomaxx® possui nanotecnologia, baseada em uma unidade de medida micrométrica, cujos poros do painel repelem a sujeira porque medem cerca 0.001 a 0.03 microns, inferior ao tamanho de uma partícula de poeira, que pode medir cerca de 0,5 microns.

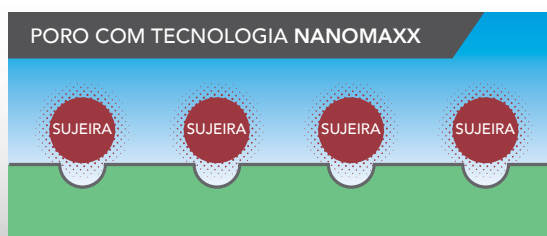
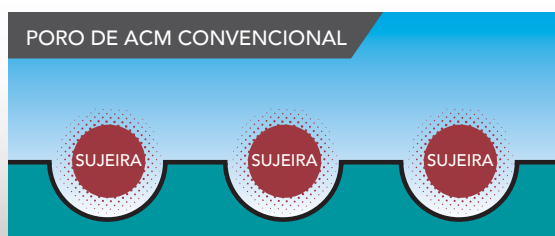



# Vitrine

**15** ANOS  
GARANTIA\*

Obras com **NANOMAXX**

\*Contra defeitos de fabricação, sempre e quando obedecidas as normas de usinagem, instalação e manutenção periódicas recomendadas pelo fabricante de acordo com o "Guia de Manutenção".

A linha NanoMaxx é comercializada pela Alucomaxx há mais de sete anos. Por isso, está presente em vários empreendimentos no Brasil e na América Latina. Confira alguns:



Loja da Tramontina - Carlos Barbosa - RS



Shopping Bosque dos Ipês - Campo Grande - MS



Edifício Comercial da Sementes Roos - Santo Antônio - RS



Edifício Comercial da Engefrio - Recife - PE



Edifício Residencial Península - Barra da Tijuca - RJ

# ALUCOMAXX

Qualidade máxima que se vê

Alucomaxx é uma empresa 100% brasileira e pioneira no país quanto ao fornecimento de painéis com nanotecnologia, como o Nanomaxx®.

A empresa também conta com produtos como o FR – *Fire Retardant* (retardante a chamas), além da linha Wood (estética semelhante à madeira), Fusion (painéis que mudam de cor conforme o ângulo da luminosidade ambiente), entre vários outros tipos de painéis.

Um dos diferenciais da Alucomaxx é oferecer materiais adequados ao mercado brasileiro, com demandas por lotes menores, variações de cores e de medidas e chapas customizadas, entre outros. Os processos de produção contam com insumos de alta qualidade, tecnologia, o que resulta em produtos de alto desempenho para atender as demandas do mercado nacional, além de exportar para toda a América Latina. E com todo esse know-how de produção e inovação, a Alucomaxx ainda conta com profissionais qualificados, que atuam há vários anos nesse segmento e com passagem por empresas internacionais de referência mundial no mercado. Com isso, a Alucomaxx oferece aos seus clientes atendimento especializado.

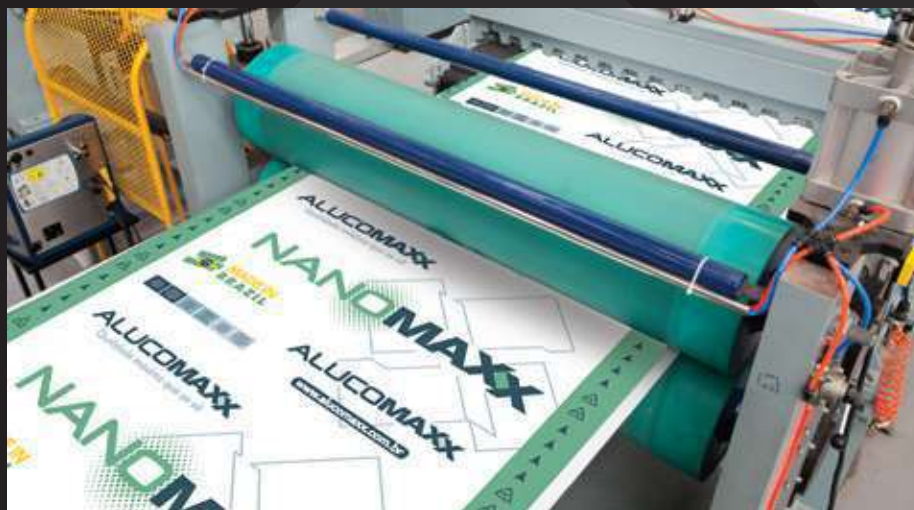

Alucomaxx é pioneira em fabricação de painéis FR - *Fire Retardant* no Brasil



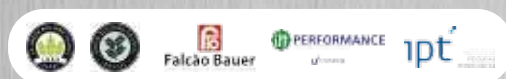

# ALUCOMAXx

Qualidade máxima que se vê



FR

FIRE RETARDANT

CLASSE II-A

ALUCOMAXX

Qualidade máxima que se vê



Evolução  
com  
**segurança**



# O que é FR



## Fire Retardant

Os painéis de alumínio composto (ACM) com características FR - Fire Retardant da Alucomaxx se diferem dos painéis tradicionais porque seu núcleo de polímeros modificados e compostos ajuda a retardar as chamas, evitando a propagação do fogo, em caso de incêndio.



Essa linha também apresenta mais vantagens:

- Não é material combustível
- Não emite gases tóxicos, nem fumaça
- Não goteja
- É auto-extinguível
- Impede a formação de ácidos corrosivos
- Ótimo isolante acústico
- Fácil manuseio e usinagem

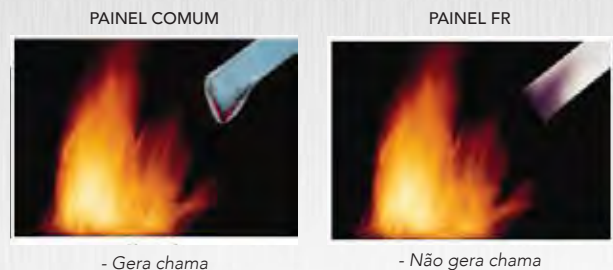

Ao minimizar o risco de propagação do fogo e, conseqüentemente, proporcionar mais segurança às pessoas, os painéis Alucomaxx FR são indicados para locais de grande tráfego humano: edifícios, aeroportos e shoppings, entre outros tipos de edificações.

### PAINEL DE FACHADA

FR

COMUM

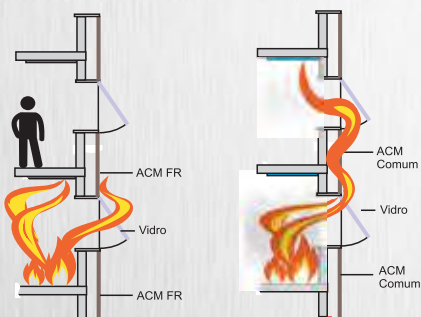

### SHADOW BOX

FR

COMUM

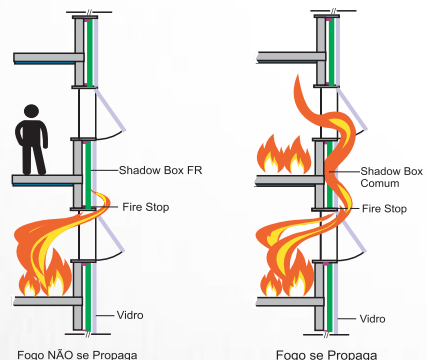

# Normas técnicas



## Certificações

Classificado como II-A, o Alucomaxx FR é um material que atende as especificações e normas do Corpo de Bombeiros, por meio da Instrução Técnica N° 10/2011 – Controle de Materiais de Acabamento e de Revestimento (CMAR).

Isso significa que a linha Alucomaxx FR pode ser usada com segurança em revestimentos internos e externos.



### 4 DEFINIÇÕES

4.1 Além das definições constantes da IT 03/11 - Terminologia de segurança contra incêndio, aplicam-se as definições específicas abaixo:

4.1.1 **Materiais de revestimento:** todo material ou conjunto de materiais empregados nas superfícies dos elementos construtivos das edificações, tanto nos ambientes internos como nos externos, com finalidades de atribuir características estéticas, de conforto, de durabilidade etc. Incluem-se como material de revestimento, os pisos, forros e as proteções térmicas dos elementos estruturais.

### 8 IMPOSSIBILIDADE DE APLICAÇÃO DO MÉTODO DA NBR 9442

8.1 O método de ensaio de reação ao fogo utilizado como base da classificação dos materiais é a NBR 9442/86 - Materiais de construção – determinação do índice de propagação superficial de chama pelo método do painel radiante – método de ensaio, entretanto para as situações mencionadas a seguir este método não é apropriado:

Tabela A.3: Classificação dos materiais especiais que não podem ser caracterizados através da NBR 9442, exceto revestimentos de piso

Classe	Método de ensaio	ISO 1182	EN 13823 (SBI)	EN ISO 11925-2 (exp. = 30 s)
II	I	Incombustível $\Delta T \leq 30^\circ\text{C}$ ; $\Delta m \leq 50\%$ ; $t_i \leq 10 \text{ s}$		
	A	Combustível	FIGRA $\leq 120 \text{ W/s}$ LSF < canto do corpo de prova THR600s $\leq 7,5 \text{ MJ}$ SMOGRA $\leq 180 \text{ m}^2/\text{s}^2$ e TSP600s $\leq 200 \text{ m}^2$	FS $\leq 150 \text{ mm}$ em 60 s
	B	Combustível	FIGRA $\leq 120 \text{ W/s}$ LSF < canto do corpo de prova THR600s $\leq 7,5 \text{ MJ}$ SMOGRA > $180 \text{ m}^2/\text{s}^2$ ou TSP600s > $200 \text{ m}^2$	FS $\leq 150 \text{ mm}$ em 60 s

**Notas genéricas:**

a – Os materiais de acabamento e de revestimento das fachadas das edificações devem enquadrar-se entre as Classes I a II-B;





## Testes

Além disso, o alto desempenho do produto é comprovado por testes quanto à eficiência do material em reação ao fogo. Os laudos foram emitidos por laboratórios de duas instituições renomadas:



UNISINOS

**itt Performance**, da Universidade do Vale do Rio dos Sinos (Unisinos), especialista no Brasil em relação a materiais FR



**Instituto de Pesquisas Tecnológicas (IPT)**, referência na América do Sul

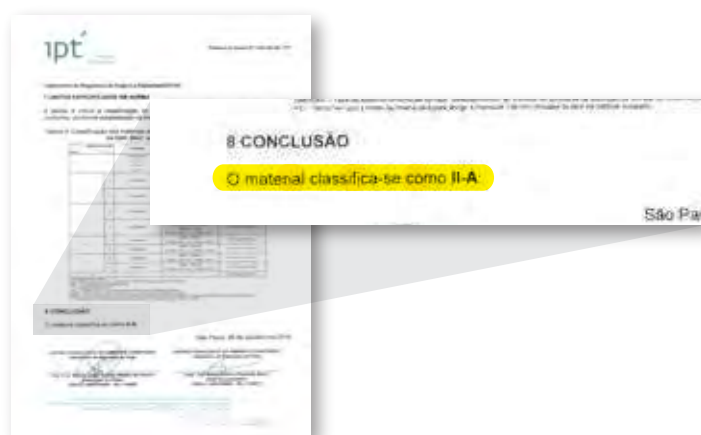

ESPESSURA	0,5 MM
SACURA	27,2 m <sup>2</sup>
CLASSIFICAÇÃO	II-A

# Especificações



## Técnicas

Confira mais dados técnicos referentes à composição do produto (espessura, propriedades técnicas, acústicas e térmicas, entre outros).

INFORMAÇÃO TÉCNICA FR				
ESPESSURA DO PAINEL	PADRÃO		UN	4MM
Espessura das Laminas de Alumínio	0,30 e 0,50		[mm]	0,5
Peso			[kg/m <sup>2</sup> ]	7,42
Larguras Padrão			[mm]	1250 / 1500
Comprimento Padrão (ou especiais sob consulta)			[mm]	5000
PROPRIEDADES TÉCNICAS				
Momento de Inércia	W	DIN53293	[cm <sup>3</sup> /m]	1,75
Rigidez	E·J	DIN53293	[kNcm <sup>2</sup> /m]	2400
Liga / Temperatura do Alumínio	EN573-3			Séries 3.000 e 5.000
Módulo de Elasticidade	EN1999 1-1		[N/mm <sup>2</sup> ]	70.000
Tensão de Ruptura do Alumínio	EN 485-2		[N/mm <sup>2</sup> ]	R <sub>M</sub> ≥ 165
0,2% Limite Escoamento do Alumínio	EN 485-2		[N/mm <sup>2</sup> ]	R <sub>p0.2</sub> ≥ 135
Alongamento	EN 485-2		[%]	A <sub>50</sub> ≥ 3
Expansão Linear Térmica				2,4 mm/m cada 100°C de diferença
COMPOSTO RETARDANTE À CHAMA NÃO HALOGENEADO DE RESINAS POLIOLEFINICAS E CARGA INORGÂNICA				
Densidade			[g/cm <sup>3</sup> ]	1,670
Classificação de Retardo de Chama (Brasil)	NBR 9442			II-A

# Vitrine



## Obras com Alucomaxx FR

**15** ANOS  
GARANTIA\*

\*Contra defeitos de fabricação, sempre e quando obedecidas as normas de usinagem, instalação e manutenção periódicas recomendadas pelo fabricante de acordo com o "Guia de Manutenção".

A linha Alucomaxx FR está presente em mais de 300 mil metros quadrados de obras executadas em empreendimentos no Brasil e na América Latina, entre os quais:



↳ Aeroporto Internacional Tancredo Neves, Confins (MG)



↳ Mercado Municipal de Porto Alegre (RS)



↳ Aeroporto Internacional de Guarulhos (SP)



↳ Panorama Plaza de Negocios (Peru)



Comprovante Qualificação Técnica MANUPA (12) ↳ ParkShopping Canoas (RS)

# ALUCOMAXX

Qualidade máxima que se vê

A Alucomaxx é uma empresa 100% brasileira e pioneira no país na fabricação de painéis FR - *Fire Retardant*, que são produzidos no Brasil há mais de três anos. A empresa também fornece muitas outras opções de chapas que contam com nanotecnologia (pintura com tecnologia de última geração, autolimpante), além de produtos da linha Wood (estética semelhante à madeira) e Fusion (painéis que mudam de cor conforme o ângulo da luminosidade ambiente), entre vários outros tipos de painéis.

Um dos diferenciais da Alucomaxx é oferecer materiais adequados ao mercado brasileiro, com demandas por lotes menores, variações de cores e de medidas e chapas customizadas, entre outros. Os processos de produção contam com insumos de alta qualidade, tecnologia, o que resulta em produtos de alto desempenho para atender as demandas do mercado nacional, além de exportar para toda a América do Sul.

E com todo esse *know-how* de produção e inovação, a Alucomaxx ainda conta com profissionais qualificados, que atuam há vários anos nesse segmento e com passagem por empresas internacionais de referência mundial no mercado. Com isso, a Alucomaxx oferece aos seus clientes atendimento especializado.



Alucomaxx é pioneira em fabricação de painéis FR - *Fire Retardant* no Brasil





# ALUCOMAXX

Qualidade máxima que se vê



## DECLARAÇÃO

Declaro a quem possa interessar que a empresa Ecoquest do Brasil Com. Imp. Exp. e Serv. Para Purificação de Ar e Água Ltda., sito á Rua Frei Caneca, nº 91 – Sala 121 – Andar 12 – Consolação – São Paulo – SP – CEP: 01307-001, inscrita no CNPJ/MF sob o nº 08.237.304/0001-89, é fornecedora de soluções e equipamentos para tratamento do ar e serviços de manutenção.

A empresa ECO X Soluções Tecnológicas para Unidades Móveis EIRELI EPP, sito a AV. Duque de Caxias, 455 – Calmon Viana – Poá – SP CEP 08560-130, CNPJ 18.701.922/0001-91, adquire, com garantia de fábrica, os equipamentos fornecidos pela empresa acima mencionada podendo implementá-los em suas unidades móveis.

Por ser verdade, firmamos a presente.

São Paulo, 20 de Maio de 2021.

---

Ecoquest do Brasil Com. Imp. Exp. e Serv. Para Purificação de Ar e Água Ltda.



# ECOQUEST

## Mini Split

O Mini Split é idealmente criado para sistemas Mini Split HVAC em que a pouca necessidade de manutenção e instalação discreta também são uma vantagem.

### Descrição

- Sistema de ar natural instalado dentro do sistema Mini Split HVAC
- Instalação discreta
- Baixa manutenção



### Aplicações

- Equipamentos Split Hi Wall, Piso-Teto, Cassete e Built-In
- Residências
- Apartamentos
- Pequenos escritórios
- Casas de repouso

### A tecnologia

O Mini Split utiliza a tecnologia IRC - Ionização Rádio Catalítica que já mostrou que reduz substancialmente odores, fumaça visível no ar e populações microbianas em superfícies.

IRC - Ionização Rádio Catalítica consiste em uma luz UV especial e um alvo fotocatalisador que cria um processo de oxidação avançada contendo vários oxidantes amigáveis.



### Especificações:

Elétrica:	120-220 V; corrente 0,38A @ 120V; potência max: 45 Watts
Mecânica:	distribuição via ventilador do equipamento de ar condicionado
Temperatura de operação:	-5°C até 55°C
Cobertura:	até 50 m <sup>2</sup>
Garantia:	1 ano

*\*com base na tensão nominal da linha*

Rua Januário Miraglia, 111 - Vila Nova Conceição - São Paulo

Tel.: (11) 3120-6353

contato@ecoquest.com.br

ecoquest.com.br

**RELATÓRIO TÉCNICO Nº 90 672-205**

**AVALIAÇÃO DA EFICIÊNCIA DE UM EQUIPAMENTO PURIFICADOR DE AR CONDICIONADO, MODELO DUCTWORX, SÉRIE DWDCP 100090, EM REDUZIR A CONTAMINAÇÃO MICROBIANA NATURAL DO AR NO INTERIOR DE UMA SALA E DE SUPERFÍCIES DE MEIOS DE CULTURA SEMEADOS COM LINHAGENS MICROBIANAS DE REFERÊNCIA.**

**Centro de Tecnologia de Processos e Produtos**

**Laboratório de Biotecnologia Industrial**

**CLIENTE: ECOQUEST INTERNATIONAL**

**Novembro/2006**

## ÍNDICE

	PG
1 INTRODUÇÃO .....	1
2 MATERIAIS E MÉTODOS .....	1
2.1 Equipamentos .....	1
2.1.1 Equipamento teste .....	1
2.1.2 Equipamento utilizado para amostrar o ar interno .....	1
2.2 Sala .....	2
2.3 Meios de cultura .....	2
2.4 Microrganismos .....	2
2.5 Testes .....	2
2.5.1 Avaliação da eficiência do equipamento purificador de ar, DUCTWORX, DWDCP 100090, em reduzir a carga microbiana do ar interno de uma sala. ....	2
2.5.2 Avaliação da eficiência do purificador de ar, DUCTWORX, DWDCP 100090, em reduzir microrganismos semeados em meios de cultura sólidos. ....	3
3 RESULTADOS .....	4
3.1. Avaliação da eficiência do purificador de ar, DUCTWORX, DWDCP 100090, em reduzir a carga microbiana do ar interno de uma sala.....	4
3.2 Avaliação da eficiência do purificador de ar, DUCTWORX, DWDCP 100090, em reduzir microrganismos semeados sobre a superfície de meios de cultura sólidos – teste em placas de Petri .....	5
4. CONCLUSÃO .....	9



## RESUMO

Neste trabalho foi realizada a avaliação de um equipamento para purificação de ar condicionado, modelo DUCTWORX, série DWDCP 100090, quanto a sua eficiência em reduzir microrganismos do ar em ambientes internos (salas/escritórios) e de superfícies de meios de cultura sólidos, semeados com as seguintes linhagens microbianas de referência: *Bacillus subtilis*, *Pseudomonas aeruginosa*, *Staphylococcus aureus* e a levedura *Candida albicans* (teste em placas de Petri). A avaliação da eficiência do equipamento em reduzir os microrganismos do ar foi realizada através da análise microbiológica do ar coletado pelo amostrador de ar modelo MAS 100 – Merck.

Os resultados obtidos na avaliação do ar interno da sala demonstraram que o equipamento DUCTWORX, série DWDCP 100090 foi capaz de reduzir 85% dos microrganismos (maioria fungos) presentes no ar da sala na 1ª hora atingindo 87% em 24 horas de funcionamento. Nos testes em placas de Petri observou-se reduções no crescimento de *B. subtilis* de 80,55%, 97,22 para *C. albicans*, 99,99% para *P. aeruginosa* e 100% para *S. aureus* entre 1 e 4 horas de exposição ao fluxo de ar emitido pelo DUCTWORX.

## PALAVRAS CHAVE

Purificadores de ar, Eficiência de equipamentos, Redução da contaminação microbiana, Qualidade do ar interno, Atividade antimicrobiana.

## RELATÓRIO TÉCNICO N° 90 672-205

**AVALIAÇÃO DA EFICIÊNCIA DE UM EQUIPAMENTO PURIFICADOR DE AR CONDICIONADO, MODELO DUCTWORX, SÉRIE DWDCP 100090, EM REDUZIR A CONTAMINAÇÃO MICROBIANA NATURAL DO AR NO INTERIOR DE UMA SALA E DE SUPERFÍCIES DE MEIOS DE CULTURA SEMEADOS COM LINHAGENS MICROBIANAS DE REFERÊNCIA.**

**REF.: PROPOSTA FIPT N° 224/06**

### **1 INTRODUÇÃO**

Neste trabalho foi realizada a avaliação de um equipamento purificador de ar condicionado, modelo DUCTWORX, série DWDCP 100090, quanto a sua eficiência em reduzir microrganismos do ar, em ambientes internos (salas/escritórios) e de superfícies de meios de cultura sólidos semeados com as linhagens microbianas: *Bacillus subtilis*, *Pseudomonas aeruginosa* e *Staphylococcus aureus* e a levedura *Candida albicans* (teste em placas de Petri).

### **2 MATERIAIS E MÉTODOS**

#### **2.1 Equipamentos**

**2.1.1 Equipamento Teste:** DUCTWORX, série DWDCP 100090

**2.1.2 Equipamento utilizado para amostrar o ar interno:** amostrador de ar, MAS 100 – Merck.



**2.2 Sala**

Sala localizada no andar térreo do prédio nº 39 do IPT com 5,0 m x 5,0m x 3,60 m .

**2.3 Meios de cultura**

- Tryptic Soy Agar
- Sabouraud Dextrose Agar.
- Agar Nutriente

**2.4 Microrganismos**

*Bacillus subtilis*, ATCC 6633  
*Pseudomonas aeruginosa* ATCC 15442  
*Staphylococcus aureus* ATCC 6538  
*Candida albicans* ATCC 10231

**2.5 Testes****2.5.1 Avaliação da eficiência do DUCTWORX, série DWDCP 100090 em reduzir a carga microbiana do ar interno de uma sala.**

O teste para a avaliação de eficiência do DUCTWORX em reduzir os microrganismos do ar foi realizado em uma sala de 5,0 x 5,0 x 3,6 m, vazia, localizada no andar térreo do prédio nº 39 do IPT contaminada naturalmente. O equipamento foi fixado no interior de um duto de aproximadamente 80,0 cm de comprimento acoplado a um aparelho de ar condicionado comum, simulando um ducto de um sistema de ar condicionado central. O equipamento de ar condicionado estava fixado na parede da sala a uma altura de aproximadamente 1,80 m. O teste foi realizado com janelas e porta da sala fechados e com um ventilador comum ligado, posicionado no piso e com o fluxo de ar direcionado também para o piso da sala. A condição de teste do aparelho de ar condicionado foi com ventilação normal e temperatura em 20°C.

Antes do início do teste por recomendação do fornecedor o equipamento foi mantido ligado em sala independente, durante aproximadamente 48 horas. A carga microbiana natural presente no ar da sala também foi avaliada antes da realização do teste. Para a amostragem do ar da sala empregou-se o amostrador de ar, MAS 100 – Merck. As coletas de ar no interior da sala foram realizadas a uma altura de aproximadamente 1,10m com o amostrador posicionado no centro da sala. As amostras de ar foram coletadas durante um período de 24 horas, com intervalos de aproximadamente 1 hora nas primeiras 4 horas de teste.

Para contagem de bactérias aeróbias totais, a coleta do ar se deu em placas de Petri com meio de cultura *Tryptic Soy Agar* (TSA) e para bolores e leveduras em

*Sabouraud Dextrose Agar*. Foram tomadas amostras de 250 litros de ar, em duplicata, para cada placa com meio de cultura, alternando-se as coletas para meios de cultura específicos, ora para bactérias aeróbias totais ora para bolores e leveduras (fungos). As placas de Petri com meios de cultura (TSA e Sabouraud) foram incubadas a 37°C/2 dias e 25°C/5 dias, respectivamente. Após os períodos de incubação foi realizada a contagem de unidades formadoras de colônias (UFC) obtida nas placas e o resultado foi corrigido de acordo com a uma tabela de correção estatística, Tabela de "Feller" e, em seguida calculou-se o número de unidades formadoras de colônias (UFC) por metro cúbico (m<sup>3</sup>) de ar avaliado.

### **2.5.2 Avaliação da eficiência do DUCTWORX, série DWDCP 100090 em reduzir microrganismos semeados na superfície de meios de cultura sólidos.**

#### **Teste em Placas de Petri**

Concentrações conhecidas de cada uma das quatro linhagens microbianas (*Bacillus subtilis*, *Pseudomonas aeruginosa*, *Staphylococcus aureus* e *Candida albicans*) foram semeadas utilizando-se a metodologia de gotas em placas de Petri, com o meio de cultura Agar Nutriente. Em seguida foram posicionadas abertas dentro da câmara de fluxo laminar classe 100 e expostas ao fluxo de ar emitido pelo DUCTWORX na condição normal de uso, conforme recomendação do fornecedor, durante um período de 4 horas à temperatura ambiente. O DUCTWORX estava posicionado sobre uma bancada na mesma altura do fluxo laminar a 0,50 m de distância. Em intervalos de uma hora seis placas de Petri semeadas com cada uma das linhagens microbianas eram retiradas do fluxo e encubadas a 37°C por até 48 horas. Após este período de incubação procedeu-se a contagem de unidade formadora de colônias (UFC/mL). Em paralelo e ao mesmo tempo foi realizado o teste controle em condições similares, onde as placas de Petri semeadas com os mesmos microrganismos e com as mesmas concentrações celulares foram posicionadas abertas, sobre uma bancada do laboratório e expostas ao fluxo de ar emitido por um ventilador comum, com velocidade do ar (1,0 m/seg) similar àquela emitida pelo DUCTWORX.



### 3 RESULTADOS

#### 3.1 Avaliação da eficiência do DUCTWORX DWDCP 100090 em reduzir a carga microbiana do ar interno de uma sala.

Na Tabela 1 estão apresentados os resultados da quantificação microbiana, porcentagem de redução microbiana, temperatura e umidade da sala, determinados durante o período de 24 horas de teste com o DUCTWORX.

**Tabela 1.** Resultados obtidos durante o período de teste (24 horas) com o DUCTWORX realizado em uma sala.

Tempo de amostragem em horas de funcionamento do equipamento	Total de UFC/m <sup>3</sup> de ar	Porcentagem (%) de redução microbiana	Temperatura (°C)	Umidade %r/F
Sala (antes do início do teste)	319	0	20	66,1
1	47	85	20	70,4
2	64	80	20	69,5
3	106	67	19	67,2
5	114	64	20	65,2
6	119	63	20	68,1
24	41	87	21	72

UFC/m<sup>3</sup>: unidades formadoras de colônias por metro cúbico de ar

É importante ressaltar que a contaminação microbiana natural determinada no ar interno da sala era composta principalmente por fungos.

Para melhor visualização do comportamento da concentração microbiana do ar da sala durante o período de avaliação do equipamento, os dados foram plotados no gráfico apresentado na Figura 1.

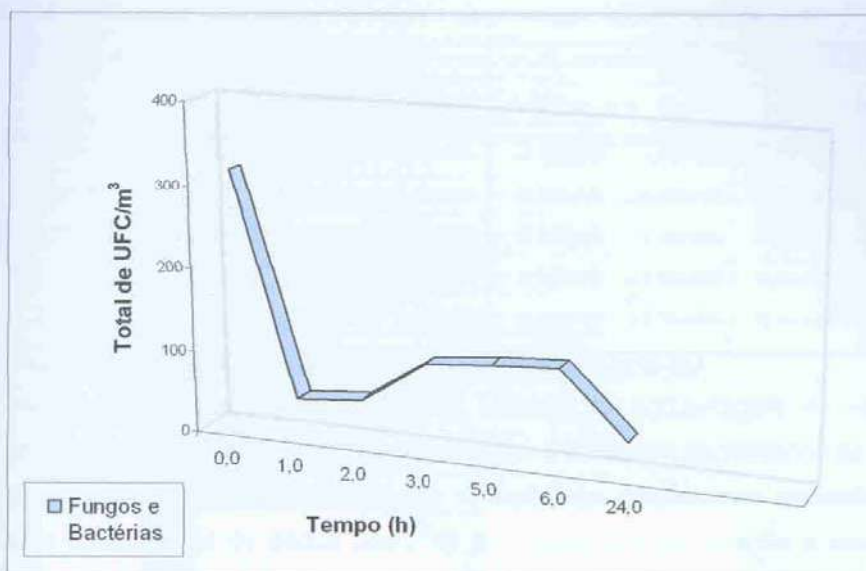

**Figura 1.** Perfil comportamental da concentração microbiana do ar da sala durante o período (24 horas) de teste com o equipamento DUCTWORX DWDCP 100090.

A Figura 1 mostra o perfil comportamental da concentração microbiana do ar interno da sala durante o período de avaliação da eficiência do DUCTWORX, em reduzir microrganismos do ar. Observa-se que na 1ª hora de funcionamento o equipamento foi capaz de reduzir 85% dos microrganismos do ar da sala e, atingindo 87% de redução em 24 horas.

### 3.2 Avaliação da eficiência do purificador de ar DUCTWORX DWDCP 100090 em reduzir microrganismos semeados sobre a superfície de meios de cultura sólidos – teste em placas de Petri.

Na tabela 2 estão apresentadas as concentrações microbianas das quatro linhagens semeadas nas placas de Petri e as concentrações obtidas nos intervalos amostrados durante o período de teste com DUCTWORX e no teste controle. No tempo zero (Tabela 2) estão apresentadas as concentrações celulares de cada uma das quatro linhagens semeadas na superfície dos meios de cultura das placas de Petri.



**Tabela 2.** Concentração microbiana semeada e determinada durante o teste.

Tempo (h)	<i>B. subtilis</i>		<i>C. albicans</i>		<i>P. aeruginosa</i>		<i>S. aureus</i>	
	Controle (ufc/mL)	Teste (ufc/mL)	Controle (ufc/mL)	Teste (ufc/mL)	Controle (ufc/mL)	Teste (ufc/mL)	Controle (ufc/mL)	Teste (ufc/mL)
0	2,7E+03	2,7E+03	4,1E+05	4,1E+05	3,5E+10	3,5E+10	2,2E+10	2,2E+10
1	2,2E+03	1,8E+03	3,7E+05	2,5E+05	3,7E+10	2,4E+10	2,2E+10	9,3E+06
2	1,2E+03	1,4E+03	3,7E+05	2,7E+04	3,3E+10	7,2E+05	2,1E+10	3,0E+05
3	1,2E+03	5,8E+02	3,4E+05	1,0E+04	3,7E+10	1,8E+05	1,3E+10	3,9E+04
4	9,8E+02	5,3E+02	3,3E+05	1,1E+04	3,6E+10	1,2E+05	2,6E+09	3,1E+03

UFC/mL: unidades formadoras de colônias por mililitro de suspensão

Na tabela 3 estão apresentados os valores de porcentagem de redução do crescimento microbiano obtidos para cada uma das 4 linhagens microbianas de referência utilizadas no teste. As porcentagens de redução do crescimento microbiano foram calculadas utilizando-se os dados descritos na Tabela 2 e em relação à concentração celular (tempo zero) semeada nas placas de Petri.

**Tabela 3.** Porcentagem de redução do crescimento microbiano obtido com o equipamento DUCTWORX no teste em placas de Petri.

Tempo (h)	Porcentagem (%) de redução do crescimento microbiano							
	<i>B. subtilis.</i>		<i>C. albicans.</i>		<i>P. aeruginosa.</i>		<i>S. aureus</i>	
	Controle	Teste	Controle	Teste	Controle	Teste	Controle	Teste
0	0	0	0	0	0	0	0	0
1	18,9815	33,5648	8,0044	39,0351	0	29,2871	0	99,9571
2	56,2500	49,7685	9,5395	93,4320	0	99,9979	1,2270	99,9986
3	54,6296	78,9352	15,7895	97,4781	0	99,9995	41,7178	99,9998
4	64,3519	80,5556	19,5175	97,2259	0	99,9996	88,1595	100

Na Figura 2 foram plotados os gráficos referentes às porcentagens de redução (Tabela 3) de cada uma das linhagens (*Bacillus subtilis*, *Pseudomonas aeruginosa*, *Staphylococcus aureus* e *Candida albicans*) avaliadas no teste em placa de Petri com o DUCTWORX e no teste controle.



Nos testes em placas de Petri observou-se reduções no crescimento de *B. subtilis* de 80,55%, 97,22% para *C. albicans*, 99,99% para *P. aeruginosa* e 100% para *S. aureus* em 4 horas de exposição ao fluxo de ar emitido pelo DUCTWORX.

Comparando-se os perfis de comportamento das linhagens (Figura 2) observa-se que apenas a bactéria *P. aeruginosa* não sofreu ação do fluxo de ar emitido pelo ventilador (teste controle). A bactéria *S. aureus* demonstrou maior sensibilidade apresentando 64% de redução do crescimento celular. No teste com o DUCTWORX observa-se que a ação do fluxo de ar emitido pelo equipamento para a linhagem *B. subtilis* provocou uma redução gradativa e contínua do crescimento celular durante o teste, atingindo no final de 4 horas porcentagem de redução da ordem de 80,5%. Para as linhagens *Staphylococcus aureus* e *Pseudomonas aeruginosa* observa-se comportamento diferente, pois as curvas apresentaram inclinações mais acentuadas indicando maior sensibilidade destas linhagens á ação do fluxo de ar emitido pelo DUCTWORX. Observa-se porcentagem de redução do crescimento celular superior a 99% para *S. aureus* e *Pseudomonas aeruginosa* respectivamente na 1ª e 2ª hora de exposição ao fluxo do ar. Para *Candida albicans* observa-se também redução gradativa do crescimento celular atingindo redução superior a 90% na 2ª hora de teste.

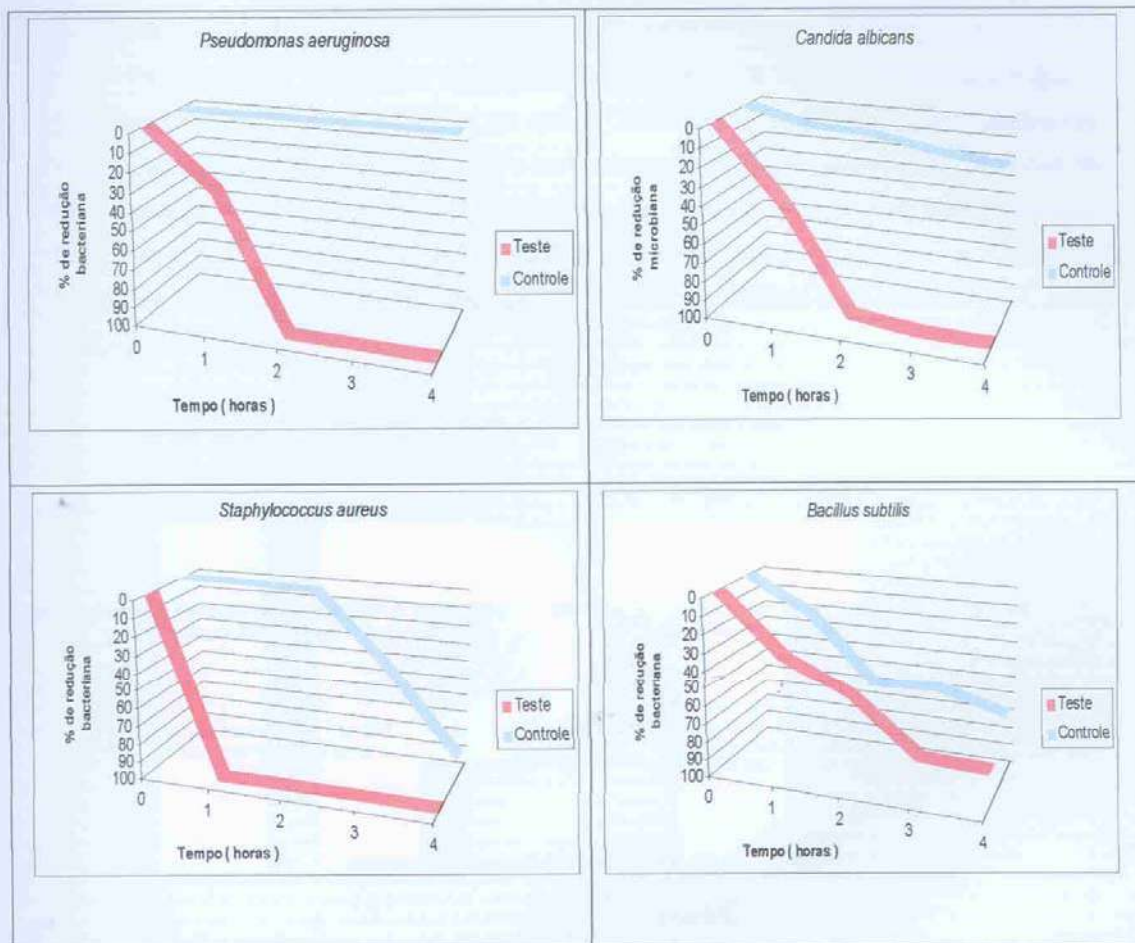

**Figura 2.** Gráficos mostrando a percentagem (%) de redução do crescimento dos diferentes microrganismos ao longo do tempo no teste com DUCTWORX série DWDCP 100090 e no teste controle.

#### 4 CONCLUSÃO

Os resultados obtidos na avaliação do ar interno da sala demonstraram que o equipamento DUCTWORX foi capaz de reduzir 85% dos microrganismos, principalmente fungos, presentes no ar da sala na 1ª hora atingindo 87% de redução em 24 horas de funcionamento. Nos testes em placas de Petri observou-se reduções no crescimento de *B. subtilis* de 80,55%, 97,22% para *C. albicans*, 99,99% para *P. aeruginosa* e 100% para *S. aureus* entre 1 e 4 horas de exposição ao fluxo de ar emitido pelo DUCTWORX, série DWDCP 100090.

São Paulo, 30 de novembro de 2006.

CENTRO DE TECNOLOGIA DE PROCESSOS E PRODUTOS  
Laboratório de Biotecnologia Industrial



Bióloga Rita de Cássia Paro Alli  
Pesquisadora Responsável  
RE nº 5494,0

CENTRO DE TECNOLOGIA DE PROCESSOS E PRODUTOS  
Laboratório de Biotecnologia Industrial

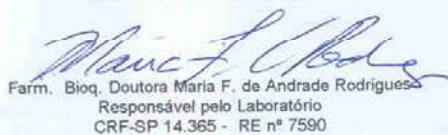

Farm. Bioq. Doutora Maria F. de Andrade Rodrigues  
Responsável pelo Laboratório  
CRF-SP 14.365 - RE nº 7590

CENTRO DE TECNOLOGIA DE PROCESSOS E PRODUTOS

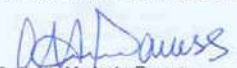
  
Engº Químico Modesto Danese  
Diretor Interino do Centro  
CREA Nº 96152/D - RE nº 4426



**EQUIPE TÉCNICA**

Responsável técnico: Rita de Cássia Paro Alli – Bióloga

Antonio Fernando Montemor: Técnico

Apoio Administrativo

Maria das Graças Fernandes Oliveira - Secretária

**Avaliação da eficácia de tecnologias utilizadas para  
melhoria da qualidade do ar para veículos  
automotores – ECOQUEST.**



São Paulo, 23 de setembro de 2020

Conforlab Engenharia Ambiental Eirelli



**Relatório Executivo da Avaliação de Eficácia para redução da  
concentração de bactérias e fungos em veículos automotores.**

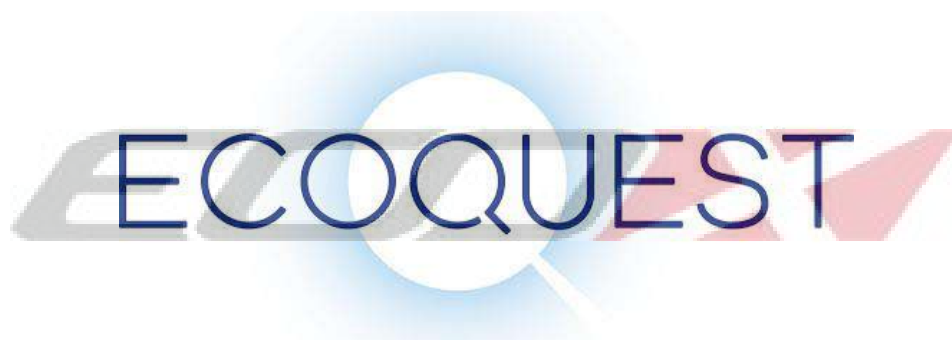

Conforlab Engenharia Ambiental Eireli  
Rua Baronesa de Bela Vista, 475 – Vila Congonhas  
São Paulo, SP – CEP 04612-002  
Telefone: (11) 5094-6284  
E-mail: [laboratoriofq@conforlab.com.br](mailto:laboratoriofq@conforlab.com.br)

## RELATÓRIO EXECUTIVO

**Tecnologia Avaliada:** IRC + CABINE

**Data da Avaliação:** 11/09/2020

**Local da Avaliação:** Veículo Automotor da Marca Mercedes-Benz modelo Sprinter.

**Endereço:** POA - SP

**Contato:** Srº Frederico Paranhos

**email:** [fredericoparanhos@ecoquest.com.br](mailto:fredericoparanhos@ecoquest.com.br)

Avaliou-se a eficácia da tecnologia **ECOQUEST IRC + CABINE** para a redução da concentração de bactérias e fungos no ar no interior de um veículo, obtendo-se as seguintes conclusões:

### Concentração de bactérias no ar

- ❖ Verificou-se **REDUÇÃO** da concentração de bactérias no ar de **49%** após 60 minutos de uso contínuo da tecnologia.

### Concentração de Fungos no ar

- ❖ Verificou-se **REDUÇÃO** da concentração de fungos no ar de **67%** após (para após 60 minutos de uso contínuo da tecnologia.

Os testes realizados na VAN – SPRINTER com a tecnologia ECOQUEST demonstraram resultados de redução microbiológica no ar interno conforme resultados expressos nas tabelas a seguir.

Sem mais,



Responsável: Robson Petroni (Químico)  
Conforlab Engenharia Ambiental Eireli

**Tabela 1:** Resultados obtidos para a concentração de **BACTÉRIAS** no ar para as duas campanhas de amostragem realizadas.

Resultados referentes a 1ª Campanha de Amostragem – Veículo sem tecnologia				
Identificação do local de amostragem	Análise	Unidade de medida	Configuração	Resultado UFC/m <sup>3</sup>
Veículo - VAN	Bactérias Heterotróficas	UFC/m <sup>3</sup>	INTERIOR DO VEICULO	113
Resultados referentes a 2ª Campanha de Amostragem – Tecnologia instalada IRC + CABINE				
Identificação do local de amostragem	Análise	Unidade de medida	Configuração	Resultado UFC/m <sup>3</sup>
Veículo - VAN	Bactérias Heterotróficas	UFC/m <sup>3</sup>	INTERIOR DO VEICULO	58

**Tabela 2:** Resultados obtidos para a concentração de **FUNGOS VIÁVEIS** no ar para as duas campanhas de amostragem realizadas.

Resultados referentes a 1ª Campanha de Amostragem – Veículo sem tecnologia				
Identificação do local de amostragem	Análise	Unidade de medida	Configuração	Resultado UFC/m <sup>3</sup>
Veículo - VAN	Fungos Viáveis	UFC/m <sup>3</sup>	INTERIOR DO VEICULO	55
Resultados referentes a 2ª Campanha de Amostragem – Tecnologia instalada IRC + CABINE				
Identificação do local de amostragem	Análise	Unidade de medida	Configuração	Resultado UFC/m <sup>3</sup>
Veículo - VAN	Fungos Viáveis	UFC/m <sup>3</sup>	INTERIOR DO VEICULO	18

**Tabela 3:** Resultados obtidos para a concentração de **BACTÉRIAS E FUNGOS VIÁVEIS** no ar externo.

Resultados referentes a Amostragem de Ar Externo				
Identificação do local de amostragem	Análise	Unidade de medida	Configuração	Resultado
Ar Externo	Fungos Viáveis	UFC/m <sup>3</sup>	BACTÉRIAS	129
			FUNGOS	174

Os resultados foram extraídos dos laudos laboratoriais conforme PC6202/2020 e são parte integrante deste relatório.

**Gráfico: Demonstrativo da redução de FUNGOS E BACTÉRIAS.**

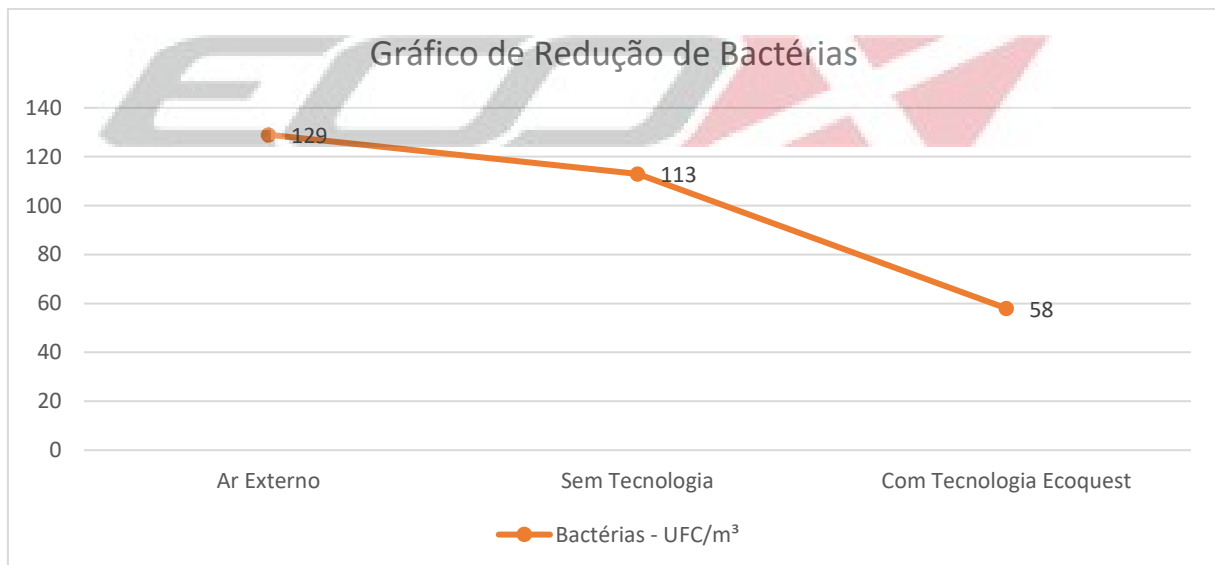
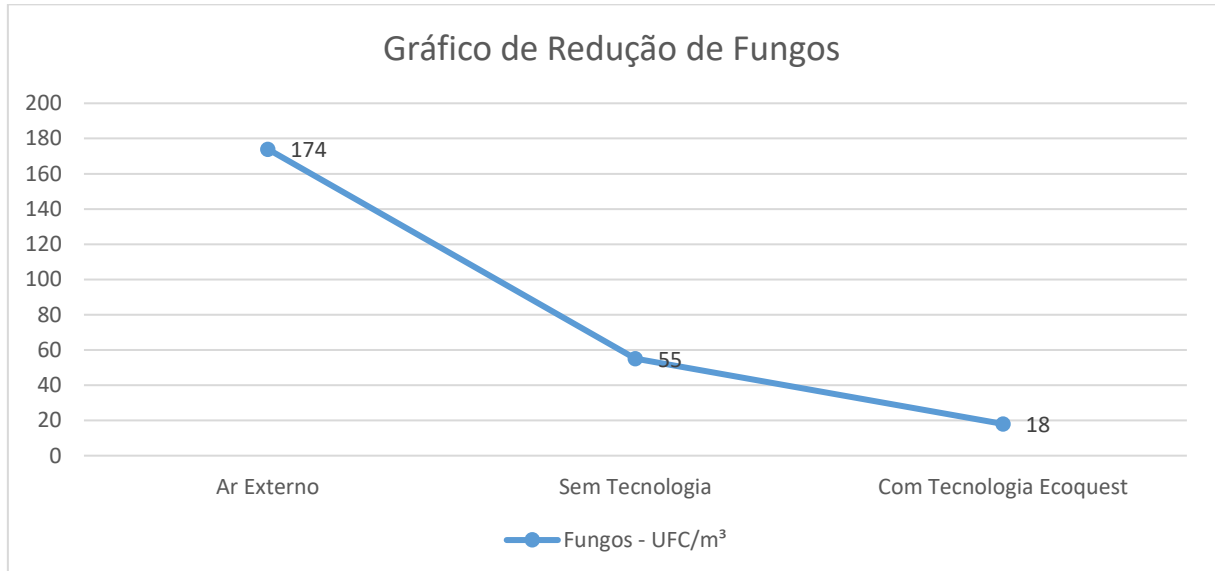

----- FINAL DO RELATÓRIO EXECUTIVO -----

**Conforlab Engenharia Ambiental Eireli**  
**Rua Baronesa de Bela Vista, 475 – Vila Congonhas**  
**São Paulo, SP – CEP 04612-002**  
**Telefone: (11) 5094-6284**



## H1N1 : Kills It (Swine Flu)

Beyond by Aerus ActivePure Technology Kills H1N1

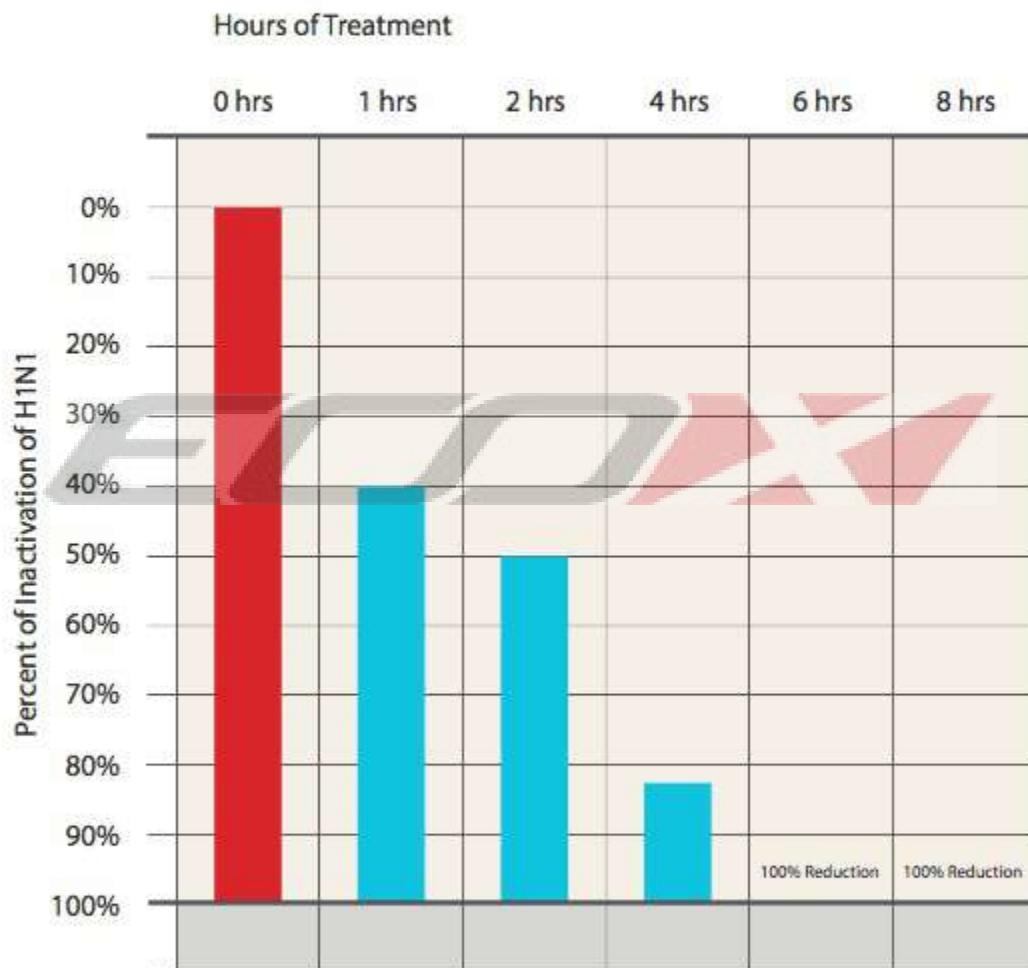

CONFIDENTIAL & PROPRIETARY INFORMATION • NOT FOR REDISTRIBUTION



Ao Sr. Henrique Cury  
Atmosfera Pura Ltda / Ecoquest do Brasil

Prezado Sr. Henrique,

após a compra e utilização dos equipamentos purificadores de ar modelos EAGLE 5000 e FRESH AIR nos Biotérios de Suínos e Ratos respectivamente, Laboratório de Micro-cirurgia, Laboratório de Neurociências e Centro Cirúrgico de animais, gostaria de informar nossas avaliações.

- Quanto à eficiência no tratamento de odores e infecções.

1. A utilização de dois equipamentos EAGLE 5000, no Biotério de suínos (pocilgas) com capacidade para 40 animais, foi suficiente para melhorar os odores em 90%.

Isto se refletiu em melhores condições de trabalho para os técnicos; diminuição de custos no tratamento, uma vez que não foi mais necessário a utilização de máscaras; melhores condições de vida para os animais.

2. A utilização de 1 equipamento FRESH AIR no Biotério dos ratos foi suficiente para que reduzíssemos as trocas de maravalha de 2 para 1 vez por semana, isto é 50%. Acreditamos que estas trocas possam vir a ser mais espaçadas. Também observamos que não houve infecções em nenhum animal até o momento (ainda não temos número estatisticamente significante).

Os níveis de amônia dentro do Biotério, que não tem um sistema de ar adequado, foram reduzidos em 70%.

3. A utilização de 1 equipamento FRESH AIR no laboratório de micro-cirurgia durante e após o Curso de Microanatomia do Osso temporal, onde utilizamos brocas para perfurar ossos, o odor foi reduzido em 90%.



4. A utilização do equipamento FRESH AIR no Laboratório de Neurociências foi feita no momento de uso de formol, quando melhorou o odor em 80%, tornando o ambiente muito mais apropriado para os pesquisadores.

5. A utilização do equipamento FRESH AIR no Centro Cirúrgico com 3 mesas cirúrgicas, foi feito após 4 horas dos animais mortos, onde o odor beirava o insuportável e o efeito foi de 100% melhor, fazendo com que o ambiente estivesse completamente sem odores após 30 minutos.

Os resultados obtidos nesta avaliação primária demonstraram a total capacidade dos equipamentos em diminuir os odores e a infecção nos ambientes estudados. Continuamos os estudos para termos dados estatisticamente relevantes, mas já podemos recomendar a utilização dos equipamentos, para os fins acima.

Atenciosamente

Dra. Flávia Coelho de Souza  
Coordenadora do Centro de Treinamento  
Hospital Sírio Libanês  
Instituto de Ensino e Pesquisa

Dear Sir,

After having purchased and used equipments for air-purification models EAGLE 5000 and FRESH AIR for the Pigs and the Rats room respectively, Lab for Micro-Surgery, Lab for neuro-sciences and the Surgery room for animals we would like to present our evaluation:

· Regarding the efficiency for odors and infections:

1. We used one equipment EAGLE 5000, on the Pigs room with capacity for 40 animals and the results showed improvement of the smell in 90%.

This fact reflected better work conditions for the technicians, less costs for treatments as it was no more necessary to use masks.

We also noticed better conditions for the animals lives.

2. We used one equipment FRESH AIR on the Rats room and it was enough to reduce the changing of the "mattress" from twice to once a week , meaning 50% cost reduction.

We believe this changing can be even longer.

We also observed that there has been NO INFECTION in any animal up to this moment (we still do not have a statistical significant number)

The levels of ammonia inside the Pig and Rat rooms that do not have a proper ventilation system were reduced in 70%

3. We used 1 equipment FRESH AIR in the micro-surgery lab during and after the Micro-Anatomy course for temporal bones where we use electric devices to cut bones and the reduction of smell was about 90%.

4. We used one equipment FRESH AIR at the Neuro-science Lab during the utilization of formaldehyde and the smell improved 80% transforming the environment and leaving it much more appropriate to the researchers.

5. We introduced one FRESH AIR at the Animal Surgery Room with 3 Surgery beds 4 hours after the animals were dead when the smell was unbearable and the equipment managed to improve the smell in 100% , making the whole room completely odorless after 30 minutes working.

The results obtained at this primary evaluation show full capacity of the equipments to reduce odors and infections at the researched rooms.

We will continue the studies for more relevant statistical data but we can already recommend the use of these equipments for the purposes mentioned here

Sincerely,

Dra. Flávia Coelho de Souza

Hospital Sírio Libanês

Institute of Research

São Paulo

**ATESTADO DE CAPACIDADE TÉCNICA**

À  
Ecoquest do Brasil Com. Imp. Exp. e Serv. para Purif. de Ar e Água  
Ltda.

Atestamos, para todos os fins de direito, que a empresa acima mencionada, estabelecida na Rua Frei Caneca, nº 91 - Sala 121 - Andar 12 - Consolação - São Paulo/SP - CEP: 01307-001, inscrita no CNPJ/MF sob o nº 08.237.304/0001-89, é fornecedora de soluções e equipamentos para tratamento do ar e serviços de manutenção.

A referida empresa cumpre sempre com pontualidade as obrigações assumidas, no tocante aos serviços solicitados, pelo que declaramos estar apta a cumprir com o objeto contratado, nada tendo que a desabone.

Por ser verdade, firmamos a presente.

Três Rios, 30 de junho de 2020.



---

Ferreira International - CNPJ: 04.431.781/0001-20  
Paulo Figueira CFO  
CPF: 274.700.898-37





**A**  
**SILUX AMBIENTES SAUDÁVEIS**

**ASECO**

São Paulo - SP

Ref. Análise de interior de veículos

Prezados Senhores,

Foram realizadas pesquisas para a concentração de fungos, bactérias e medições de leitura direta de temperatura, umidade, compostos orgânicos voláteis, monóxido de carbono, material particulado e formaldeídos em dois automóveis, um com tratamento do equipamento SiluxAuto 500 e o outro sem qualquer tipo de tratamento.

Apresentamos a seguir os resultados laboratoriais obtidos no interior dos automóveis na coleta realizada em 15 de outubro de 2012.

**Tabela 1**  
**Ensaio de Fungos**

A seguir é apresentada a pesquisa, monitoramento e controle ambiental da possível colonização, multiplicação e disseminação de fungos em ar ambiental interior.

Caracterização da Amostragem (Plano de amostragem)	Nº da Amostra	Ar ambiente	Ar externo	Relação I/E	Gêneros Fúngicos Isolados
		(UFC/m <sup>3</sup> )	(UFC/m <sup>3</sup> )	Ar ambiente/Ar	
	Faixas recomendáveis	≤ 750	-	(limite ≤ 1,5)	
Golf PXX1444 - com tratamento	31484 /12	17	1734	0,0	<i>Cladosporium sp.</i> ; <i>Penicillium sp.</i> ; <i>Rhodotorula sp.</i> ; <i>Phoma sp.</i> ; <i>Alternaria sp.</i>
Fiesta DAI4309 - sem tratamento	31485 /12	34	1734	0,0	<i>Cladosporium sp.</i> ; <i>Penicillium sp.</i> ; <i>Rhodotorula sp.</i>

**Nota 1:** os ensaios acima foram realizados de acordo com os requisitos da Resolução – RE nº. 09, do MS/ANVISA, de 16 de janeiro de 2003.

**Tabela 2**  
**Ensaio de Bactérias**

A seguir é apresentada a pesquisa, monitoramento e controle ambiental da possível colonização, multiplicação e disseminação de bactérias em ar ambiental interior.

Caracterização da Amostragem (Plano de amostragem)	Nº da Amostra	Ar ambiente	Ar externo	Relação I/E
		(UFC/m <sup>3</sup> )	(UFC/m <sup>3</sup> )	Ar ambiente/Ar externo
	Faixas recomendáveis	≤ 750	-	(limite ≤ 1,5)
Golf PXX1444 - com tratamento	31482 /12	315	331	1,0
Fiesta DAI4309 - sem tratamento	31483 /12	772	331	2,3



	Rua Baronesa de Bela Vista, 475 Vila Congonhas - São Paulo - SP CEP 04612-002 Fone: 11 5542 6280 Fax: 11 5532 0995 contato@conforlab.com.br www.conforlab.com.br	<b>LABORATÓRIOS DA CONFORLAB ENGENHARIA AMBIENTAL</b> <b>LTDA</b>	Folha nº: 2 / 4
		<b>Análise interior de veículos</b>	

**Tabela 3**

Os seguintes resultados foram obtidos na avaliação da temperatura, umidade, compostos orgânicos voláteis, concentração de monóxido de carbono, material particulado e formaldeídos

Local	Temperatura	Umidade	COV's	Monóxido de Carbono	Aerodispersóides - PM10	Formaldeídos
	°C	(%)	µg/m <sup>3</sup>	(ppm)	(µg/m <sup>3</sup> )	ppb
<b>Faixas recomendáveis</b>	---	---	<b>500,0</b>	<b>Vide nota 3</b>	<b>50</b>	<b>27</b>
Ar Externo	29,5	41,9	835,7	3,9	77,3	< 10
Golf PXX1444 - com tratamento	22,6	52,4	432,8	0,5	6,3	< 10
Fiesta DAI4309 - sem tratamento	24,1	52,1	624,7	1,3	62,5	50,0

**Nota 2:** os ensaios acima foram realizados de acordo com os requisitos do Green Building Council, IEQ Credit 3.2

**Nota 3:** Conforme Green Building Council, IEQ Credit 3.2 - a faixa recomendável deve ser 9ppm e não mais do que 2ppm acima da concentração exterior

EQUIPAMENTOS E PADRÕES UTILIZADOS NAS AMOSTRAGENS			
Código	Descrição	Certificado Nº	Validade
758	Amostrador de Ar	119777-101	março-13
412	Termohigrômetro - Testo - 605H1	LV 7080/12	março-13

INCERTEZA DE MEDIÇÃO		
Bioaerosol (%)	Temperatura (°C)	Umidade Relativa (%UR)
5,7	0,71	2,7

**Nota 4:** As incertezas das medições foram determinadas de acordo com a publicação EA/4-02, e são baseadas em uma incerteza padronizada combinada, multiplicada por um fator de abrangência "k", para um nível de confiança de aproximadamente 95%.

A coleta foi realizada pelo funcionário da Conforlab Cássia Canavese e acompanhado por Frederico Paranhos da Silux e José Neto da Aseco.

Data da retirada de amostra:  
15/10/12

Horário de início: 9:25  
Horário de término: 13:40

	Rua Baronesa de Bela Vista, 475 Vila Congonhas - São Paulo - SP CEP 04612-002 Fone: 11 5542 6280 Fax: 11 5532 0995 contato@conforlab.com.br www.conforlab.com.br	<b>LABORATÓRIOS DA CONFORLAB ENGENHARIA AMBIENTAL</b> <b>LTDA</b>	Folha nº: 3 / 4
		<b>Análise interior de veículos</b>	

## Conclusão

### Ensaio de Fungos

O veículo Golf AXX 1444 teve o ar e superfícies tratados com o equipamento SiluxAuto 500. Os resultados mostraram uma quantidade de fungos 50% inferior ao veículo Fiesta DAI 4309 que não teve tratamento algum. Este resultado comprova a eficiência do equipamento na redução da quantidade de fungos no interior do veículo. Em relação à RE 09 da ANVISA, que recomenda um limite de 750 UFC/m<sup>3</sup> (unidades formadoras de colônia por metro cúbico), os resultados do automóvel com ar tratado mostram-se bastante satisfatórios.

### Ensaio de Bactérias

O veículo Golf AXX 1444 com ar e superfícies tratados apresentou uma quantidade de bactérias 59,20% inferior ao veículo Fiesta DAI 4309 sem nenhum tratamento. Este resultado comprova a eficiência do equipamento SiluxAuto 500 na redução de bactérias no interior do veículo. Além disto, a quantidade de bactérias encontrada no interior do veículo Fiesta DAI 4309 sem tratamento excede em 54,4% a faixa recomendável de 500 UFC/m<sup>3</sup> pela OMS (Organização Mundial da Saúde). Ou seja, o veículo sem o tratamento apresenta um ambiente com contaminação por bactéria que pode acarretar em problemas de saúde para os usuários do veículo.

### Ensaio de COVs (gases orgânicos voláteis)

O veículo Golf AXX 1444 com ar e superfícies tratados apresentou uma quantidade de COVs 30,72% inferior ao veículo Fiesta DAI 4309 sem nenhum tratamento. Este resultado comprova a eficiência do equipamento SiluxAuto 500 na redução de COVs no interior do veículo. Além disto, a quantidade de COVs encontrada no interior do veículo Fiesta DAI 4309 sem tratamento excede em 24,94% a faixa recomendável de 500ug/m<sup>3</sup> (microgramas por m<sup>3</sup>) de acordo com os requisitos do manual LEED do Green Building Council. Ou seja, o veículo sem tratamento apresenta um ambiente com características tóxicas que podem acarretar em problemas de saúde para os usuários do veículo.

### Ensaio de Monóxido de Carbono (CO)

O veículo Golf AXX 1444 com ar e superfícies tratados apresentou uma quantidade de Monóxido de Carbono (CO) 61,54% inferior ao veículo Fiesta DAI 4309 sem nenhum tratamento. Este resultado comprova a eficiência do equipamento SiluxAuto 500 na redução de CO no interior do veículo. Em relação ao manual LEED do Green Building Council, os resultados apresentados não levam riscos à saúde dos usuários do veículo.

### Ensaio de Aerodispersóides PM 10

O veículo Golf AXX 1444 com ar e superfícies tratados apresentou uma quantidade de Aerodispersóides PM 10 89,92% inferior ao veículo Fiesta DAI 4309 sem nenhum tratamento. Este resultado comprova a eficiência do equipamento SiluxAuto 500 na redução de Aerodispersóides PM 10 no interior do veículo. Além disto, a quantidade de Aerodispersóides PM 10 encontrada no veículo Fiesta DAI 4309 excede em 25% a faixa recomendável de 50 ug/m<sup>3</sup> (microgramas por m<sup>3</sup>) de acordo com os requisitos do manual LEED do Green Building Council. Ou seja, o veículo sem o tratamento apresenta um ambiente com a poluição de agentes físicos em um nível que pode acarretar em problemas de saúde para os usuários do veículo.

### Ensaio de Formaldeídos

O veículo Golf AXX 1444 com ar e superfícies tratados apresentou uma quantidade de Formaldeídos 80% inferior ao veículo Fiesta DAI 4309 sem nenhum tratamento. Este resultado comprova a eficiência do equipamento SiluxAuto 500 na redução de Formaldeídos no interior do veículo. Além disto, a quantidade de Formaldeído encontrada no veículo Fiesta DAI 4309 excede em 85,18% a faixa recomendável de 27 ppb (partes por bilhão) de acordo com os requisitos do manual Leed do Green Building Council. Ou seja, o veículo sem tratamento apresenta um ambiente com características tóxicas que podem acarretar em problemas de saúde para os usuários do veículo.



AVALIAÇÃO DE AMBIENTES



ANÁLISE DE Q.A.I



ANÁLISE DE ÁGUA



TRATAMENTO DE ÁGUA



Rua Baronesa de Bela Vista, 475  
Vila Congonhas - São Paulo - SP  
CEP 04612-002  
Fone: 11 5542 6280  
Fax: 11 5532 0995  
contato@conforlab.com.br  
www.conforlab.com.br

**LABORATÓRIOS DA CONFORLAB ENGENHARIA AMBIENTAL  
LTDA**

**Análise interior de veiculos**

Folha nº:  
4 / 4

Com a premissa de levar o melhor atendimento com a qualidade que lhe é peculiar, nos colocamos a disposição para quaisquer esclarecimentos.

São Paulo, 28 de fevereiro de 2013

**CONFORLAB ENGENHARIA AMBIENTAL.**

  
Engº Leonardo Cozac de Oliveira Neto  
Diretor -Técnico

**A reprodução deste documento só poderá ser feita integralmente, sem nenhuma alteração e com o conhecimento da Conforlab Engenharia Ambiental Ltda.**

FIM DO RELATÓRIO



**AVALIAÇÃO DE AMBIENTES**



**ANÁLISE DE Q.A.I**



**ANÁLISE DE ÁGUA**



**TRATAMENTO DE ÁGUA**



Poder Judiciário  
Estado do Rio de Janeiro

## CERTIDÃO

Nº 2023.062.29772

Em atendimento ao requerido junto a esta Corregedoria-Geral da Justiça/RJ por **MANUPA COMERCIO EXPORTACAO IMPORTACAO DE EQUIPAMENTOS E VEICULOS ADAPTADOS LTDA**, CNPJ/CPF nº **03.093.776/0018-30**, **CERTIFICO**, para fins de prova em **Licitação Pública** que, de acordo com o artigo nono c/c os artigos cento e vinte e quatro e cento e vinte e cinco da Resolução número cinco, de vinte e quatro de março de mil novecentos e setenta e sete, (Livro III, do Código de Organização e Divisão Judiciárias do Estado do Rio de Janeiro), os **Ofícios do Registro de Distribuição na Comarca da CAPITAL do Estado do Rio de Janeiro**, são em número de nove, competindo: **I - aos dos 1º e 2º Ofícios**: o registro dos feitos da competência das Varas de Órfãos e Sucessões, das Varas Criminais e os contenciosos e administrativos das demais varas, salvo as da Fazenda Pública, que lhes forem distribuídos; **II - as dos 3º e 4º Ofícios**: o registro das habilitações para casamento, dos feitos de competência das Varas Criminais e os contenciosos e administrativos das demais varas, salvo os da Fazenda Pública, que lhes forem distribuídos; **III - aos dos 5º e 6º Ofícios**: a anotação das escrituras, procurações públicas em geral, substabelecimentos e respectivas revogações, distribuídas aos cartórios de notas e de circunscrições de numeração ímpar e par, respectivamente, e, em livro próprio, dos testamentos públicos e cerrados, bem como dos títulos judiciais e contratos particulares translativos de direitos reais sobre imóveis e das procurações em causa própria relativas a estes direitos; **IV - ao do 7º Ofício**: a distribuição, alternadamente, pelos respectivos ofícios, dos títulos destinados a protesto; **V - ao do 8º Ofício**: a distribuição, pelos respectivos ofícios, dos títulos e documentos destinados a registro; **VI - ao do 9º Ofício**: o registro dos feitos da competência das varas da Fazenda Pública do Estado (artigo 124), que lhes forem distribuídos. **CERTIFICO** ainda, que, os **Cartórios de Registro de Protesto de Títulos** são em número de quatro, numerados: **1º, 2º, 3º e 4º**, e a eles compete, pelo artigo quarenta e oito do Código supramencionado, lavrar, em tempo e forma regulares, os instrumentos de proteção de letras, notas promissórias, duplicatas e outros títulos sujeitos a essa formalidade, por falta de aceite ou pagamento, fazendo as transcrições, notificações e declarações necessárias, de acordo com as prescrições legais. **CERTIFICO** mais, que, ao **2º Ofício de Registro de Interdições e Tutelas**, incumbe, consoante o artigo trinta e três e seguintes do Código acima citado, o registro dos atos judiciais referentes às restrições da capacidade jurídica e, privativamente, à expedição de certidões para prova da referida capacidade. Cabendo a este inclusive, registrar obrigatoriamente as sentenças declaratórias de insolvência ou de falência, a extensão desta a terceiros, as de extinção das obrigações do insolvente ou do falido, as de reabilitação deste, as decisões de deferimento das concordatas e as sentenças que a julgarem cumpridas. Através da Lei 4453/04, o registro dos atos judiciais inerentes à capacidade jurídica e a expedição de certidões para a prova de capacidade, compete ao **1º Registro Civil de Pessoas Naturais**. **CAPITAL 01 OF DO REG DE DISTRIBUICAO**: Rua do Ouvidor, 63 2. andar - Centro; **CAPITAL 02 OF DO REG DE DISTRIBUICAO**: Rua da Assembleia, 19 7. andar; **CAPITAL 03 OF DO REG DE DISTRIBUICAO**: Avenida Erasmo Braga, 227 grupo 201 - Centro; **CAPITAL 04 OF DO REG DE DISTRIBUICAO**: Rua do Carmo, 08 3 andar - Centro; **CAPITAL 05 OF DO REG DE DISTRIBUICAO**: AVENIDA RIO BRANCO, 131 11 ANDAR GRUPO DE SALAS 1101, 1102, 1103 E 1104 - Centro; **CAPITAL 06 OF DO REG DE DISTRIBUICAO**: Avenida Rio Branco, 135 SALA 501; **CAPITAL 07 OF DO REG DE DISTRIBUICAO**: Rua da Assembleia, 10 SALAS 2201 A 2212 - Centro; **CAPITAL 08 OF DO REG DE DISTRIBUICAO**: Rua da Assembleia, 10 salas 1515 a 1517 - Centro; **CAPITAL 09 OF DO REG DE DISTRIBUICAO**: Av. Nilo Pecanha, 26 Grupo 601 - Centro; **CAPITAL 01 RCPN**: Praia de Olaria, 155 Cocota; **CAPITAL 01 OF DE REG DE PROT**



**TITULOS:** AVENIDA ERASMO BRAGA, 227 1o. ANDAR, GRUPOS 101 A 107, 112/113 - Centro;  
**CAPITAL 02 OF DE REG DE PROT TITULOS:** RUA DO CARMO, 09 3o. e parte do 4o. andares -  
Centro; **CAPITAL 03 OF DE REG DE PROT TITULOS:** Rua da Assembleia, 10 salas 2101 a 2110 -  
Centro; **CAPITAL 02 OF DE REG DE INTERD E TUTELAS:** Rua da Assembleia, 19 9. andar -  
Centro.

Observações:

- a) As informações do nome e nº do CPF/CNPJ do solicitante são de responsabilidade do solicitante da Certidão, devendo a titularidade ser conferida pelo interessado e destinatário;
- b) A autenticidade desta Certidão poderá ser confirmada na página da Corregedoria Geral da Justiça do Estado do Rio de Janeiro, no endereço <http://www.tjrj.jus.br/cgj>
- c) A autenticação poderá ser efetivada, no máximo, em até 3 (três) meses após a expedição.

Rio de Janeiro, 10/10/2023 10:42:08.

Divisão de Pessoal da Diretoria Geral de Administração da Corregedoria Geral da Justiça do Estado do Rio de Janeiro

Regimento de Custas Judiciais do Estado do Rio de Janeiro

Valor cobrado: R\$ **28,07** GRERJ Nº **8263060301429**

**CONCURSO CIVEL.****1º****Ofício do Registro de Distribuição**

RUA DO OUVIDOR, 63 - 2º ANDAR - CENTRO - RJ

Delegatário: Lélío Gabriel Heliodoro dos Santos

**CERTIDÃO DE REGISTRO DE DISTRIBUIÇÃO DE FEITOS AJUIZADOS  
O REGISTRADOR DO 1º OFÍCIO DO REGISTRO DE DISTRIBUIÇÃO DA CIDADE E  
COMARCA DO RIO DE JANEIRO, CAPITAL DO ESTADO DO RIO DE JANEIRO.****C E R T I F I C A**

com referência aos assuntos abaixo mencionados, e DÁ FÉ QUE, revendo em seu poder e Serviço os livros e/ou assentamentos das distribuições em curso ou andamento relativos a:

- A) RESCISÓRIAS;  
 B) FALÊNCIAS, CONCORDATAS, RECUPERAÇÕES JUDICIAIS E DEMAIS AÇÕES E PRECATÓRIAS DISTRIBUÍDAS ÀS VARAS COM COMPETÊNCIA EMPRESARIAL;  
 C) SEPARAÇÕES, DIVÓRCIOS, ALIMENTOS E OUTRAS AÇÕES E PRECATÓRIAS DISTRIBUÍDAS ÀS VARAS COM COMPETÊNCIA DE FAMÍLIA;  
 D) AÇÕES ACIDENTÁRIAS;  
 E) RETIFICAÇÕES, AVERBAÇÕES E OUTRAS AÇÕES E PRECATÓRIAS DISTRIBUÍDAS ÀS VARAS COM COMPETÊNCIA EM REGISTROS PÚBLICOS;  
 F) MEDIDAS CAUTELARES (ARRESTOS, SEQUESTROS, BUSCAS E APREENSÕES, NOTIFICAÇÕES, ETC.) DISTRIBUÍDAS ÀS VARAS COM COMPETÊNCIA CÍVEL;  
 G) ORDINÁRIAS, SUMÁRIAS, DESPEJOS, CONSIGNATÓRIAS, EXECUÇÕES E OUTRAS AÇÕES E PRECATÓRIAS DISTRIBUÍDAS ÀS VARAS COM COMPETÊNCIA CÍVEIS;  
 H) AÇÕES E PRECATÓRIAS DE COMPETÊNCIA DAS VARAS REGIONAIS (MADUREIRA, JACAREPAGUÁ E LEOPOLDINA);  
 I) INVENTÁRIOS, TESTAMENTOS, ARROLAMENTOS, ARRECADAÇÕES, ADMINISTRAÇÕES PROVISÓRIAS, TUTELAS, INTERDIÇÕES, CURATELAS, DECLARAÇÕES DE AUSÊNCIA E OUTRAS AÇÕES E PRECATÓRIAS DISTRIBUÍDAS ÀS VARAS COM COMPETÊNCIA EM ÓRFÃOS E SUCESSÕES;  
 J) AÇÕES E PRECATÓRIAS DE COMPETÊNCIA DOS JUÍZADOS ESPECIAIS CÍVEIS AFETOS A ESTE OFÍCIO DE REGISTRO;  
 K) AÇÕES DISTRIBUÍDAS ÀS VARAS DA INFÂNCIA, DA JUVENTUDE E DO IDOSO MENCIONADAS NO ARTIGO 36, PARÁGRAFOS 1º E 2º DO CÓDIGO DE NORMAS.  
 L) AÇÕES DE COMPETÊNCIA DA JUSTIÇA ITINERANTE.

DESDE SEIS DE OUTUBRO DE DOIS MIL E TRES ATÉ SEIS DE OUTUBRO DE DOIS MIL E VINTE E TRES (06/10/2003 ATÉ 06/10/2023), dele(s)\*\*\*\*\*

**\*\_\*\_\*\_\*\_\*\_\*\_\*\_\*\_\*\_\*\_NADA\_CONSTA\_\*\_\*\_\*\_\*\_\*\_\*\_\*\_\*\_\*\_\*\_**

Relativamente ao nome de MANUPA COM EXP IMP DE EQUIPAMENTOS E VEICULOS ADAPTADOS LTDA - CNPJ: 03.093.776/0018-30\*\*\*\*\*  
 Rio de Janeiro, Capital em 10/10/2023. QUALIFICAÇÃO conf. o requerido.  
 CERTIDÃO GRATUITA CONF. AVISO CGJ 354/2023. EU, RICARDO DA COSTA MEIRELES (Mat.94/1867), Oficial Substituto a assino digitalmente.

Poder Judiciário - TJERJ  
 Corregedoria Geral da Justiça  
 Código Identificador de Certidão

**CABF 30513 RON**

Consulte a validade do CIC em:  
<https://www4.tjrj.jus.br/Portal-Extrajudicial/>

- Esta certidão eletrônica estará disponível para download e validação no Portal Extrajudicial da Corregedoria Geral da Justiça (acesso pela página do TJRJ/Corregedoria/Extrajudicial/Portal Extrajudicial) pelo período de 90 (noventa) dias após a sua emissão.

CERP: 98E4D948-7EA5-83B8-F6B3-D1CDB6D49FBD

**GRATUITA CONF. AVISO CGJ 354/2023.**

Senhor usuário, se necessário, é possível obter certidão que abranja outros períodos de consulta para além do pesquisado. Informe-se com o cartório do distribuidor.

3º Ofício de Registro de Distribuição da Capital  
Av. Erasmo Braga, 227 - Grupo 201 - CEP: 20020-902  
**CERTIDÃO DO REGISTRO DE DISTRIBUIÇÃO  
DE FEITOS AJUIZADOS**

- CERP: 2023.2172765.809-1

O REGISTRADOR DO 3º OFÍCIO DE REGISTRO DE DISTRIBUIÇÃO DA CIDADE DO RIO DE JANEIRO CAPITAL DO ESTADO DO RIO DE JANEIRO, AO VERIFICAR OS LIVROS E/OU ASSENTAMENTOS DE SEU OFÍCIO RELATIVOS A FEITOS EM ANDAMENTO NO PERÍODO REQUERIDO E NO QUE CONCERNE AOS ASSUNTOS ABAIXO DISCRIMINADOS, CERTIFICA E DÁ FÉ

- a) Rescisórias;
- b) Falências, Concordatas, Recuperações Judiciais e demais ações e precatórias distribuídas às varas com competência Empresarial;
- c) Separações, Divórcios, Alimentos e outras ações e precatórias distribuídas às varas com competência de Família;
- d) Ações Acidentárias;
- e) Retificações, Averbações e outras ações e precatórias distribuídas às varas com competência em Registros Públicos;
- f) Medidas Cautelares (Arrestos, Sequestros, Buscas e Apreensões, Notificações e outros) distribuídas às varas com competência Cível;
- g) Ordinárias, Sumárias, Despejos, Consignatórias, Execuções e outras ações e precatórias distribuídas às varas com competência Cível;
- h) Ações e Precatórias de competência das Varas Regionais (Campo Grande e Barra da Tijuca);
- i) Inventários, testamentos, arrolamentos, arrecadações, administrações provisórias, tutelas, interdições, curatelas, declarações de ausência e outras ações e precatórias distribuídas às varas com competência em Órfãos e Sucessões;
- j) Ações e precatórias de competência dos Juizados Especiais Cíveis concernentes a este Ofício;
- k) Ações distribuídas às Varas da Infância, da Juventude e do Idoso mencionadas nos parágrafos 1º e 2º do artigo 36 do Código de Normas da CGJ;
- l) Ações de competência da Justiça Itinerante, desde

CINCO DE OUTUBRO DE DOIS MIL E TRES ate CINCO DE OUTUBRO DE DOIS MIL E VINTE E TRES (05/10/2003 ate 05/10/2023) deles **NADA CONSTA** contra o nome de: **MANUPA COM EXP IMP DE EQUIPAMENTOS E VEICULOS ADAPTADOS LTDA**, qualificacao: CNPJ 03.093.776/0018-30 (conforme requerido)

Emitida em: 10/10/2023 Rio de Janeiro, RJ. OBS: Demais requisitos obrigatórios previstos na Lei 11.971/09: NÃO CONSTAM.

"Senhor usuário, se necessário, é possível obter certidão que abranja outros períodos de consulta para além do pesquisado. Informe-se com o cartório do distribuidor."

Isento

Poder Judiciário - TJERJ  
Corregedoria Geral da Justiça  
Código Identificador de Certidão  
CABE46067 ZZD  
Consulte a validade do CIC em:  
<http://www4.tjrj.jus.br/Portal-Extrajudicial/>

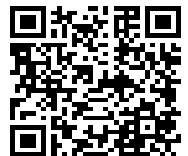

Cert. Proc. p/ /POSSEBON

# 3º Ofício de Registro de Distribuição da Capital

Av. Erasmo Braga, 227 - Grupo 201 - CEP: 20020-902

CNPJ: 27.532.571/0001-23

Contatos: (21) 2262-9543 | E-mail: 3ord@3ord.com.br

DATA DA EMISSÃO: 10/10/2023

RECIBO: 801418/2023

EMISSOR: POSSEBON

Nº SEDE: 0903513247-1 | 3044076/2023

## Valores detalhados do Ato

Nº ATO	SELO	SERVIÇO	EMOLUMENTO S	LEI 6.370/2012	FETJ	FUNDPERJ	FUNPERJ	FUNARPEN	LEI 7.128/2015	LEI 9.873/2022
0903513247-1	CABE 046067 ZZD	A-20	R\$ 0,00	R\$ 0,00	R\$ 0,00	R\$ 0,00	R\$ 0,00	R\$ 0,00	R\$ 0,00	R\$ 0,00

Valor Certidão: R\$ 0,00

CERTIDÃO MODELO CIVEL

DESTINA-SE EXCLUSIVAMENTE À  
CONCURSO (CIVEL)



Emolumentos: ISENTO

# 4º Ofício do Registro de Distribuição

R u a d o C a r m o , 8 - 3 º a n d a r

Hermes Valverde da Cunha Vasconcellos Filho  
Titular

Hermes Valverde da Cunha Vasconcellos Netto  
Substituto do Titular

O OFICIAL REGISTRADOR DO 4º OFÍCIO DO REGISTRO DE DISTRIBUIÇÃO DA CIDADE DO RIO DE JANEIRO,  
CAPITAL DO ESTADO DO RIO DE JANEIRO, NOMEADO NA FORMA DA LEI,

ANDREA  
( 0 )  
10/10/2023

**C E R T I F I C A**

folha: 1  
10:20:20  
CABE10782

e DÁ FÉ QUE, ao verificar os livros e/ou assentamentos de seu Serviço Registral, relativos a feitos em curso ou andamento, no período requerido, no que concerne aos assuntos abaixo:

- I - RESCISÓRIAS e outras ações de competência originária da 2ª Instância;
- II - FALÊNCIAS, CONCORDATAS, RECUPERAÇÕES JUDICIAIS e demais ações e precatórias distribuídas às varas com competência EMPRESARIAIS;
- III - SEPARAÇÕES, DIVÓRCIOS, ALIMENTOS e outras ações e precatórias distribuídas às varas com competência de FAMÍLIA;
- IV - AÇÕES ACIDENTÁRIAS de competência das Varas Cíveis;
- V - RETIFICAÇÕES, AVERBAÇÕES e outras ações e precatórias distribuídas às varas com competência em REGISTROS PÚBLICOS;
- VI - MEDIDAS CAUTELARES (ARRESTOS, SEQÜESTROS, BUSCAS E APREENSÕES, NOTIFICAÇÕES e outros) distribuídas às varas com competência Cíveis;
- VII - ORDINÁRIAS, SUMÁRIAS, DESPEJOS, CONSIGNATÓRIAS, EXECUÇÕES e outras ações e precatórias distribuídas às varas com competência Cíveis;
- VIII- Ações e Precatórias de competência das Varas Regionais do Méier, Santa Cruz e Ilha do Governador;
- IX- INVENTÁRIOS, TESTAMENTOS, ARROLAMENTOS, ARRECADAÇÕES, ADMINISTRAÇÕES PROVISÓRIAS, TUTELAS, INTERDIÇÕES, CURATELAS, DECLARAÇÕES DE AUSÊNCIA e outras ações e precatórias distribuídas às varas com competência em ÓRFÃOS E SUCESSÕES afetos a este Ofício;
- X - AÇÕES E PRECATÓRIAS de competência dos JUIZADOS ESPECIAIS CÍVEIS afetos a este Ofício;
- XI - Ações distribuídas às varas da infância, da juventude e do idoso, mencionadas no parágrafo primeiro e terceiro do artigo 33 desta Consolidação;
- XII - Ações de Competência da Justiça Itinerante, desde:

**NOVE DE OUTUBRO DE DOIS MIL E TRES xx ate**  
**NOVE DE OUTUBRO DE DOIS MIL E VINTE E TRES xx**  
 que dele (s) NADA CONSTA contra o (s) nome (s) de  
**MANUPA COM EXP IMP DE EQUIPAMENTOS E VEICULOS ADAPTADOS LTDA xxxxxxxxxxxx**  
 CNPJ:03.093.776/0018-30 CONFORME REQUERIDO////////////////////////////////////  
 REQUERIDA E EMITIDA EM 10/10/2023, RIO DE JANEIRO.////////////////////////////////////  
 FINALIDADE DECLARADA PELO REQUERENTE:CONCURSO (CIVEL).////////////////////////////////////

DOCUMENTO EMITIDO POR PROCESSAMENTO ELETRÔNICO. QUALQUER EMENDA OU RASURAS SERÁ CONSIDERADA COMO INDÍCIO DE ADULTERAÇÃO OU TENTATIVA DE FRAUDE.

4º Ofício do Registro de Distribuição

Poder Judiciário - TJERJ  
Corregedoria Geral da Justiça  
Código Identificador de Certidão  
**CABE10782 CRO**  
Consulte a validade em:  
<https://www4.tjrj.jus.br/Portal-Extrajudicial/consultaselo>



Esta certidão eletrônica estará disponível para download e validação no Portal Extrajudicial da Corregedoria Geral da Justiça.  
<https://www4.tjrj.jus.br/Portal-Extrajudicial/ConsultaAtoEletronico> pelo período de 90 (noventa) dias após a sua emissão.

Senhor usuário, se necessário, é possível obter certidão que abranja outros períodos de consulta para além do pesquisado. Informe-se com o cartório do distribuidor.



**BALANÇO PATRIMONIAL**

Entidade:	MANUPA COMERCIO, EXPORTACAO, IMPORTACAO DE EQUIPAMENTOS E VEICULOS ADAPTADOS EIRELI		
Período da Escrituração:	01/01/2022 a 31/12/2022	CNPJ:	03.093.776/0001-91
Número de Ordem do Livro:	24		
Período Selecionado:	01 de Janeiro de 2022 a 31 de Dezembro de 2022		

Descrição	Nota	Saldo Inicial	Saldo Final
ATIVO		R\$ 423.846.306,94	R\$ 493.893.216,65
ATIVO CIRCULANTE		R\$ 412.090.654,15	R\$ 482.247.548,63
DISPONÍVEL		R\$ 12.094.669,13	R\$ 7.776.609,21
BANCOS CONTA MOVIMENTO		R\$ 11.597.460,73	R\$ 4.135.851,47
BANCO DO BRASIL cta. 11898-2		R\$ 11.513.203,33	R\$ 4.031.594,07
BANCO DO BRASIL SA CC 27898-X		R\$ 84.257,40	R\$ 84.257,40
BANCO DO BRASIL - ESP SANTO		R\$ 0,00	R\$ 20.000,00
APLICAÇÕES FINANCEIRAS LIQUIDEZ IMEDIATA		R\$ 497.208,40	R\$ 3.640.757,74
BANCO DO BRASIL SA OUROCAP		R\$ 89.450,08	R\$ 279.450,08
BANCO BRASIL SA RENDA FIXA		R\$ 404.038,32	R\$ 3.357.587,66
BANCO DO BRASIL SA POUPANÇA		R\$ 3.720,00	R\$ 3.720,00
CLIENTES		R\$ 217.465.635,33	R\$ 272.050.381,70
DUPLICATAS A RECEBER		R\$ 217.465.635,33	R\$ 272.050.381,70
CLIENTES		R\$ 48.300,50	R\$ 48.300,50
R&R CONSULTORIA E PROJETOS PARA VEICULOS ESPECIAIS LTDA.		R\$ 458.555,86	R\$ 458.555,86
FIBRAC INDUSTRIA DE FIBRA EIRELI		R\$ 140.187,70	R\$ 140.187,70
CORPO DE BOMBEIROS MILITAR DO ESTADO DO TOCANTINS - CBMTO		R\$ 7.814,40	R\$ 1.289.814,40
MUNICIPIO DE SANTA MARIA DE JETIBA		R\$ 0,00	R\$ 423.333,33
FUNDO MUNICIPAL DE SAUDE - FMS		R\$ 92.000,00	R\$ 92.000,00
COMANDO DA AERONAUTICA		R\$ 690.170,39	R\$ 446.792,64
CASA MILITAR DO GABINETE DO GOVERNADOR		R\$ 0,00	R\$ 1.115.000,00
PM CAR MERCANTIL EIRELI		R\$ 3.205.930,40	R\$ 3.205.930,40
FUNDO MUNICIPAL DE SAUDE DE NILOPOLIS		R\$ 476.000,00	R\$ 476.000,00
TRUCK BRASIL VEICULOS ESPECIAIS LTDA		R\$ 94.090,00	R\$ 94.090,00
MUNICIPIO DE LUNARDELLI		R\$ 518.000,00	R\$ 0,00
MUNICIPIO DE CAMPOS NOVOS PAULISTA		R\$ 74.600,00	R\$ 74.600,00
MUNICIPIO DE INDAIATUBA		R\$ 155.000,00	R\$ 155.000,00
MANUPA COMERCIO DE EQUIPAMENTOS E FERRAMENTAS EIRELI		R\$ 0,00	R\$ 125.250,00
MUNICIPIO DE LOANDA		R\$ 182.000,00	R\$ 182.000,00
MUNICIPIO DE PARAISO DO NORTE		R\$ 325.000,00	R\$ 325.000,00
SECRETARIA DE ESTADO DE SAUDE - SES		R\$ 139.448,00	R\$ 139.448,00

## BALANÇO PATRIMONIAL

Entidade:	MANUPA COMERCIO, EXPORTACAO, IMPORTACAO DE EQUIPAMENTOS E VEICULOS ADAPTADOS EIRELI		
Período da Escrituração:	01/01/2022 a 31/12/2022	CNPJ:	03.093.776/0001-91
Número de Ordem do Livro:	24		
Período Selecionado:	01 de Janeiro de 2022 a 31 de Dezembro de 2022		

Descrição	Nota	Saldo Inicial	Saldo Final
TRANSPARKLIMP EIRELI		R\$ 308.000,00	R\$ 308.000,00
ANDREO TAVARES		R\$ 149.770,00	R\$ 149.770,00
MUNICIPIO DE TANGUA		R\$ 20.838,46	R\$ 20.838,46
FLASH INDUSTRIA E COMERCIO DE PRODUTOS E SISTEMAS ELETROELETRONICOS LTDA		R\$ 6.274,97	R\$ 141.049,11
MUNICIPIO DE PEDREIRA		R\$ 151.890,00	R\$ 151.890,00
MAIS COMERCIAL ADAPTADORA VEÍCULOS ESPECIAIS LTDA		R\$ 40.298,06	R\$ 40.298,06
MASCARELLO CARROCERIAS E ONIBUS LTDA		R\$ 319.900,00	R\$ 319.900,00
MUNICIPIO DE BARRA DE SAO FRANCISCO		R\$ 340.000,00	R\$ 340.000,00
SECRETARIA DA SEGURANCA PUBLICA - S.S.P.		R\$ 3.383.562,18	R\$ 3.383.562,18
SECRETARIA DE ESTADO DA SEGURANCA PUBLICA E DA DEFESA SOCIAL		R\$ 832.520,00	R\$ 832.520,00
MUNICIPIO DE DIADEMA		R\$ 166.201,00	R\$ 166.201,00
FUNDO MUNICIPAL DE ASSISTENCIA SOCIAL		R\$ 0,00	R\$ 356.000,00
FUNDO MUNICIPAL DE SAUDE		R\$ 0,00	R\$ 286.000,00
FUNDO MUNICIPAL DE SAUDE DE THEOBROMA		R\$ 0,00	R\$ 0,00
MUNICIPIO DE ESPIGAO D'OESTE		R\$ 0,00	R\$ 690.000,00
MUNICIPIO DE TAUBATÉ		R\$ 934.799,94	R\$ 934.799,94
MUNICIPIO DE CHAPADA DO NORTE		R\$ 54,00	R\$ 54,00
MUNICIPIO DE PARAGUACU PAULISTA		R\$ 187.000,00	R\$ 187.000,00
SECRETARIA DA SEGURANCA PUBLICA - S.S.P.		R\$ 0,00	R\$ 1.576.500,00
ELIGA PINZ KRUGER		R\$ 134.000,00	R\$ 134.000,00
FUNDO MUNICIPAL DE ASSISTENCIA SOCIAL DE SAO JOAO DO TRIUNFO		R\$ 163.100,00	R\$ 163.100,00
FUNDACAO DE ASSISTENCIA SOCIAL DE PONTA GROSSA		R\$ 44.000,00	R\$ 44.000,00
J.CAPACLE INDÚSTRIA DE EQUIPAMENTOS RODOVIÁRIOS EIRELI		R\$ 3.000,00	R\$ 3.000,00
CONSURGE		R\$ 645.000,00	R\$ 645.000,00
MUNICIPIO DE APIAI		R\$ 54.920,00	R\$ 50.080,00
MAXIMO TOUR TRANSPORTE TERRESTRE E LOCAÇÃO LTDA		R\$ 167.000,00	R\$ 167.000,00
MONDIANA INDUSTRIA PLÁSTICOS EIRELI		R\$ 91.114,90	R\$ 91.114,90
MUNICIPIO DE COMERCINHO		R\$ 135.000,00	R\$ 135.000,00
ARTHA EMPREENDIMENTOS, COMERCIO E LOCAÇÕES - EIRELI		R\$ 149.900,00	R\$ 149.900,00

## BALANÇO PATRIMONIAL

Entidade:	MANUPA COMERCIO, EXPORTACAO, IMPORTACAO DE EQUIPAMENTOS E VEICULOS ADAPTADOS EIRELI		
Período da Escrituração:	01/01/2022 a 31/12/2022	CNPJ:	03.093.776/0001-91
Número de Ordem do Livro:	24		
Período Selecionado:	01 de Janeiro de 2022 a 31 de Dezembro de 2022		

Descrição	Nota	Saldo Inicial	Saldo Final
PILAR FIBRAS EIRELI		R\$ 212.815,52	R\$ 212.815,52
MUNICIPIO DE NINHEIRA		R\$ 170.000,00	R\$ 170.000,00
MUNICIPIO DE DIVISOPOLIS		R\$ 0,00	R\$ 0,00
ECO X SOLUCOES TECNOLOGICAS PARA UNIDADES MOVEIS EIRELI		R\$ 483.252,00	R\$ 483.252,00
A M DOS SANTOS TRANSPORTE PAZUTI EIRELI		R\$ 169.000,00	R\$ 169.000,00
MUNICIPIO DE REGINOPOLIS		R\$ 202.000,00	R\$ 202.000,00
FMS DE IBATIBA - ES		R\$ 173.000,00	R\$ 173.000,00
FMS DE DOMINGOS MARTINS - ES		R\$ 83.000,00	R\$ 83.000,00
MUNICIPIO DE ANDORINHA - BA		R\$ 78.500,00	R\$ 78.500,00
FUNDO MUNICIPAL DE SAUDE DO MUNICIPIO DE IRAQUARA		R\$ 39.000,00	R\$ 39.000,00
THECMAQ AR CONDICIONADO EIRELI		R\$ 60.483,60	R\$ 60.483,60
5º GRUPAMENTO DE BOMBEIROS		R\$ 249.950,00	R\$ 134.450,00
12 BATALHAO DE SUPRIMENTO - EXERCITO BRASILEIRO		R\$ 236.134,00	R\$ 236.134,00
MUNICIPIO DE URAI		R\$ 285.000,00	R\$ 285.000,00
CAVENAGHI IND E COM DE EQUIP ESPECIAIS LTDA		R\$ 4.821,00	R\$ 4.821,00
MUNICIPIO DE SAO FRANCISCO DE SALES		R\$ 0,00	R\$ 0,00
MUNICIPIO DE SABINOPOLIS		R\$ 352.500,00	R\$ 352.500,00
TCA TRANSFORMACOES VEICULARES LTDA		R\$ 194,38	R\$ 194,38
MUNICIPIO DE SAO TOME DAS LETRAS		R\$ 185.000,00	R\$ 185.000,00
ELISABETH SANTOS TAVEIRA EIRELI		R\$ 3.508,15	R\$ 3.508,15
MF VEICULOS ESPECIAIS EIRELI		R\$ 155.000,00	R\$ 155.000,00
MUNICIPIO DE BERTIOGA		R\$ 0,00	R\$ 510.000,00
FUNDO MUNICIPAL DE SAÚDE DO MUNICIPIO DE CEL DOMINGOS SOARES		R\$ 189.000,00	R\$ 189.000,00
A. BANCHES & CIA. LTDA		R\$ 167.500,00	R\$ 167.500,00
MINISTERIO PUBLICO DA UNIAO		R\$ 10.435,82	R\$ 10.435,82
VOLKSWAGEN DO BRASIL INDUSTRIA DE VEICULOS AUTOMOTORES		R\$ 443.705,87	R\$ 443.705,87
SECRETARIA DA SEGURANCA PUBLICA E DEFESA SOCIAL		R\$ 1.181.011,00	R\$ 1.181.011,00
MUNICIPIO DE PIUMA		R\$ 0,00	R\$ 338.900,00
MUNICIPIO DE DOMINGOS MARTINS		R\$ 205.000,00	R\$ 205.000,00
POLICIA CIVIL		R\$ 190.000,00	R\$ 190.000,00
MUNICIPIO DE ECOPORANGA		R\$ 208.000,00	R\$ 208.000,00

## BALANÇO PATRIMONIAL

Entidade:	MANUPA COMERCIO, EXPORTACAO, IMPORTACAO DE EQUIPAMENTOS E VEICULOS ADAPTADOS EIRELI		
Período da Escrituração:	01/01/2022 a 31/12/2022	CNPJ:	03.093.776/0001-91
Número de Ordem do Livro:	24		
Período Selecionado:	01 de Janeiro de 2022 a 31 de Dezembro de 2022		

Descrição	Nota	Saldo Inicial	Saldo Final
FUNDO MUNICIPAL DE SAUDE		R\$ 105.697,50	R\$ 105.697,50
FUNDO MUNICIPAL DE ASSISTENCIA SOCIAL DE VILA VELHA - FMASV		R\$ 11.970,90	R\$ 11.970,90
FUNDO MUNICIPAL DE SAUDE DE SOORETAMA		R\$ 200.000,00	R\$ 200.000,00
MUNICIPIO DE PORTO VELHO		R\$ 179.000,00	R\$ 179.000,00
MUNICIPIO DE LAJEADO GRANDE		R\$ 282.000,00	R\$ 282.000,00
MASTER COMERCIO DE VEICULOS E SERVICOS EIRELI		R\$ 269.022,00	R\$ 269.022,00
MUNICIPIO DE PILAR DO SUL		R\$ 0,00	R\$ 0,00
MUNICIPIO DE SERRO		R\$ 260.000,00	R\$ 260.000,00
PREFEITURA DE COCALZINHO DE GOIAS		R\$ 540.948,42	R\$ 540.948,42
ART LIMP BRASIL DESCARTAVEIS LTDA		R\$ 142.825,00	R\$ 142.825,00
MUNICIPIO DE MIRASSOLANDIA		R\$ 100.000,00	R\$ 100.000,00
PREFEITURA MUNICIPAL SIQUEIRA CAMPOS		R\$ 228.118,00	R\$ 228.118,00
MUNICIPIO DE CARVALHOPOLIS		R\$ 178.390,00	R\$ 178.390,00
HOT TAPE COM DE ACESS. E LOC. DE VEIC. LTDA		R\$ 1.480,00	R\$ 1.480,00
MUNICIPIO DE SAO JOAO DO PARAISO		R\$ 389.500,00	R\$ 389.500,00
ART STILLUS COMERCIO EXPORTACAO E IMPORTACAO EIRELI		R\$ 143.513,75	R\$ 143.513,75
MUNICIPIO DE SAO FRANCISCO DO GUAPORE		R\$ 192.000,00	R\$ 192.000,00
FUNDO MUNICIPAL DE SAUDE DE IRACEMA		R\$ 1.340,00	R\$ 1.340,00
CARROCERIAS BUORO LTDA		R\$ 17.600,00	R\$ 17.600,00
MUNICIPIO DE CAMPO VERDE		R\$ 85.000,00	R\$ 85.000,00
MUNICIPIO DE COLATINA		R\$ 109.900,00	R\$ 109.900,00
MUNICIPIO DE MIRASSOL D'OESTE		R\$ 160.000,00	R\$ 160.000,00
MUNICIPIO DE PEDRO CANARIO		R\$ 222.000,00	R\$ 222.000,00
FUNDO MUNICIPAL DE SAUDE DE BOM JESUS DO NORTE		R\$ 348.000,00	R\$ 348.000,00
MUNICIPIO DE PIEDADE DOS GERAIS		R\$ 160.000,00	R\$ 160.000,00
FUNDO MUNICIPAL DE EDUCACAO - FME		R\$ 80.000,00	R\$ 80.000,00
SECRETARIA DE ESTADO DA SEGURANCA PUBLICA		R\$ 511.500,00	R\$ 511.500,00
MUNICIPIO DE ITUETA		R\$ 370.000,00	R\$ 370.000,00
CONSELHO REGIONAL DE FARMACIA DO ESTADO DO ESP SANTO		R\$ 351.319,50	R\$ 351.319,50
MUNICIPIO DE MOMBAÇA - SEC DE EDUCACAO CULTURA E DESPORTO		R\$ 624.000,00	R\$ 624.000,00

## BALANÇO PATRIMONIAL

Entidade:	MANUPA COMERCIO, EXPORTACAO, IMPORTACAO DE EQUIPAMENTOS E VEICULOS ADAPTADOS EIRELI		
Período da Escrituração:	01/01/2022 a 31/12/2022	CNPJ:	03.093.776/0001-91
Número de Ordem do Livro:	24		
Período Selecionado:	01 de Janeiro de 2022 a 31 de Dezembro de 2022		

Descrição	Nota	Saldo Inicial	Saldo Final
MUNICIPIO DE IPU		R\$ 820.000,00	R\$ 820.000,00
MUNICIPIO DE PIRES FERREIRA		R\$ 156.460,00	R\$ 156.460,00
FUNDO MUNICIPAL DE SAUDE DE URUOCA		R\$ 0,00	R\$ 0,00
FUNDO DE SAUDE DO ESTADO DO PIAUI		R\$ 354.819,40	R\$ 354.819,40
MUNICIPIO DE SOLONOPOLE		R\$ 220.000,00	R\$ 220.000,00
CRONOS SAUDE LTDA		R\$ 119.000,00	R\$ 119.000,00
LM2P ADMINISTRADORA DE BENS EIRELIE		R\$ 756.870,40	R\$ 756.870,40
EDSON PEREIRA BORGES		R\$ 21.519,00	R\$ 21.519,00
GREENCAR VEICULOS ESPECIAIS EIRELI		R\$ 1.500,00	R\$ 1.500,00
MUNICIPIO DE CASCAVEL		R\$ 224.500,00	R\$ 224.500,00
MUNICIPIO DE FOZ DO IGUACU		R\$ 160.000,00	R\$ 160.000,00
MUNICIPIO DE BAURU		R\$ 57.000,00	R\$ 671.633,32
CAMARA MUNICIPAL DE REGISTRO		R\$ 0,01	R\$ 0,01
MUNICIPIO DE GUARUJA		R\$ 198.500,00	R\$ 198.500,00
RODOGREEN IMPLEMENTOS RODOVIÁRIOS LTDA		R\$ 142.935,00	R\$ 142.935,00
MUNICIPIO DE BARRA DO TURVO		R\$ 192.000,00	R\$ 0,00
ALGE-FER CORTE E DOBRA DE PERFIS LTDA		R\$ 12.804,70	R\$ 12.804,70
EQUILIBRIO SERVICOS MEDICOS ESPECIALIZADOS EIRELI		R\$ 655.554,38	R\$ 655.554,38
KLEBER JOSE NOGUEIRA JUNIOR		R\$ 31.866,50	R\$ 31.866,50
MASTER COMERCIO DE VEICULOS E SERVICOS EIRELI		R\$ 134.511,00	R\$ 134.511,00
M.M.E TRANSPORTES E FRETAMENTO LTDA		R\$ 165.000,00	R\$ 165.000,00
SEMEL BRASIL EIRELI		R\$ 118.000,00	R\$ 118.000,00
SUPPORT SERVIÇOS DE DES EMPR E LOG EIRELI		R\$ 110.500,00	R\$ 110.500,00
SECRT. DE EST. DA AGRICULTURA, ABAST, AQUICULTURA E PESCA		R\$ 71.800,00	R\$ 71.800,00
FUNDO MUNICIPAL DE SAUDE DO MUNICIPIO DE MIGUEL PEREIRA		R\$ 174.000,00	R\$ 174.000,00
BARUEL VANS EIRELI		R\$ 1.110.000,00	R\$ 1.110.000,00
IBIVANS TURISMO E TRANSPORTE EIRELI		R\$ 320.000,00	R\$ 320.000,00
JOSÉ RODRIGUES DA CRUZ		R\$ 108.000,00	R\$ 108.000,00
SOLUÇÕES SERVIÇOS TERCEIRIZADOS EIRELI		R\$ 971.134,52	R\$ 971.134,52
MUNICIPIO DE QUATA		R\$ 83.380,00	R\$ 83.380,00



## BALANÇO PATRIMONIAL

Entidade:	MANUPA COMERCIO, EXPORTACAO, IMPORTACAO DE EQUIPAMENTOS E VEICULOS ADAPTADOS EIRELI		
Período da Escrituração:	01/01/2022 a 31/12/2022	CNPJ:	03.093.776/0001-91
Número de Ordem do Livro:	24		
Período Selecionado:	01 de Janeiro de 2022 a 31 de Dezembro de 2022		

Descrição	Nota	Saldo Inicial	Saldo Final
BIGVANS COMERCIO DE VEICULOS LTDA		R\$ 2.194.516,35	R\$ 2.194.516,35
TRANS 12 LOCAÇÃO DE VEICULOS LTDA		R\$ 278.643,60	R\$ 278.643,60
RODOVILLE SERVIÇOS LTDA		R\$ 1.773.024,00	R\$ 1.773.024,00
MUNICIPIO DE SEROPEDICA		R\$ 50.000,00	R\$ 50.000,00
H S TURISMO E FRETAMENTO LTDA		R\$ 122.706,00	R\$ 122.706,00
MUNICIPIO DE TRES RIOS		R\$ 0,00	R\$ 372.490,00
W.L. DIAS - FILMAGENS E EVENTOS		R\$ 155.000,00	R\$ 155.000,00
DIVELP - DISTRIBUIDORA DE VEICULOS LEVES E PESADOS LTDA		R\$ 1.369.000,00	R\$ 1.369.000,00
CARLOS ALBERTO PEREIRA ANDRADE - EIRELI		R\$ 125.031,00	R\$ 125.031,00
ANDERSON BATISTA DIAS DOS SANTOS 27970474861		R\$ 121.006,00	R\$ 121.006,00
RAIMUNDO MOISÉS		R\$ 106.600,00	R\$ 106.600,00
LUIZA SIMÃO JACOB		R\$ 10.000,00	R\$ 10.000,00
FUNDO MUNICIPAL DE SAUDE DE JANDAIRA		R\$ 1.365,00	R\$ 1.365,00
FUNDO MUNICIPAL DE ASSISTENCIA SOCIAL DE MONTANHA		R\$ 168.900,00	R\$ 168.900,00
COMANDO DA MARINHA		R\$ 19.726,80	R\$ 19.726,80
POLICIA CIVIL		R\$ 205.000,00	R\$ 205.000,00
TRANS TONHO - TRANSPORTE RODOVIARIO DE PASSAGEIROS LTDA		R\$ 159.000,00	R\$ 159.000,00
MUNICIPIO DE CUBATAO		R\$ 106.288,00	R\$ 106.288,00
ANTONHOLI & GARCIA MAQUINAS E EQUIPAMENTOS LTDA		R\$ 1.524.032,00	R\$ 1.524.032,00
DUNITOUR TRANS. TURIS. E LOCA. DE VEÍCULOS LTDA		R\$ 628.000,00	R\$ 628.000,00
LIRA EQUIPAMENTOS LTDA		R\$ 119.840,90	R\$ 119.840,90
LRF TRANSPORTES E TURISMO LTDA		R\$ 165.000,00	R\$ 165.000,00
MGD LOCACAO DE VANS LTDA ME		R\$ 322.000,00	R\$ 322.000,00
GERMANICA LOCADORA DE VEICULOS LIMITADA		R\$ 120.000,00	R\$ 120.000,00
UNIVERSO EXPRESS LTDA		R\$ 1.058.000,00	R\$ 1.058.000,00
NONNE REPRESENTACOES E COMERCIO DE MATERIAIS EIRELI		R\$ 136.230,00	R\$ 136.230,00
FUNDO MUNICIPAL DE SAUDE DE SEROPEDICA		R\$ 1.074.000,00	R\$ 1.074.000,00
CODEVASF - 7A SUPERINTENDENCIA REGIONAL		R\$ 902.033,16	R\$ 902.033,16
LM2P ADMINISTRADORA DE BENS EIRELIE		R\$ 79.100,00	R\$ 79.100,00
MUNICIPIO DE CAPELA DO ALTO		R\$ 101.900,00	R\$ 101.900,00

## BALANÇO PATRIMONIAL

Entidade:	MANUPA COMERCIO, EXPORTACAO, IMPORTACAO DE EQUIPAMENTOS E VEICULOS ADAPTADOS EIRELI		
Período da Escrituração:	01/01/2022 a 31/12/2022	CNPJ:	03.093.776/0001-91
Número de Ordem do Livro:	24		
Período Selecionado:	01 de Janeiro de 2022 a 31 de Dezembro de 2022		

Descrição	Nota	Saldo Inicial	Saldo Final
MUNICIPIO DE RESTINGA SECA		R\$ 172.820,00	R\$ 172.820,00
FUNDO MUNICIPAL DE SAUDE DE ACREUNA		R\$ 160.000,00	R\$ 160.000,00
MUNICIPIO DE JARINU		R\$ 380.900,00	R\$ 380.900,00
MUNICIPIO DE BRAGANCA PAULISTA		R\$ 0,00	R\$ 0,00
MUNICIPIO DE NAZARE PAULISTA		R\$ 154.500,00	R\$ 154.500,00
IVALDO FERREIRA DE LIMA		R\$ 113.000,00	R\$ 113.000,00
MUNICIPIO DE IBIPORA		R\$ 0,00	R\$ 514.000,00
MUNICIPIO DE MIGUEL PEREIRA		R\$ 433.000,00	R\$ 433.000,00
FURNAS-CENTRAIS ELETRICAS S.A.		R\$ 141.798,77	R\$ 141.798,77
ARCOTEC METAL		R\$ 8.342,25	R\$ 8.342,25
TORRE EMERGENCIAS MEDICAS LTDA		R\$ 28.220,00	R\$ 28.220,00
MUNICIPIO DE CASIMIRO DE ABREU		R\$ 54.590,00	R\$ 54.590,00
IRAPUAN LOCADORA DE VEICULOS LTDA ME		R\$ 164.000,00	R\$ 164.000,00
MUNICIPIO DE NOVA FRIBURGO		R\$ 245.700,00	R\$ 245.700,00
LITORAL MED SERV MEDICOS LTDA		R\$ 736.700,00	R\$ 736.700,00
SECRETARIA DE ESTADO DA SEGURANÇA PUBLICA E DESESA SOCIAL		R\$ 138.400,00	R\$ 138.400,00
MUNICIPIO DE ANGRA DOS REIS		R\$ 195.666,67	R\$ 195.666,67
PALMONT CONSTRUÇÃO E MONTAGEM INDUSTRIAL LTDA		R\$ 308.000,00	R\$ 308.000,00
MUNICIPIO DE JAHU		R\$ 0,00	R\$ 0,00
SP NORTE VEICULOS LTDA ME		R\$ 125.000,00	R\$ 125.000,00
MUNICIPIO DE ECHAPORA		R\$ 45.950,01	R\$ 45.950,01
EDSON LUIZ BESSA CONTI JUNIOR		R\$ 328.131,60	R\$ 328.131,60
MUNICIPIO DE PRAIA GRANDE		R\$ 613.000,00	R\$ 1.232.800,00
MUNICIPIO DE SANTA FE		R\$ 121.700,00	R\$ 121.700,00
MUNICIPIO DE MIRANTE DO PARAPANEMA		R\$ 209.000,00	R\$ 209.000,00
TECFORM VEICULOS ESPECIAIS EIRELI		R\$ 0,00	R\$ 175.000,00
MUNICIPIO DE PARAMBU		R\$ 350.000,00	R\$ 350.000,00
JUSTIÇA FEDERAL PRIMEIRA INSTANCIA SECAO JUDICIARIA DO CEARA		R\$ 142.978,00	R\$ 142.978,00
MUNICIPIO DE MONTES CLAROS		R\$ 219.750,00	R\$ 780.690,00
MUNICIPIO DE PERUIBE		R\$ 0,00	R\$ 126.200,00
MUNICIPIO DE TABOAO DA SERRA		R\$ 178.600,00	R\$ 178.600,00
EDISON GOMES PALMEIRA		R\$ 148.500,00	R\$ 148.500,00

## BALANÇO PATRIMONIAL

Entidade:	MANUPA COMERCIO, EXPORTACAO, IMPORTACAO DE EQUIPAMENTOS E VEICULOS ADAPTADOS EIRELI		
Período da Escrituração:	01/01/2022 a 31/12/2022	CNPJ:	03.093.776/0001-91
Número de Ordem do Livro:	24		
Período Selecionado:	01 de Janeiro de 2022 a 31 de Dezembro de 2022		

Descrição	Nota	Saldo Inicial	Saldo Final
ELLENCO SOLUCOES PARA TRANSPORTE LTDA		R\$ 500,00	R\$ 500,00
MUNICIPIO DE MINAS NOVAS		R\$ 254.772,00	R\$ 0,00
CABALA ADMINISTRADORA E CORRETORA DE SEGUROS LTDA		R\$ 122.471,20	R\$ 122.471,20
SERVICO SOCIAL DO COMERCIO - SESC/AR/PA		R\$ 430.650,00	R\$ 430.650,00
8. DEPOSITO DE SUPRIMENTO		R\$ 178.390,00	R\$ 178.390,00
MEDMAIS COMERCIO DE MEDICAMENTOS LTDA		R\$ 145.000,00	R\$ 145.000,00
MUNICIPIO DE SALTO		R\$ 75.541,00	R\$ 75.541,00
CABALA ADMINISTRADORA E CORRETORA DE SEGUROS LTDA		R\$ 132.750,80	R\$ 132.750,80
RENAULT DO BRASIL S/A		R\$ 9.592.649,99	R\$ 9.592.649,99
SUL AMERICA SEGUROS DE AUTOMOVEIS E MASSIFICADOS S/A		R\$ 12.908,22	R\$ 12.908,22
SECRETARIA DE ESTADO DA SAUDE - SUSAM		R\$ 110.000,00	R\$ 110.000,00
E G MAIA - EIRELI		R\$ 521.000,00	R\$ 521.000,00
ILMEN COMERCIO VAREJISTA E DISTRIBUIDORA DE VEICULOS EIRELI		R\$ 130.700,00	R\$ 130.700,00
MUNICIPIO DE MATA VERDE		R\$ 0,00	R\$ 0,00
MUNICIPIO DE DOURADINA		R\$ 212.800,00	R\$ 212.800,00
MUNICIPIO DE FRANCISCO BADARO		R\$ 0,00	R\$ 0,00
71 BATALHAO DE INFANTARIA MOTORIZADO		R\$ 1.645,15	R\$ 1.645,15
FUNDO MUNICIPAL DE SAUDE		R\$ 1.044,00	R\$ 1.044,00
TRIBUNAL REGIONAL ELEITORAL DO ESPIRITO SANTO		R\$ 20.981,23	R\$ 20.981,23
FUNDO MUNICIPAL DE SAUDE DE SAO DOMINGOS DO NORTE		R\$ 161.000,00	R\$ 161.000,00
MUNICIPIO DE PORTO VELHO		R\$ 133.185,00	R\$ 133.185,00
FUNDO MUNICIPAL DE SAUDE		R\$ 192.400,00	R\$ 192.400,00
RAYTEC VEICULOS ESPECIAIS COM E SERVIÇOS LTDA ME		R\$ 285.091,00	R\$ 285.091,00
FUNDO MUNICIPAL DE SAUDE DE PANCAS		R\$ 49.600,00	R\$ 49.600,00
FUNDO MUNICIPAL DE SAUDE DE CANDIBA		R\$ 5.000,00	R\$ 5.000,00
FUNDO MUNICIPAL DE SAUDE - FUNSAUDE		R\$ 537.500,00	R\$ 537.500,00
PONTO CERTO IMPORTACAO E EXPORTACAO EIRELI		R\$ 5.550,00	R\$ 5.550,00
FUNDO MUNICIPAL DE SAUDE DE CASTELO - ES		R\$ 174.000,00	R\$ 174.000,00
FUNDO MUNICIPAL DE SAUDE		R\$ 210.000,00	R\$ 210.000,00

## BALANÇO PATRIMONIAL

Entidade:	MANUPA COMERCIO, EXPORTACAO, IMPORTACAO DE EQUIPAMENTOS E VEICULOS ADAPTADOS EIRELI		
Período da Escrituração:	01/01/2022 a 31/12/2022	CNPJ:	03.093.776/0001-91
Número de Ordem do Livro:	24		
Período Selecionado:	01 de Janeiro de 2022 a 31 de Dezembro de 2022		

Descrição	Nota	Saldo Inicial	Saldo Final
PAULO CESAR SANDOVAL EIRELI		R\$ 506,50	R\$ 506,50
FUNDO MUNICIPAL DE SAUDE DE ILHEUS		R\$ 695.000,00	R\$ 695.000,00
FUNDO MUNICIPAL DE SAUDE DE BOM CONSELHO		R\$ 146.482,00	R\$ 146.482,00
MUNICIPIO DE UMIRIM		R\$ 80.000,00	R\$ 80.000,00
FUNDO MUNICIPAL DE SAUDE		R\$ 124.800,00	R\$ 124.800,00
TRIBUNAL REGIONAL ELEITORAL DE SERGIPE		R\$ 140.000,00	R\$ 140.000,00
SECRETARIA DE ESTADO DA SAUDE		R\$ 24.350,40	R\$ 24.350,40
MANAUS SECRETARIA MUNICIPAL DE SAUDE		R\$ 870,13	R\$ 870,13
FUNDO MUNICIPAL DE SAUDE DE POTENGI		R\$ 178.500,00	R\$ 178.500,00
FUNDO MUNICIPAL DE SAUDE DE ITATIRA		R\$ 309.000,00	R\$ 309.000,00
FUNDO MUNICIPAL DE SAUDE DE ITABELA		R\$ 169.250,00	R\$ 169.250,00
MUNICIPIO DE ITAIPUOCA		R\$ 149.900,00	R\$ 149.900,00
MUNICIPIO DE PALMITAL		R\$ 74.600,00	R\$ 74.600,00
TOKIO MARINE SEGURADORA S.A.		R\$ 5.233,07	R\$ 5.233,07
GARANHUNS HOME CARE LTDA		R\$ 123.315,65	R\$ 123.315,65
WP DO SANTOS - MERCANTIL DE VEICULOS EIRELI		R\$ 1.401.698,90	R\$ 1.401.698,90
J. C. B. MAQUINAS E EQUIPAMENTOS - EIRELI		R\$ 861.577,00	R\$ 861.577,00
FUNDO MUNICIPAL DE ASSISTENCIA SOCIAL FMAS		R\$ 52.000,00	R\$ 52.000,00
FABIO MACHADO IZAR		R\$ 110.500,00	R\$ 110.500,00
MUNICIPIO DE JAGUAQUARA		R\$ 29.800,00	R\$ 29.800,00
FUNDO MUNICIPAL DE SAUDE		R\$ 92.800,00	R\$ 92.800,00
FUNDO MUNICIPAL DE SAUDE DE BARRA VELHA		R\$ 46.900,00	R\$ 46.900,00
MUNICIPIO DE UBERLANDIA		R\$ 600.000,00	R\$ 600.000,00
MUNICIPIO DE PARNAIBA - SECRETARIA DE EDUCACAO		R\$ 51.000,00	R\$ 51.000,00
POLO COMERCIO INTERNACIONAL LTDA		R\$ 117.000,00	R\$ 117.000,00
JOSE CAMPOS DA SILVA CONSTRUCOES		R\$ 165.000,00	R\$ 165.000,00
GB TECH COMERCIO E DESENVOLVIMENTO DE SOFTWARE E SISTEMAS LTDA		R\$ 126.500,00	R\$ 126.500,00
SRT NASCIMENTO MAQUINAS E EQUIPAMENTOS		R\$ 655.568,00	R\$ 655.568,00
RFP MAQUINAS E EMPREENDIMENTOS LTDA		R\$ 221.930,00	R\$ 221.930,00

## BALANÇO PATRIMONIAL

Entidade:	MANUPA COMERCIO, EXPORTACAO, IMPORTACAO DE EQUIPAMENTOS E VEICULOS ADAPTADOS EIRELI		
Período da Escrituração:	01/01/2022 a 31/12/2022	CNPJ:	03.093.776/0001-91
Número de Ordem do Livro:	24		
Período Selecionado:	01 de Janeiro de 2022 a 31 de Dezembro de 2022		

Descrição	Nota	Saldo Inicial	Saldo Final
SECRETARIA DE SEGURANCA		R\$ 354.819,40	R\$ 354.819,40
FUNDO MUNICIPAL DE SAUDE - FMS		R\$ 36.750,00	R\$ 36.750,00
MUNICIPIO DE ITAPEMIRIM		R\$ 110.000,00	R\$ 110.000,00
FUNDO MUNICIPAL DE ASSISTENCIA SOCIAL - FMAS		R\$ 148.000,00	R\$ 148.000,00
CENTER LOPES DISTRIBUIDORA DE MATERIAIS, TERCEIRIZACAO E LOCACAO EIRELI		R\$ 732.000,00	R\$ 732.000,00
CONFECOES SHADOW LTDA		R\$ 112.267,50	R\$ 112.267,50
R. L. DE CARVALHO LOCADORA DE VEICULOS EIRELI		R\$ 140.000,00	R\$ 140.000,00
MUNICIPIO DO RIO GRANDE		R\$ 320.000,00	R\$ 320.000,00
FUNDO MUNICIPAL DE SAUDE		R\$ 174.000,00	R\$ 174.000,00
MUNICIPIO DE JOAO RAMALHO		R\$ 74.600,00	R\$ 74.600,00
HDM LOCADORA E SERVICOS EIRELI		R\$ 140.000,00	R\$ 140.000,00
MUNICIPIO DE CENTENARIO DO SUL		R\$ 83.600,00	R\$ 83.600,00
MUNICIPIO DE PIQUET CARNEIRO		R\$ 109.100,00	R\$ 109.100,00
MUNICIPIO DE MONSENHOR GIL		R\$ 39.500,00	R\$ 39.500,00
FUNDO MUNICIPAL DE SAUDE DE BRANQUINHA		R\$ 209.000,00	R\$ 209.000,00
FUNDO MUNICIPAL DE EDUCACAO DE UNA		R\$ 99.600,00	R\$ 99.600,00
MUNICIPIO DE GUARAMIRANGA		R\$ 42.000,00	R\$ 42.000,00
FUNDO MUNICIPAL DE ASSISTENCIA SOCIAL - FMAS		R\$ 84.500,00	R\$ 84.500,00
SECRETARIA DE ESTADO DE MEIO AMBIENTE E RECURSOS HDRICOS		R\$ 204.500,00	R\$ 204.500,00
MUNICIPIO DE RIO NOVO DO SUL		R\$ 83.800,00	R\$ 83.800,00
MUNICIPIO DE SAPEZAL		R\$ 172.900,00	R\$ 172.900,00
CONSORCIO INTERMUNICIPAL SOMAR		R\$ 43.500,00	R\$ 43.500,00
MUNICIPIO DE CANSANCAO		R\$ 57.900,00	R\$ 57.900,00
MUNICIPIO DE RIO DO CAMPO		R\$ 95.000,00	R\$ 95.000,00
TOP TRANSFER - SERVICOS DE TURISMO EIRELI		R\$ 140.000,00	R\$ 140.000,00
FUNDO MUNICIPAL DE SAUDE		R\$ 222.518,00	R\$ 222.518,00
MUNICIPIO DE CANTAGALO		R\$ 57.400,00	R\$ 57.400,00
ANA RITA NASCIMENTO SANTOS BARBOSA LOCADORA		R\$ 155.000,00	R\$ 155.000,00
MUNICIPIO DE PAULISTANIA		R\$ 41.690,00	R\$ 41.690,00
SKALLA LOCADORA EXECUTIVA LTDA		R\$ 156.500,00	R\$ 156.500,00
MUNICIPIO DE PONTAL		R\$ 157.900,00	R\$ 157.900,00



## BALANÇO PATRIMONIAL

Entidade:	MANUPA COMERCIO, EXPORTACAO, IMPORTACAO DE EQUIPAMENTOS E VEICULOS ADAPTADOS EIRELI		
Período da Escrituração:	01/01/2022 a 31/12/2022	CNPJ:	03.093.776/0001-91
Número de Ordem do Livro:	24		
Período Selecionado:	01 de Janeiro de 2022 a 31 de Dezembro de 2022		

Descrição	Nota	Saldo Inicial	Saldo Final
MUNICIPIO DE SAO GONCALO DO PARA		R\$ 46.900,00	R\$ 46.900,00
ACUSTERM ISOLAMENTOS TÉRMICOS E ACÚSTICOS LTDA		R\$ 15.660,00	R\$ 15.660,00
BOLLATEL COMERCIO E SERVICOS LTDA		R\$ 62.500,00	R\$ 62.500,00
FINESTRA CAR PECAS E ACESSORIOS LTDA		R\$ 72.736,50	R\$ 72.736,50
IFAB INDUSTRIA E COMERCIO DE MATERIAIS HOSPITALARES LTDA EPP		R\$ 9.036,65	R\$ 9.036,65
JG COMERCIO DE MOVEIS EIRELLI		R\$ 166.652,62	R\$ 166.652,62
MAN LATIN AMERICA INDUSTRIA E COMERCIO DE VEICULOS LTDA.		R\$ 166.326,47	R\$ 166.326,47
VNO ORTOPEDIA IND.E COM.IMP.E EXP. LTDA		R\$ 22.914,85	R\$ 22.914,85
STOFF-CAR ESTOFADOS LTDA -ME		R\$ 31.419,17	R\$ 31.419,17
ELEVITTA ELEVADORES LTDA - EPP		R\$ 7.333,33	R\$ 7.333,33
MARIMED COMERCIO DE ARTEFATOS PARA VEICULOS DE EMERGENCIA LT		R\$ 150.237,60	R\$ 150.237,60
PEUGEOT CITROEN DO BRASIL AUTOMOVEIS LTDA.		R\$ 204.000,00	R\$ 204.000,00
GFIX COMPONENTES E DISTRIBUICAO LTDA - ME		R\$ 3.367,80	R\$ 3.367,80
JGL COMERCIO VAREJISTA LTDA		R\$ 19.915,08	R\$ 19.915,08
MD BUS IND IMPORT EXPORT DE BANCOS P/ ONIBUS E VANS EIRELI		R\$ 166.110,00	R\$ 166.110,00
MCA BANCOS E MOVEIS ESTOFADOS LTDA		R\$ 712.432,40	R\$ 712.432,40
LYNE DAY TRANSPORTES EIRELI		R\$ 37.800,00	R\$ 37.800,00
CESAR DIAS DA ROCHA 14914588870		R\$ 529,70	R\$ 529,70
SOLUCAO ADESIVOS E SELANTES LTDA		R\$ 976,31	R\$ 976,31
FOCA MOBILIDADE DO BRASIL LTDA		R\$ 74.000,00	R\$ 74.000,00
DOMAX IND COM IMPORT E EXPORT DE EQUIP HOSP EIRELI		R\$ 14.982,17	R\$ 14.982,17
NOVA TORIBA VEICULOS LTDA		R\$ 27.355.122,89	R\$ 27.355.122,89
MARLENE MONTEIRO ROSA		R\$ 76.024,00	R\$ 76.024,00
INOVA COMERCIAIS E SERVIÇOS EIRELI		R\$ 115.511,55	R\$ 115.511,55
GERICO TRANSPORTE TURISMO E SERVIÇO		R\$ 123.000,00	R\$ 123.000,00
Francisco de Assis Sobrinho		R\$ 22.751,00	R\$ 22.751,00
Mercabenco Merc.Adm Bens Cons Ltda		R\$ 33.108,26	R\$ 33.108,26
GARANHUNS HOME CARE LTDA		R\$ 2.788,00	R\$ 2.788,00
CARMOVEL INDUSTRIA E COMERCIO DE MNOVEIS EIRELI		R\$ 10.977,00	R\$ 10.977,00
FUNDACAO NACIONAL DO INDIO		R\$ 148.752,00	R\$ 148.752,00

## BALANÇO PATRIMONIAL

Entidade:	MANUPA COMERCIO, EXPORTACAO, IMPORTACAO DE EQUIPAMENTOS E VEICULOS ADAPTADOS EIRELI		
Período da Escrituração:	01/01/2022 a 31/12/2022	CNPJ:	03.093.776/0001-91
Número de Ordem do Livro:	24		
Período Selecionado:	01 de Janeiro de 2022 a 31 de Dezembro de 2022		

Descrição	Nota	Saldo Inicial	Saldo Final
FUNDO ESTADUAL DE SAUDE		R\$ 230.460,00	R\$ 230.460,00
FUNDACAO NACIONAL DO INDIO		R\$ 318.111,00	R\$ 318.111,00
CARROCERIAS TIETE IND E COM DE IMPLEMENTOS RODOVIARIOS LTDA		R\$ 2.510,00	R\$ 2.510,00
FUNDACAO NACIONAL DO INDIO		R\$ 297.504,00	R\$ 297.504,00
MUNICIPIO DE FELIZ NATAL		R\$ 187.900,00	R\$ 187.900,00
MUNICIPIO DE NOVA XAVANTINA		R\$ 590.000,00	R\$ 590.000,00
MUNICIPIO DE POCONE		R\$ 71.500,00	R\$ 71.500,00
FUNDO MUNICIPAL DE SAUDE DE JI-PARANA		R\$ 633.680,00	R\$ 633.680,00
MUNICIPIO DE PORTO VELHO		R\$ 659.478,26	R\$ 659.478,26
MUNICIPIO DE CAMPOS DE JULIO		R\$ 165.500,00	R\$ 165.500,00
FUNDACAO NACIONAL DO INDIO		R\$ 338.718,00	R\$ 338.718,00
FUNDACAO NACIONAL DO INDIO		R\$ 169.359,00	R\$ 169.359,00
PRIMAVERA DO LESTE CAMARA MUNICIPAL		R\$ 109.999,99	R\$ 109.999,99
FUNDACAO NACIONAL DO INDIO		R\$ 234.000,00	R\$ 963.378,00
MUNICIPIO DE CAMPO VERDE		R\$ 145.050,00	R\$ 145.050,00
FUNDACAO NACIONAL DO INDIO		R\$ 148.752,00	R\$ 148.752,00
FUNDO MUNICIPAL DE SAUDE DE MONTE NEGRO		R\$ 75.920,00	R\$ 75.920,00
MUNICIPIO DE NOVA OLIMPIA		R\$ 265.000,00	R\$ 265.000,00
MUNICIPIO DE PONTE BRANCA		R\$ 0,00	R\$ 0,00
SECRETARIA DE ESTADO DE SEGURANCA PUBLICA - SESP		R\$ 0,00	R\$ 1.565.750,00
MUNICIPIO DE ALTA FLORESTA		R\$ 9,50	R\$ 9,50
MUNICIPIO DE SAO DOMINGOS		R\$ 250.100,00	R\$ 250.100,00
MANUPA COMERCIO DE EQUIPAMENTOS E FERRAMENTAS EIRELI		R\$ 0,00	R\$ 932.917,67
6 DEPOSITO DE SUPRIMENTO		R\$ 13.813,84	R\$ 13.813,84
MUNICIPIO DE SALINAS DA MARGARIDA		R\$ 763.849,00	R\$ 763.849,00
CONCEICAO DO JACUIPE CAMARA DE VEREADORES		R\$ 0,00	R\$ 0,00
FUNDO MUNICIPAL DE EDUCACAO - FMED		R\$ 250.000,00	R\$ 250.000,00
FUNDO MUNICIPAL DE SAUDE		R\$ 69.600,00	R\$ 69.600,00
MUNICIPIO DE NORDESTINA		R\$ 414.000,00	R\$ 414.000,00
FUNDO ESTADUAL DE SAUDE DO ESTADO DA BAHIA		R\$ 19.831.661,05	R\$ 15.455.621,05
COMANDO DA 22 BRIGADA DE INFANTARIA DE SELVA		R\$ 13.813,84	R\$ 13.813,84

## BALANÇO PATRIMONIAL

Entidade:	MANUPA COMERCIO, EXPORTACAO, IMPORTACAO DE EQUIPAMENTOS E VEICULOS ADAPTADOS EIRELI		
Período da Escrituração:	01/01/2022 a 31/12/2022	CNPJ:	03.093.776/0001-91
Número de Ordem do Livro:	24		
Período Selecionado:	01 de Janeiro de 2022 a 31 de Dezembro de 2022		

Descrição	Nota	Saldo Inicial	Saldo Final
FUNDO MUNICIPAL DE SAUDE		R\$ 184.000,00	R\$ 184.000,00
FUNDO MUNICIPAL DE ASSISTENCIA SOCIAL - FMAS		R\$ 116.000,00	R\$ 116.000,00
FUNDO MUNICIPAL DE SAUDE NOVA CRIXAS		R\$ 194.545,00	R\$ 194.545,00
FUNDO MUNICIPAL DE SAUDE DE VARZEA DA ROCA		R\$ 321.300,00	R\$ 321.300,00
FUNDO MUNICIPAL DE SAUDE		R\$ 233.000,00	R\$ 233.000,00
FME - FUNDO MUNICIPAL DE EDUCACAO DE PEDRAO		R\$ 106.700,00	R\$ 106.700,00
MUNICIPIO DE SANTALUZ		R\$ 0,00	R\$ 290.000,00
MUNICIPIO DE IBIRAPUA		R\$ 250.000,00	R\$ 250.000,00
FUNDO MUNICIPAL DE EDUCACAO DE BOA VISTA DO TUPIM		R\$ 218.000,00	R\$ 218.000,00
MUNICIPIO DE GOVERNADOR MANGABEIRA		R\$ 0,00	R\$ 289.200,00
FUNDO MUNICIPAL DE ASSISTENCIA SOCIAL - FMAS		R\$ 176.950,00	R\$ 176.950,00
DIAGONAL EMPREENDIMENTOS E GESTAO DE NEGOCIOS LTDA		R\$ 193.500,00	R\$ 193.500,00
FUNDO MUNICIPAL DA EDUCACAO DE SANTO ESTEVAO		R\$ 0,00	R\$ 0,00
FUNDO MUNICIPAL DE SAUDE DE CANDEIAS		R\$ 1.400.000,00	R\$ 1.400.000,00
FUNDO MUNICIPAL DE SAUDE		R\$ 168.500,00	R\$ 168.500,00
MEDSHORE NIT LOCACAO DE VEICULOS E EQUIPAMENTOS LTDA		R\$ 36.700,00	R\$ 36.700,00
MUNICIPIO DE SANTANOPOLIS		R\$ 0,00	R\$ 0,00
LM2P ADMINISTRADORA DE BENS EIRELIE		R\$ 109.300,00	R\$ 109.300,00
EDSON PEREIRA BORGES		R\$ 37.349,00	R\$ 37.349,00
LIVY E SILVA LTDA		R\$ 22.000,00	R\$ 22.000,00
MINISTERIO DO TRABALHO		R\$ 161.000,00	R\$ 161.000,00
13 REGIMENTO DE CAVALARIA MECANIZADO		R\$ 322.000,00	R\$ 7.084,00
59 BATALHAO DE INFANTARIA MOTORIZADO		R\$ 303.163,00	R\$ 303.163,00
1 BATALHAO DE ENGENHARIA DE CONSTRUCAO		R\$ 322.000,00	R\$ 7.084,00
71 BATALHAO DE INFANTARIA MOTORIZADO		R\$ 322.000,00	R\$ 18.837,00
SEPTUAGESIMO SEGUNDO BATALHAO DE INFANTARIA MOTORIZADO		R\$ 322.000,00	R\$ 18.837,00
37 BATALHAO DE INFANTARIA LEVE		R\$ 322.000,00	R\$ 18.837,00
FUNDO MUNICIPAL DE EDUCACAO		R\$ 0,00	R\$ 0,00
MUNICIPIO DE CATU		R\$ 1.132.500,00	R\$ 676.500,00

## BALANÇO PATRIMONIAL

Entidade:	MANUPA COMERCIO, EXPORTACAO, IMPORTACAO DE EQUIPAMENTOS E VEICULOS ADAPTADOS EIRELI		
Período da Escrituração:	01/01/2022 a 31/12/2022	CNPJ:	03.093.776/0001-91
Número de Ordem do Livro:	24		
Período Selecionado:	01 de Janeiro de 2022 a 31 de Dezembro de 2022		

Descrição	Nota	Saldo Inicial	Saldo Final
MUNICIPIO DE VILHENA		R\$ 0,00	R\$ 0,00
MUNICIPIO DE CAAPIRANGA		R\$ 389.000,00	R\$ 389.000,00
FUNDO MUNICIPAL DE SAUDE DE PARAUAPEBAS		R\$ 257.000,00	R\$ 257.000,00
MUNICIPIO DE AREIAS		R\$ 0,00	R\$ 0,00
MUNICIPIO DE SANTA BARBARA		R\$ 428.000,00	R\$ 428.000,00
MUNICIPIO DE SATIRO DIAS		R\$ 0,00	R\$ 0,00
(-) SAN DIEGO TRANSPORTES E SERVICOS LTDA		R\$ (7.750,00)	R\$ 7.750,00
MUNICIPIO DE SANTO ANTONIO DA PLATINA		R\$ 453.000,00	R\$ 453.000,00
SECRETARIA DE ESTADO DA SEGURANCA PUBLICA		R\$ 0,00	R\$ 475.000,00
FALTEC IMPLEMENTOS RODOVIARIOS - EIRELI		R\$ 18.650,00	R\$ 18.650,00
BELO JARDIM FUNDO MUNICIPAL DE SAUDE		R\$ 0,00	R\$ 352.900,00
MUNICIPIO DE IPIRANGA DO NORTE		R\$ 0,00	R\$ 0,00
2 BATALHAO FERROVIARIO		R\$ 778.333,33	R\$ 778.333,33
SECRETARIA MUNICIPAL DE EDUCACAO		R\$ 0,00	R\$ 0,00
FUNDO MUNICIPAL DE SAUDE		R\$ 245.000,00	R\$ 180.000,00
FUNDO MUNICIPAL DE SAUDE DO MUNICIPIO DE TERESOPOLIS		R\$ 25,83	R\$ 25,83
MUNICIPIO DE SAO JOSE DO RIO PRETO		R\$ 0,00	R\$ 0,00
ENGESIG INDUSTRIA E COMERCIO LTDA		R\$ 20.930,00	R\$ 20.930,00
FUNDACAO UNIVERSIDADE FEDERAL DE MATO GROSSO		R\$ 540.948,42	R\$ 540.948,42
SECRETARIA DE ESTADO DE SAUDE		R\$ 2.645.974,50	R\$ 2.645.974,50
CONSELHO REGIONAL DE EDUCACAO FISICA DA 13 REGIAO- CREF13/BA		R\$ 349.999,99	R\$ 349.999,99
FUNDO MUNICIPAL DE SAUDE		R\$ 0,00	R\$ 0,00
MUNICIPIO DE TUCANO		R\$ 259.800,00	R\$ 0,00
CENTRO DE ASSISTENCIA SOCIAL- CBMPE		R\$ 114.000,00	R\$ 0,00
INSTITUTO DE DEFESA AGROPECUARIA E FLORESTAL ESTADO ACRE		R\$ 460.000,00	R\$ 460.000,00
FUNDO MUNICIPAL DE SAUDE DE GUANAMBI		R\$ 250.000,00	R\$ 125.000,00
FUNDO MUNICIPAL DE EDUCACAO		R\$ 284.000,00	R\$ 0,00
MUNICIPIO DE RIO REAL		R\$ 271.900,00	R\$ 0,00
FUNDACAO UNIVERSIDADE ESTADUAL DE MATO GROSSO DO SUL		R\$ 0,00	R\$ 2.480.000,00

## BALANÇO PATRIMONIAL

Entidade:	MANUPA COMERCIO, EXPORTACAO, IMPORTACAO DE EQUIPAMENTOS E VEICULOS ADAPTADOS EIRELI		
Período da Escrituração:	01/01/2022 a 31/12/2022	CNPJ:	03.093.776/0001-91
Número de Ordem do Livro:	24		
Período Selecionado:	01 de Janeiro de 2022 a 31 de Dezembro de 2022		

Descrição	Nota	Saldo Inicial	Saldo Final
CONSORCIO DESENVOLV SUSTENTAVEL TERRITORIO PORTAL DO SERTAO		R\$ 0,00	R\$ 0,00
SERVICO NACIONAL DE APRENDIZAGEM RURAL SENAR		R\$ 0,00	R\$ 0,00
MUNICIPIO DE PARECI NOVO		R\$ 77.900,00	R\$ 77.900,00
SESC-ADMINISTRACAO REGIONAL NO ESTADO DE ALAGOAS		R\$ 495.445,00	R\$ 0,00
PREFEITURA MUNICIPAL DE NOVA BRASILANDIA		R\$ 0,00	R\$ 0,00
FUNDACAO UNIVERSIDADE DO ESTADO DO RIO GRANDE DO NORTE		R\$ 478.780,00	R\$ 0,00
MUNICIPIO DE AIMORES		R\$ 155.744,52	R\$ 155.744,52
MAXTRON ENERGY ELETRONICA LTDA		R\$ 14.310,00	R\$ 14.310,00
MUNICIPIO DE FERREIRA GOMES		R\$ 210.000,00	R\$ 210.000,00
MUNICIPIO DE NOVA CANAA		R\$ 0,00	R\$ 134.000,00
MUNICIPIO DE LUCAS DO RIO VERDE		R\$ 0,00	R\$ 0,00
DEFENSORIA PUBLICA DO ESTADO DO MARANHAO		R\$ 0,00	R\$ 294.220,50
MUNICIPIO DE RIBEIRA DO POMBAL		R\$ 1.130.000,00	R\$ 0,00
FUNDO DE APARELHAMENTO DA DEFENSORIA PUBLICA DO ESTADO		R\$ 716.338,80	R\$ 0,00
ESTADO DE RORAIMA		R\$ 976.000,00	R\$ 2.111.550,00
FUNDO ESPECIAL DE REGULARIZACAO FUNDIARIA URBANA FRFUR		R\$ 1.510.000,00	R\$ 0,00
SUPERINTENDENCIA ESTADUAL DE TURISMO		R\$ 329.739,13	R\$ 0,00
MUNICIPIO DE JACIARA		R\$ 325.490,00	R\$ 0,00
FUNDO MUNICIPAL DE SAUDE - FUNSAUDE		R\$ 0,00	R\$ 0,00
FUNDO MUNICIPAL DE SAUDE		R\$ 279.000,00	R\$ 279.000,00
MUNICIPIO DE MOMBACA		R\$ 326.999,00	R\$ 187.999,00
MUNICIPIO DE MATIAS OLIMPIO		R\$ 229.000,00	R\$ 0,00
SECRETARIA DE ESTADO DE SAUDE PUBLICA		R\$ 390.329,13	R\$ 11.377.678,91
GOIAS TRIBUNAL DE CONTAS		R\$ 472.109,34	R\$ 172.209,34
SECRETARIA DE ESTADO DE PRODUCAO E AGRONEGOCIO - SEPA		R\$ 612.000,00	R\$ 612.000,00
FMEI- FUNDO MUNICIPAL DE EDUCACAO DE ICHU		R\$ 272.160,00	R\$ 272.160,00
FUNDO MUNICIPAL DE SAUDE		R\$ 269.000,00	R\$ 0,00
SEC ESTADO ASSIST SOCIAL, DIR HUMANOS E POL PARA MULHERES		R\$ 270.468,72	R\$ 270.468,72
SECRETARIA MUNICIPAL DA EDUCACAO		R\$ 326.443,33	R\$ 304.890,00



## BALANÇO PATRIMONIAL

Entidade:	MANUPA COMERCIO, EXPORTACAO, IMPORTACAO DE EQUIPAMENTOS E VEICULOS ADAPTADOS EIRELI		
Período da Escrituração:	01/01/2022 a 31/12/2022	CNPJ:	03.093.776/0001-91
Número de Ordem do Livro:	24		
Período Selecionado:	01 de Janeiro de 2022 a 31 de Dezembro de 2022		

Descrição	Nota	Saldo Inicial	Saldo Final
MUNICIPIO DE SEABRA		R\$ 22.500,00	R\$ 22.500,00
FUNDO MUNICIPAL DE EDUCACAO - FME		R\$ 686.400,00	R\$ 0,00
FUNDO MUNICIPAL DE ASSISTENCIA SOCIAL DE CONCEIÇÃO DO JACUIPE		R\$ 309.900,00	R\$ 0,00
FUNDO MUNICIPAL DE EDUCACAO DO MUNICIPIO DE JUSSARA		R\$ 0,00	R\$ 0,00
SECRETARIA MUNICIPAL DE EDUCACAO ARACI		R\$ 1.550.000,00	R\$ 0,00
DEFENSORIA PUBLICA DO ESTADO DO AMAZONAS		R\$ 0,00	R\$ 0,00
FUNDO MUNICIPAL DE SAUDE		R\$ 0,00	R\$ 0,00
MUNICIPIO DE TRES LAGOAS		R\$ 0,00	R\$ 0,00
MUNICIPIO DE RODRIGUES ALVES		R\$ 0,00	R\$ 0,00
MUNICIPIO DE JOAO DOURADO		R\$ 0,00	R\$ 299.900,00
MUNICIPIO DE POXOREO		R\$ 0,00	R\$ 0,00
FUNDO MUNICIPAL DE SAUDE DE TRES LAGOAS-MS		R\$ 0,00	R\$ 0,00
MUNICIPIO DE APUI		R\$ 0,00	R\$ 0,00
FUNDO MUNICIPAL DE SAUDE		R\$ 0,00	R\$ 2.363,88
FUNDO MUNICIPAL DE SAUDE DE LARANJA DA TERRA		R\$ 0,00	R\$ 0,00
MUNICIPIO DE GOVERNADOR LINDENBERG		R\$ 0,00	R\$ 0,00
FUNDO MUNICIPAL DE SAUDE		R\$ 0,00	R\$ 0,00
MUNICIPIO DE SANTA CARMEM		R\$ 0,00	R\$ 0,00
ESPIRITO SANTO SECRETARIA DE EST DE SEGURANCA PUBLICA		R\$ 0,00	R\$ 0,00
FUNDO MUNICIPAL DE SAUDE		R\$ 0,00	R\$ 0,00
MUNICIPIO DE ANGELICA		R\$ 0,00	R\$ 0,00
SESC - ADMINISTRACAO REGIONAL NO ESTADO DA BAHIA		R\$ 0,00	R\$ 0,00
SECRETARIA MUNICIPAL DA EDUCACAO, CULTURA ESPORTE E LAZER		R\$ 0,00	R\$ 0,00
SECRETARIA DA EDUCACAO E CULTURA		R\$ 0,00	R\$ 0,00
FUNDO MUNICIPAL DE SAUDE		R\$ 0,00	R\$ 0,00
FUNDO MUNICIPAL DE ASSISTENCIA SOCIAL DE AGUA FRIA		R\$ 0,00	R\$ 0,00
UNIVERSIDADE ESTADUAL DO TOCANTINS - UNITINS		R\$ 0,00	R\$ 400.000,00
SECRETARIA MUNICIPAL DE MOBILIDADE URBANA		R\$ 0,00	R\$ 0,00
FUNDO MUNICIPAL DE EDUCACAO DE POMBOS - FME		R\$ 0,00	R\$ 0,00
FUNDO MUNICIPAL DE SAUDE DE		R\$ 0,00	R\$ 0,00

## BALANÇO PATRIMONIAL

Entidade:	MANUPA COMERCIO, EXPORTACAO, IMPORTACAO DE EQUIPAMENTOS E VEICULOS ADAPTADOS EIRELI		
Período da Escrituração:	01/01/2022 a 31/12/2022	CNPJ:	03.093.776/0001-91
Número de Ordem do Livro:	24		
Período Selecionado:	01 de Janeiro de 2022 a 31 de Dezembro de 2022		

Descrição	Nota	Saldo Inicial	Saldo Final
MARABA			
DEPT. DE ESTRADAS, RODAGENS, INFRAEST. E SERV. PUBLICOS DER		R\$ 0,00	R\$ 0,00
CENTRO DE HEMOTERAPIA E HEMATOLOGIA DO PARA		R\$ 0,00	R\$ 0,00
MUNICIPIO DE RUY BARBOSA		R\$ 0,00	R\$ 0,00
MUNICIPIO DE RIO BRANCO		R\$ 0,00	R\$ 0,00
TECFORM CARROCERIAS IMPLEMENTOS RODOVIARIOS LTDA		R\$ 0,00	R\$ 0,00
MUNICIPIO DE NOVO HORIZONTE		R\$ 0,00	R\$ 0,00
FUNDACAO DE DESPORTO E LAZER DE MATO GROSSO DO SUL		R\$ 0,00	R\$ 0,00
MUNICIPIO DE JEQUIE		R\$ 0,00	R\$ 0,00
MUNICIPIO DE BERIZAL		R\$ 0,00	R\$ 0,00
FUNDO MUNICIPAL DE EDUCACAO DE QUIRINOPOLIS - FMEQ		R\$ 0,00	R\$ 0,00
FUNDO MUNICIPAL DE SAUDE		R\$ 0,00	R\$ 0,00
MUNICIPIO DE ALTO PARAGUAI		R\$ 0,00	R\$ 0,00
FUNDO MUNICIPAL DE SAUDE DE EUCLIDES DA CUNHA		R\$ 0,00	R\$ 0,00
MUNICIPIO DE PASSOS		R\$ 0,00	R\$ 314.000,00
MUNICIPIO DE LIVRAMENTO DE NOSSA SENHORA		R\$ 0,00	R\$ 0,00
FUNDO MUNICIPAL DE EDUCACAO		R\$ 0,00	R\$ 0,00
MUNICIPIO DE MONTE SANTO		R\$ 0,00	R\$ 0,00
FUNDO MUNICIPAL DE ASSISTENCIA SOCIAL - F.M.A.S.		R\$ 0,00	R\$ 0,00
PREFEITURA MUNICIPAL DE CUPARAQUE		R\$ 0,00	R\$ 0,00
FUNDO MUNICIPAL DE SAUDE		R\$ 0,00	R\$ 0,00
MUNICIPIO DE ALTO ARAGUAIA		R\$ 0,00	R\$ 1.380.423,12
MUNICIPIO DE DOURADOQUARA		R\$ 0,00	R\$ 0,00
MUNICIPIO DE QUIRINOPOLIS		R\$ 0,00	R\$ 545.000,00
SECRETARIA MUNICIPAL DE EDUCACAO		R\$ 0,00	R\$ 255.000,00
FUNDO MUNICIPAL DE SAUDE		R\$ 0,00	R\$ 0,00
DNIT-DEPARTAMENTO NACIONAL DE INFRAEST DE TRANSPORTES		R\$ 0,00	R\$ 1.428.949,98
FUNDO MUNICIPAL DE SAUDE DE ALTO PARAISO		R\$ 0,00	R\$ 0,00
MUNICIPIO DE BURITI ALEGRE		R\$ 0,00	R\$ 299.000,00
MUNICIPIO DE CURRAL NOVO DO PIAUI		R\$ 0,00	R\$ 0,00
FUNDO MUNICIPAL DE SAUDE DE		R\$ 0,00	R\$ 0,00

## BALANÇO PATRIMONIAL

Entidade:	MANUPA COMERCIO, EXPORTACAO, IMPORTACAO DE EQUIPAMENTOS E VEICULOS ADAPTADOS EIRELI		
Período da Escrituração:	01/01/2022 a 31/12/2022	CNPJ:	03.093.776/0001-91
Número de Ordem do Livro:	24		
Período Selecionado:	01 de Janeiro de 2022 a 31 de Dezembro de 2022		

Descrição	Nota	Saldo Inicial	Saldo Final
MIGUEL ALVES			
MUNICIPIO DE RIACHO FRIO		R\$ 0,00	R\$ 0,00
FUNDO MUNICIPAL DE SAUDE		R\$ 0,00	R\$ 51.907,57
MUNICIPIO DE RODEIRO		R\$ 0,00	R\$ 0,00
MUNICIPIO DE SAO JOAO DO MANTENINHA		R\$ 0,00	R\$ 0,00
MUNICIPIO DE JOSE GONCALVES DE MINAS		R\$ 0,00	R\$ 123.400,00
MUNICIPIO DE GOIAS		R\$ 0,00	R\$ 0,00
CONS INTER SAUDE URG E EMER AMPLIADA NOROESTE - CISREUNO		R\$ 0,00	R\$ 0,00
MUNICIPIO DE BOCAINA DE MINAS		R\$ 0,00	R\$ 0,00
MUNICIPIO DE SABARA		R\$ 0,00	R\$ 0,00
MUNICIPIO DE VEREDINHA		R\$ 0,00	R\$ 0,00
MUNICIPIO DE CANA VERDE		R\$ 0,00	R\$ 309.850,00
FUNDO MUNICIPAL DE SAUDE DE CURRAL NOVO DO PIAUI		R\$ 0,00	R\$ 0,00
MUNICIPIO DE SUSSUAPARA		R\$ 0,00	R\$ 0,00
MUNICIPIO DE FARTURA DO PIAUI		R\$ 0,00	R\$ 325.600,00
MUNICIPIO DE GILBUES		R\$ 0,00	R\$ 0,00
MUNICIPIO DE PICOS - SECRETARIA DE SAUDE		R\$ 0,00	R\$ 494.000,00
MUNICIPIO DE PORTAO		R\$ 0,00	R\$ 0,00
MUNICIPIO DE PAIVA		R\$ 0,00	R\$ 0,00
MUNICIPIO DE PECANHA		R\$ 0,00	R\$ 0,00
MUNICIPIO DE UNAI		R\$ 0,00	R\$ 350.000,00
MUNICIPIO DE SAO GERALDO DA PIEDADE		R\$ 0,00	R\$ 380.000,00
MUNICIPIO DE GOIABEIRA		R\$ 0,00	R\$ 0,00
MUNICIPIO DE BORDA DA MATA		R\$ 0,00	R\$ 0,00
MUNICIPIO DE VIRGEM DA LAPA		R\$ 0,00	R\$ 313.135,75
MUNICIPIO DE PRADOS		R\$ 0,00	R\$ 0,00
FUNDO MUNICIPAL DE SAUDE DE DOM EXPEDITO LOPES		R\$ 0,00	R\$ 0,00
FUNDO MUNICIPAL DE SAUDE		R\$ 0,00	R\$ 345.000,00
FUNDO MUNICIPAL DE ASSISTENCIA SOCIAL		R\$ 0,00	R\$ 280.000,00
FUNDO MUNICIPAL DE SAUDE - F M S		R\$ 0,00	R\$ 0,00
FUNDO MUNICIPAL DE SAUDE		R\$ 0,00	R\$ 276.155,00
FUNDEB - GUAPO		R\$ 0,00	R\$ 0,00

## BALANÇO PATRIMONIAL

Entidade:	MANUPA COMERCIO, EXPORTACAO, IMPORTACAO DE EQUIPAMENTOS E VEICULOS ADAPTADOS EIRELI		
Período da Escrituração:	01/01/2022 a 31/12/2022	CNPJ:	03.093.776/0001-91
Número de Ordem do Livro:	24		
Período Selecionado:	01 de Janeiro de 2022 a 31 de Dezembro de 2022		

Descrição	Nota	Saldo Inicial	Saldo Final
FUNDO MUNICIPAL DE SAUDE DE CERES		R\$ 0,00	R\$ 0,00
FUNDO MUNICIPAL DE SAUDE DE CAVALCANTE-GO		R\$ 0,00	R\$ 0,00
MUNICIPIO DE CRUZILIA		R\$ 0,00	R\$ 0,00
MUNICIPIO DE MALACACHETA		R\$ 0,00	R\$ 0,00
MUNICIPIO DE SAO GERALDO		R\$ 0,00	R\$ 386.900,00
FUNDO MUNICIPAL DE SAUDE		R\$ 0,00	R\$ 0,00
MUNICIPIO DE SAO JOAO DA SERRA		R\$ 0,00	R\$ 442.500,00
MUNICIPIO DE CALDAS		R\$ 0,00	R\$ 0,00
MUNICIPIO DE POCRANE		R\$ 0,00	R\$ 297.500,00
MUNICIPIO DE POCRANE		R\$ 0,00	R\$ 0,00
MUNICIPIO DE BRUMADINHO		R\$ 0,00	R\$ 0,00
FUNDO MUNICIPAL DE ASSISTENCIA SOCIAL - FMAS		R\$ 0,00	R\$ 0,00
MUNICIPIO DE VARZEA BRANCA - SECRETARIA DE SAUDE		R\$ 0,00	R\$ 285.000,00
MUNICIPIO DE BELO VALE		R\$ 0,00	R\$ 0,00
MUNICIPIO DE ENTRE FOLHAS		R\$ 0,00	R\$ 0,00
FUNDO MUNICIPAL DE SAUDE		R\$ 0,00	R\$ 0,00
MUNICIPIO DE IPANEMA		R\$ 0,00	R\$ 301.000,00
EMPRESA DE ASSIST. TEC E EXT RURAL DO EST DE MINAS GERAIS		R\$ 0,00	R\$ 764.850,00
MUNICIPIO DE DOM INOCENCIO		R\$ 0,00	R\$ 0,00
MUNICIPIO DE ALMENARA		R\$ 0,00	R\$ 0,00
MUNICIPIO DE PESCADOR		R\$ 0,00	R\$ 269.000,00
MUNICIPIO DE PRATINHA		R\$ 0,00	R\$ 0,00
MUNICIPIO DE SANTO ANTONIO DO GRAMA		R\$ 0,00	R\$ 0,00
MUNICIPIO DE OLARIA		R\$ 0,00	R\$ 0,00
CONS INTERM DE SAÚDE DA R DE URG. EMER L DE MINAS- CONSURGE		R\$ 1.505.000,00	R\$ 2.444.000,00
MUNICIPIO DE PERIQUITO		R\$ 0,00	R\$ 0,00
MUNICIPIO DE NEPOMUCENO		R\$ 0,00	R\$ 0,00
MUNICIPIO DE CAMBUQUIRA		R\$ 0,00	R\$ 0,00
MUNICIPIO DE LAGOA SANTA		R\$ 0,00	R\$ 419.045,00
MUNICIPIO DE LEME DO PRADO		R\$ 0,00	R\$ 0,00
MUNICIPIO DE CORONEL MURTA		R\$ 0,00	R\$ 0,00
MUNICIPIO D DOM EXPED LOPES SECRETARIA DE SAUDE E SANEAMENTO		R\$ 0,00	R\$ 0,00

## BALANÇO PATRIMONIAL

Entidade:	MANUPA COMERCIO, EXPORTACAO, IMPORTACAO DE EQUIPAMENTOS E VEICULOS ADAPTADOS EIRELI		
Período da Escrituração:	01/01/2022 a 31/12/2022	CNPJ:	03.093.776/0001-91
Número de Ordem do Livro:	24		
Período Selecionado:	01 de Janeiro de 2022 a 31 de Dezembro de 2022		

Descrição	Nota	Saldo Inicial	Saldo Final
MUNICIPIO DE ITUTINGA		R\$ 0,00	R\$ 0,00
FUNDO MUNICIPAL DE SAUDE DE RIBEIRO GONCALVES		R\$ 0,00	R\$ 0,00
MUNICIPIO DE CAMPO ALEGRE DO FIDALGO		R\$ 0,00	R\$ 330.000,00
MUNICIPIO DE FRANCISCO MACEDO		R\$ 0,00	R\$ 570.000,00
MUNICIPIO DE SAO GONCALO DO RIO PRETO		R\$ 0,00	R\$ 0,00
INSTITUTO ESTADUAL DE FLORESTAS		R\$ 0,00	R\$ 0,00
MUNICIPIO DE PEDRO TEIXEIRA		R\$ 0,00	R\$ 283.850,00
MUNICIPIO DE SANTA CRUZ DO RIO PARDO		R\$ 0,00	R\$ 0,00
MUNICIPIO DE INACIO MARTINS		R\$ 564.000,00	R\$ 564.000,00
MUNICIPIO DE ENTRE RIOS		R\$ 181.475,00	R\$ 181.475,00
MUNICIPIO DE NARANDIBA		R\$ 128.408,84	R\$ 0,00
MUNICIPIO DE ITAPIRA		R\$ 0,00	R\$ 791.000,00
MUNICIPIO DE PEDRA BELA		R\$ 267.800,00	R\$ 0,00
MUNICIPIO DE BALSAMO		R\$ 112.490,00	R\$ 112.490,00
MUNICIPIO DE TATUI		R\$ 0,00	R\$ 123.000,00
FUNDO MUNICIPAL DE SAUDE DA EST CLI CAMPOS NOVOS PAULISTAS		R\$ 0,00	R\$ (61.250,00)
MUNICIPIO DE NOVA INDEPENDENCIA		R\$ 0,00	R\$ (59.210,00)
MUNICIPIO DE ARAQUARI		R\$ 51.650,00	R\$ 0,00
MUNICIPIO DE BOTUCATU		R\$ 0,00	R\$ (320.600,00)
NISSAN DO BRASIL AUTOMOVEIS LTDA		R\$ 431.112,60	R\$ 431.112,60
S.P. VIEIRA & TODA CONTABILIDADE LTDA		R\$ 0,00	R\$ 0,00
MUNICIPIO DE CAMPANARIO		R\$ 0,00	R\$ 0,00
MUNICIPIO DE IPUA		R\$ 42.100,00	R\$ 42.100,00
MUNICIPIO DE SAO MIGUEL DO IGUACU		R\$ 1.580.000,00	R\$ 1.580.000,00
ELIZANGELA DE CASSIA RODRIGUES SILVA		R\$ 1.352,00	R\$ 1.352,00
MUNICIPIO DE SANTA VITORIA		R\$ 199.142,00	R\$ 73.242,00
PM CAR MERCANTIL EIRELI		R\$ 200.000,00	R\$ 200.000,00
ASSOCIAÇÃO SANTA CASA DE MISERICORDIA DE SALTO DE PIRAPORA		R\$ 0,00	R\$ 45.000,00
LUCAS EDUARDO JACKUES		R\$ 160.000,00	R\$ 80.000,00
MUNICIPIO DE XANGRI-LA		R\$ 0,00	R\$ 1.216.268,00
CALVI IND E COM DE CARROCERIAS LTDA		R\$ 75.000,00	R\$ 75.000,00



## BALANÇO PATRIMONIAL

Entidade:	MANUPA COMERCIO, EXPORTACAO, IMPORTACAO DE EQUIPAMENTOS E VEICULOS ADAPTADOS EIRELI		
Período da Escrituração:	01/01/2022 a 31/12/2022	CNPJ:	03.093.776/0001-91
Número de Ordem do Livro:	24		
Período Selecionado:	01 de Janeiro de 2022 a 31 de Dezembro de 2022		

Descrição	Nota	Saldo Inicial	Saldo Final
MUNICIPIO DE ESTIVA GERBI		R\$ 0,00	R\$ 0,00
MUNICIPIO DE CARAGUATATUBA		R\$ 152.990,00	R\$ 452.990,00
SECRETARIA DE ESTADO DA JUSTICA VITORIA-ES		R\$ 63.500,00	R\$ 63.500,00
MUNICIPIO DE MEDIANEIRA		R\$ 378.400,00	R\$ 378.400,00
MUNICIPIO DE TREMEMBE		R\$ 49.900,00	R\$ 49.900,00
MUNICIPIO DE TAIACU		R\$ 180.000,00	R\$ 180.000,00
J I MONTADORA DE VEICULOS ESPECIAIS EIRELI		R\$ 230.342,00	R\$ 230.342,00
UNIVERSIDADE FEDERAL DOS VALES DO JEQUITINHONHA E MUCURI		R\$ 934.645,12	R\$ 54.676,74
MUNICIPIO DE ALEM PARAIBA		R\$ 73.242,00	R\$ 73.242,00
MUNICIPIO DE ALFREDO VASCONCELOS		R\$ 0,00	R\$ 0,00
MUNICIPIO DE JACUPIRANGA		R\$ 0,00	R\$ 0,00
VIP INFRA-ESTRUTURA LTDA		R\$ 14.683,33	R\$ 14.683,33
CONS PUBL INTERMUN INOVAÇÃO E DESENVOLVIMENTO DO ESTADO PR		R\$ 504.000,00	R\$ 0,00
SERVIÇO SOCIAL DO COMERCIO - SESC ADM REGIONAL DO RJ		R\$ 239.220,00	R\$ 0,00
GAMALIEL GOES		R\$ 33.450,00	R\$ 33.450,00
REGIMENTO DE POLICIA MONTADA 9 DE JULHO		R\$ 1.305.000,00	R\$ 5.163.000,00
MUNICIPIO DE NOVO CRUZEIRO		R\$ 279.093,33	R\$ 0,00
MUNICIPIO DE PEREIRAS		R\$ 204.500,00	R\$ 0,00
MUNICIPIO DE SERRANOS		R\$ 351.000,00	R\$ 0,00
MUNICIPIO DE CAIABU		R\$ 254.050,00	R\$ 0,00
MUNICIPIO DE PALMEIRA		R\$ 429.990,00	R\$ 0,00
MUNICIPIO DE GUARULHOS		R\$ 249.940,00	R\$ 0,00
MUNICIPIO DE VOTORANTIM		R\$ 0,00	R\$ 198.270,00
MUNICIPIO DE MARILIA		R\$ 325.000,00	R\$ 325.000,00
MUNICIPIO DE UBARANA		R\$ 0,00	R\$ 0,00
MUNICIPIO DE CAJATI		R\$ 0,00	R\$ 241.270,00
MUNICIPIO DE IARAS		R\$ 0,00	R\$ 0,00
HOSPITAL GERAL DE SANTA MARIA		R\$ 0,00	R\$ 14.040,00
RONTAN ELETRO METALURGICA LTDA.		R\$ 16.597,86	R\$ 16.597,86
MUNICIPIO DE BAMBUI		R\$ 0,00	R\$ 0,00
MUNICIPIO DE CAPAO DA CANOA		R\$ 0,00	R\$ 0,00
MUNICIPIO DE NOVA CASTILHO		R\$ 0,00	R\$ 0,00

## BALANÇO PATRIMONIAL

Entidade: MANUPA COMERCIO, EXPORTACAO, IMPORTACAO DE EQUIPAMENTOS E VEICULOS ADAPTADOS EIRELI  
Período da Escrituração: 01/01/2022 a 31/12/2022 CNPJ: 03.093.776/0001-91  
Número de Ordem do Livro: 24  
Período Selecionado: 01 de Janeiro de 2022 a 31 de Dezembro de 2022

Descrição	Nota	Saldo Inicial	Saldo Final
SECRETARIA MUNICIPAL DE SEGURANCA URBANA - SMSU		R\$ 0,00	R\$ 0,00
MUNICIPIO DE ALVORADA		R\$ 0,00	R\$ 0,00
MUNICIPIO DE OCAUCU		R\$ 34.319,03	R\$ 34.319,03
ATIVA LOCAÇAO LTDA		R\$ 0,00	R\$ 220.000,00
MUNICIPIO DE CAJAMAR		R\$ 0,00	R\$ 0,00
MUNICIPIO DE SAO PEDRO DA ALDEIA		R\$ 0,00	R\$ 0,00
JEFFERSON LUIZ DE OLIVEIRA		R\$ 0,00	R\$ 0,00
MUNICIPIO DE GRAMADO		R\$ 0,00	R\$ 0,00
MUNICIPIO DE SAO PEDRO DA ALDEIA		R\$ 0,00	R\$ 1.015.500,00
POLICIA MILITAR DO ESTADO DE MINAS GERAIS		R\$ 0,00	R\$ 0,00
MUNICIPIO DE TAPIRAI		R\$ 0,00	R\$ 0,00
FUNDO MUNICIPAL DE SAUDE		R\$ 0,00	R\$ 0,00
SAO PAULO SECRETARIA DA ADMINISTRACAO PENITENCIARIA		R\$ 0,00	R\$ 1.169.000,00
FUND CENTRO HEMATOLOGIA E HEMOTERAPIA DE MINAS GERAIS		R\$ 0,00	R\$ 0,00
MUNICIPIO DE MAIRINQUE		R\$ 0,00	R\$ 0,00
FUNDACAO LUIZ ENGLERT		R\$ 0,00	R\$ 0,00
MUNICIPIO DE CANGUCU		R\$ 0,00	R\$ 0,00
MUNICIPIO DE PEABIRU		R\$ 0,00	R\$ 0,00
MUNICIPIO DE CAPELA NOVA		R\$ 0,00	R\$ 0,00
MUNICIPIO DE MANGA		R\$ 0,00	R\$ 0,00
MUNICIPIO DE BARRETOS		R\$ 0,00	R\$ 0,00
MUNICIPIO DE ITAPIRAPUA PAULISTA		R\$ 0,00	R\$ 0,00
MUNICIPIO DE SANTA LUCIA		R\$ 0,00	R\$ 0,00
MUNICIPIO DE PRESIDENTE PRUDENTE		R\$ 0,00	R\$ 0,00
C.C.C. PARTICIPACOES LTDA		R\$ 0,00	R\$ 52.000,00
MUNICIPIO DE CAFELANDIA		R\$ 0,00	R\$ 0,00
MUNICIPIO DE SAO SEBASTIAO		R\$ 0,00	R\$ 0,00
MUNICIPIO DE BARCELOS		R\$ 0,00	R\$ 0,00
FUNDO MUNICIPAL DE ASSISTENCIA SOCIAL DE BARCELOS		R\$ 0,00	R\$ 0,00
PREFEITURA MUNICIPAL DE TEFE		R\$ 0,00	R\$ 0,00
MUNICIPIO DE TANGARA DA SERRA		R\$ 0,00	R\$ 0,00
FUNDO MUNICIPAL DE EDUCACAO		R\$ 0,00	R\$ 814.800,00

## BALANÇO PATRIMONIAL

Entidade:	MANUPA COMERCIO, EXPORTACAO, IMPORTACAO DE EQUIPAMENTOS E VEICULOS ADAPTADOS EIRELI		
Período da Escrituração:	01/01/2022 a 31/12/2022	CNPJ:	03.093.776/0001-91
Número de Ordem do Livro:	24		
Período Selecionado:	01 de Janeiro de 2022 a 31 de Dezembro de 2022		

Descrição	Nota	Saldo Inicial	Saldo Final
MUNICIPIO DE SANTO AMARO		R\$ 0,00	R\$ 0,00
FUNDO MUNICIPAL DE SAUDE-FMS		R\$ 0,00	R\$ 0,00
FUNDO MUNICIPAL DE SAUDE DE JEQUIE		R\$ 0,00	R\$ 3.504,00
FUNDO MUNICIPAL DE SAUDE		R\$ 0,00	R\$ 304.000,00
FUNDAÇÃO ESTADUAL DO MEIO AMBIENTE E RECURSOS HIDRICOS		R\$ 0,00	R\$ 0,00
FUNDO MUNICIPAL DE SAUDE DE TABULEIRO DO NORTE		R\$ 42.246,67	R\$ 177.246,67
MUNICIPIO DE SAO JOAO DA BOA VISTA		R\$ 0,00	R\$ 0,00
MUNICIPIO DE ORLANDIA		R\$ 0,00	R\$ 0,00
FUNDO MUNICIPAL DE SAUDE - SANTO AMARO		R\$ 0,00	R\$ 0,00
FUNDO MUNICIPAL DE SAUDE		R\$ 0,00	R\$ 0,00
MUNICIPIO DE SAO JOAO DO PAU D'ALHO		R\$ 0,00	R\$ 0,00
MUNICIPIO DE DONA EUZEBIA		R\$ 0,00	R\$ 0,00
MUNICIPIO DE GUAIRA		R\$ 0,00	R\$ 0,00
MUNICIPIO DE MARINGA		R\$ 0,00	R\$ 0,00
MUNICIPIO DE MINDURI		R\$ 0,00	R\$ 0,00
FUNDO MUNICIPAL DE SAUDE DE SALITRE		R\$ 0,00	R\$ 0,00
FUNDO ESP DE REAPAREL E MODERNIZ DO PODER JUDICIARIO		R\$ 0,00	R\$ 0,00
TRIBUNAL DE JUSTICA DO ESTADO DO CEARA		R\$ 0,00	R\$ 333.700,00
FUNDO MUNICIPAL DE SAUDE		R\$ 0,00	R\$ 0,00
MUNICIPIO DE SARZEDO		R\$ 0,00	R\$ 0,00
FUNDO MUNICIPAL DE ASSISTENCIA SOCIAL		R\$ 0,00	R\$ 134.000,00
MUNICIPIO DA ESTANCIA TURISTICA DE OLIMPIA		R\$ 0,00	R\$ 0,00
MUNICIPIO DE RIO POMBA		R\$ 0,00	R\$ 308.950,00
MUNICIPIO DE RESENDE COSTA		R\$ 0,00	R\$ 0,00
FUNDO MUNICIPAL DE EDUCACAO		R\$ 0,00	R\$ 0,00
MUNICIPIO DE OLIVEIRA		R\$ 0,00	R\$ 2.000,00
FUNDO MUNICIPAL DE EDUCACAO		R\$ 0,00	R\$ 0,00
FUNDO MUNICIPAL DE SAUDE DE BELEM		R\$ 0,00	R\$ 0,00
MUNICIPIO DE JARU		R\$ 0,00	R\$ 0,00
MUNICIPIO DE EPITACIOLANDIA		R\$ 0,00	R\$ 0,00
SECRETARIA DE ESTADO DE		R\$ 0,00	R\$ 325.000,00

## BALANÇO PATRIMONIAL

Entidade: MANUPA COMERCIO, EXPORTACAO, IMPORTACAO DE EQUIPAMENTOS E VEICULOS ADAPTADOS EIRELI  
Período da Escrituração: 01/01/2022 a 31/12/2022 CNPJ: 03.093.776/0001-91  
Número de Ordem do Livro: 24  
Período Selecionado: 01 de Janeiro de 2022 a 31 de Dezembro de 2022

Descrição	Nota	Saldo Inicial	Saldo Final
PLANEJAMENTO E GESTAO - SEPLAG			
MUNICIPIO DE BRASILEIA		R\$ 0,00	R\$ 0,00
FUNDO MUNICIPAL DE SAUDE		R\$ 0,00	R\$ 0,00
MUNICIPIO DE INHAPI		R\$ 0,00	R\$ 0,00
MUNICIPIO DE MIRACEMA		R\$ 0,00	R\$ 0,00
MUNICIPIO DE TARTARUGALZINHO		R\$ 0,00	R\$ 0,00
FUNDO MUNICIPAL DE SAUDE		R\$ 0,00	R\$ 0,00
MUNICIPIO DE LAPAO		R\$ 339.500,00	R\$ 339.500,00
PROCURADORIA GERAL DE JUSTICA DE MINAS GERAIS		R\$ 0,00	R\$ 0,00
MUNICIPIO DE SERRINHA		R\$ 0,00	R\$ 114.634,00
MUNICIPIO DE CAICO		R\$ 0,00	R\$ 0,00
FUNDO MUNICIPAL DE ASSISTENCIA SOCIAL DE SANTO AMARO		R\$ 0,00	R\$ 0,00
FUNDO MUNICIPAL DE SAUDE DE ITAPICURU		R\$ 0,00	R\$ 0,00
MUNICIPIO DE RIO VERDE DE MATO GROSSO		R\$ 0,00	R\$ 0,00
MUNICIPIO DE JUARA		R\$ 0,00	R\$ 0,00
MUNICIPIO DE TAPURAH		R\$ 0,00	R\$ 0,00
MUNICIPIO DE RIBEIRAOZINHO		R\$ 0,00	R\$ 0,00
MUNICIPIO DE CANAPOLIS		R\$ 0,00	R\$ 0,00
MUNICIPIO DE IVAI		R\$ 0,00	R\$ 585.000,00
MUNICIPIO DE RIO GRANDE DA SERRA		R\$ 0,00	R\$ 0,00
MUNICIPIO DE ARAPORA		R\$ 0,00	R\$ 0,00
MUNICIPIO DE SANTO ANTONIO DA PATRULHA		R\$ 0,00	R\$ 284.050,00
MUNICIPIO DE AVARE		R\$ 192.000,00	R\$ 536.000,00
MUNICIPIO DE ITU		R\$ 0,00	R\$ 0,00
MUNICIPIO DE SOBRADINHO		R\$ 0,00	R\$ 75.000,00
MUNICIPIO DE PARIQUERA-ACU		R\$ 0,00	R\$ 0,00
MUNICIPIO DE SAO JOAO DA MATA		R\$ 0,00	R\$ 0,00
MUNICIPIO DE UBATUBA		R\$ 0,00	R\$ 277.500,00
FUNDO MUNICIPAL DE SAUDE DE ACAJUTIBA		R\$ 0,00	R\$ 0,00
FUNDO MUNICIPAL DE EDUCACAO - FME		R\$ 0,00	R\$ 0,00
FUNDO MUNICIPAL DE EDUCACAO DE SERRINHA		R\$ 0,00	R\$ 0,00
FUNDO MUNICIPAL DE SAUDE		R\$ 0,00	R\$ 0,00

## BALANÇO PATRIMONIAL

Entidade:	MANUPA COMERCIO, EXPORTACAO, IMPORTACAO DE EQUIPAMENTOS E VEICULOS ADAPTADOS EIRELI		
Período da Escrituração:	01/01/2022 a 31/12/2022	CNPJ:	03.093.776/0001-91
Número de Ordem do Livro:	24		
Período Selecionado:	01 de Janeiro de 2022 a 31 de Dezembro de 2022		

Descrição	Nota	Saldo Inicial	Saldo Final
MUNICIPIO DE IGARACU DO TIETE		R\$ 0,00	R\$ 0,00
MUNICIPIO DE FRANCA		R\$ 0,00	R\$ 1.204.600,00
MUNICIPIO DE BARUERI		R\$ 0,00	R\$ 0,00
MUNICIPIO DE CONCEICAO DA BARRA DE MINAS		R\$ 0,00	R\$ 0,00
MUNICIPIO DE BEBEDOURO		R\$ 0,00	R\$ 0,00
MUNICIPIO DE SERTAOZINHO		R\$ 0,00	R\$ 0,00
ESTADO DO ESPIRITO SANTO - GEES - SECRETARIA DA CASA MILITAR		R\$ 0,00	R\$ 0,00
MUNICIPIO DE ALCANTIL		R\$ 0,00	R\$ 333.200,00
MUNICIPIO DE ARACUAI		R\$ 0,00	R\$ 643.000,00
MUNICIPIO DE BOCA DA MATA		R\$ 0,00	R\$ 0,00
MUNICIPIO DE TERESOPOLIS		R\$ 0,00	R\$ 0,00
MUNICIPIO DE GUANAMBI		R\$ 0,00	R\$ 0,00
MUNICIPIO DE SAO SEBASTIAO DO ALTO		R\$ 0,00	R\$ 0,00
FUNDO MUNICIPAL DA EDUCACAO DE CRISOPOLIS		R\$ 0,00	R\$ 0,00
MUNICIPIO DE XIQUE-XIQUE		R\$ 0,00	R\$ 0,00
FUNDO MUNICIPAL DE SAUDE		R\$ 0,00	R\$ 0,00
MUNICIPIO DE AGUA CLARA		R\$ 0,00	R\$ 0,00
FUNDO MUNICIPAL DE ASSISTENCIA SOCIAL DE CRISOPOLIS		R\$ 0,00	R\$ 0,00
MUNICIPIO DE RESENDE		R\$ 0,00	R\$ 0,00
FUNDO MUNICIPAL DE SAUDE DE ITUMBIARA - FMS		R\$ 0,00	R\$ 0,00
MUNICIPIO DE BARRA DO BUGRES		R\$ 0,00	R\$ 0,00
FUNDO MUNICIPAL DE SAUDE DE IGUATU		R\$ 0,00	R\$ 0,00
MUNICIPIO DE MILAGRES		R\$ 0,00	R\$ 0,00
DEPARTAMENTO ESTADUAL DE TRANSITO		R\$ 0,00	R\$ 2.338.500,00
MUNICIPIO DE PALESTINA		R\$ 0,00	R\$ 0,00
MUNICIPIO DE SANTA RITA DO PASSA QUATRO		R\$ 0,00	R\$ 301.659,25
MUNICIPIO DE BRODOWSKI		R\$ 0,00	R\$ 100.000,00
MUNICIPIO DE ARUJA		R\$ 0,00	R\$ 0,00
MUNICIPIO DE JESUANIA		R\$ 0,00	R\$ 0,00
MUNICIPIO DE ALAGOA		R\$ 0,00	R\$ 0,00
PARA MINISTERIO PUBLICO		R\$ 0,00	R\$ 940.666,67



## BALANÇO PATRIMONIAL

Entidade:	MANUPA COMERCIO, EXPORTACAO, IMPORTACAO DE EQUIPAMENTOS E VEICULOS ADAPTADOS EIRELI		
Período da Escrituração:	01/01/2022 a 31/12/2022	CNPJ:	03.093.776/0001-91
Número de Ordem do Livro:	24		
Período Selecionado:	01 de Janeiro de 2022 a 31 de Dezembro de 2022		

Descrição	Nota	Saldo Inicial	Saldo Final
MUNICIPIO DE OURO FINO		R\$ 0,00	R\$ 0,00
MUNICIPIO DE LAJES PINTADAS		R\$ 0,00	R\$ 0,00
MUNICIPIO DE HOLAMBRA		R\$ 0,00	R\$ 0,00
GISELE CRISTINA MACHADO		R\$ 0,00	R\$ 46.000,00
MUNICIPIO DE JUQUITIBA		R\$ 0,00	R\$ 0,00
MUNICIPIO DE POTIM		R\$ 0,00	R\$ 291.000,00
MUNICIPIO DE TOLEDO		R\$ 0,00	R\$ 0,00
FUNDO MUNICIPAL DE SAUDE DE TEIXEIRA DE FREITAS		R\$ 0,00	R\$ 0,00
MUNICIPIO DE COTRIGUACU		R\$ 0,00	R\$ 0,00
MUNICIPIO DE HORIZONTE		R\$ 0,00	R\$ 1.140.000,00
JULIO CESAR TONHAO		R\$ 0,00	R\$ 45.000,00
RICARDO APARECIDO LOURENCO		R\$ 0,00	R\$ 45.000,00
MUNICIPIO DE SAO CARLOS		R\$ 0,00	R\$ 0,00
MUNICIPIO DE BARRA DO CHAPEU		R\$ 0,00	R\$ 0,00
MUNICIPIO DE RAFAEL JAMBEIRO		R\$ 0,00	R\$ 0,00
FUNDO ESTADUAL DE SEGURANCA PUBLICA DO ESTADO DO AMAPA		R\$ 0,00	R\$ 0,00
MUNICIPIO DE CHAPECO		R\$ 0,00	R\$ 650.000,00
MUNICIPIO DE PENEDO		R\$ 0,00	R\$ 0,00
MUNICIPIO DE DIANOPOLIS		R\$ 0,00	R\$ 635.000,00
MUNICIPIO DE CARAPICUIBA		R\$ 0,00	R\$ 0,00
MUNICIPIO DE NOVO HORIZONTE DO SUL		R\$ 0,00	R\$ 0,00
MUNICIPIO DE ELDORADO		R\$ 0,00	R\$ 0,00
MUNICIPIO DE JUINA		R\$ 0,00	R\$ 0,00
ESTADO DO MARANHAO - SECRETARIA DE ESTADO DA SAUDE		R\$ 0,00	R\$ 0,00
MUNICIPIO DE SANTA TEREZINHA		R\$ 0,00	R\$ 0,00
MUNICIPIO DE NOVA MUTUM		R\$ 0,00	R\$ 689.125,00
SECRETARIA DE ESTADO DE SEGURANCA PUBLICA E DEFESA SOCIAL		R\$ 0,00	R\$ 2.099.000,00
POLICIA MILITAR DO ESTADO DO PARA		R\$ 0,00	R\$ 400.000,00
MUNICIPIO DE CAPAO BONITO		R\$ 0,00	R\$ 0,00
FUNDO MUNICIPAL DE SAUDE DE ITAPAJE		R\$ 0,00	R\$ 298.000,00
SECRETARIA DE ESTADO DA SEGURANCA PUBLICA E DA DEFESA SOCIAL		R\$ 208.130,00	R\$ 1.029.130,00

## BALANÇO PATRIMONIAL

Entidade:	MANUPA COMERCIO, EXPORTACAO, IMPORTACAO DE EQUIPAMENTOS E VEICULOS ADAPTADOS EIRELI		
Período da Escrituração:	01/01/2022 a 31/12/2022	CNPJ:	03.093.776/0001-91
Número de Ordem do Livro:	24		
Período Selecionado:	01 de Janeiro de 2022 a 31 de Dezembro de 2022		

Descrição	Nota	Saldo Inicial	Saldo Final
MUNICIPIO DE DRACENA		R\$ 0,00	R\$ 485.000,00
MUNICIPIO DE FARTURA		R\$ 0,00	R\$ 578.400,00
MUNICIPIO DE PORTO ALEGRE		R\$ 0,00	R\$ 186.900,00
FUNDO MUNICIPAL DE SAUDE DE FORQUILHA		R\$ 75.950,00	R\$ 75.950,00
MUNICIPIO DE NOVA MARILANDIA		R\$ 0,00	R\$ 0,00
MUNICIPIO DE CACHOEIRA		R\$ 0,00	R\$ 0,00
MUNICIPIO DE UTINGA		R\$ 0,00	R\$ 0,00
FUNDO MUNICIPAL DE EDUCACAO - FME		R\$ 0,00	R\$ 410.000,00
MUNICIPIO DE ITABUNA		R\$ 0,00	R\$ 400.000,00
SECRETARIA DE ESTADO DO DESENVOLVIMENTO AMBIENTAL		R\$ 0,00	R\$ 305.000,00
TRIBUNAL DE JUSTICA DO ESTADO DE GOIAS		R\$ 0,00	R\$ 1.453.470,00
FUNDO MUNICIPAL DE SAUDE		R\$ 0,00	R\$ 0,00
FUNDACAO HEMOCENTRO DE BRASILIA		R\$ 0,00	R\$ 2.399.000,00
FUNDO MUNICIPAL DE SAUDE		R\$ 0,00	R\$ 0,00
MUNICIPIO DE MARAU		R\$ 0,00	R\$ 0,00
FUNDO MUNICIPAL DE ASSISTENCIA SOCIAL		R\$ 0,00	R\$ 0,00
FUNDO MUNICIPAL DE SAUDE DE IRECE - FUMSAUDE		R\$ 249.200,00	R\$ 249.200,00
FUNDO MUNICIPAL DE EDUCACAO DE MULUNGU DO MORRO-BA		R\$ 0,00	R\$ 293.500,00
MUNICIPIO DE OUROLANDIA		R\$ 0,00	R\$ 599.999,97
HOSPITAL UNIVERSITARIO GAFFRÉE E GUINLE DA UNIRIO		R\$ 283.971,20	R\$ 283.971,20
MUNICIPIO DE LINHARES		R\$ 74.190,00	R\$ 74.190,00
MUNICIPIO DE SANTA LUCIA		R\$ 0,00	R\$ 0,00
FUNDO MUNICIPAL DE SAUDE		R\$ 349.200,00	R\$ 349.200,00
ATHOS BRASIL SOLUÇÕES EM UNIDADES MÓVEIS LTDA.		R\$ 165.000,00	R\$ 165.000,00
TERCEIRO BATALHAO DE SUPRIMENTO		R\$ 173.000,00	R\$ 173.000,00
FUNDO MUNICIPAL DE SAUDE DE GOVERNADOR EDISON LOBAO		R\$ 41.020,72	R\$ 41.020,72
MUNICIPIO DE OURINHOS		R\$ 290.598,00	R\$ 290.598,00
MUNICIPIO DE PARAISOPOLIS		R\$ 191.900,00	R\$ 191.900,00
PREFEITURA MUNICIPAL DE LIMOEIRO DO NORTE		R\$ 72.860,00	R\$ 72.860,00
PREFEITURA MUNICIPAL DE VIANA		R\$ 454.090,69	R\$ 454.090,69
FMS DE REDENCAO		R\$ 122.250,00	R\$ 122.250,00

## BALANÇO PATRIMONIAL

Entidade:	MANUPA COMERCIO, EXPORTACAO, IMPORTACAO DE EQUIPAMENTOS E VEICULOS ADAPTADOS EIRELI		
Período da Escrituração:	01/01/2022 a 31/12/2022	CNPJ:	03.093.776/0001-91
Número de Ordem do Livro:	24		
Período Selecionado:	01 de Janeiro de 2022 a 31 de Dezembro de 2022		

Descrição	Nota	Saldo Inicial	Saldo Final
FMS DE CARIRE		R\$ 72.500,00	R\$ 72.500,00
MUNICIPIO DE IRARA		R\$ 128.000,00	R\$ 128.000,00
FUNDO MUNICIPAL DE SAUDE		R\$ 357.000,00	R\$ 357.000,00
M FIBRA EIRELI		R\$ 261.937,25	R\$ 261.937,25
FUNDO MUNICIPAL DE SAUDE/SUS DO MUNICIPIO DE RESENDE		R\$ 275.554,66	R\$ 275.554,66
FUNDO MUNICIPAL DE SAUDE DE FLORESTA DO ARAGUAIA		R\$ 191.900,00	R\$ 191.900,00
MUNICIPIO DE IMBE		R\$ 148.380,00	R\$ 148.380,00
FUNDO MUNICIPAL DE SAUDE DE JUSSARA		R\$ 80.000,00	R\$ 80.000,00
FUNDO MUNICIPAL DE SAUDE DE CEREJEIRAS - RO		R\$ 79.999,50	R\$ 79.999,50
MUNICIPIO DE BOM JESUS		R\$ 73.242,00	R\$ 73.242,00
SUPERINTENDENCIA REG.DA POL. RODOV. FEDERAL PERNAMBUCO		R\$ 13.978,19	R\$ 13.978,19
FUNDO MUNICIPAL DE SAUDE IBIRAPITANGA		R\$ 149.900,00	R\$ 149.900,00
MUNICIPIO DE SINOP		R\$ 194.994,00	R\$ 194.994,00
MUNICIPIO DE CAMPO LIMPO PAULISTA		R\$ 147.650,00	R\$ 147.650,00
MUNICIPIO DE ANHEMBI		R\$ 76.000,00	R\$ 76.000,00
MUNICIPIO DE POA		R\$ 509.435,29	R\$ 509.435,29
PREFEITURA DO MUNICIPIO DE ESPIGAO D'OESTE		R\$ 153.862,26	R\$ 153.862,26
FUNDO MUNICIPAL DE SAUDE		R\$ 200.000,00	R\$ 200.000,00
MUNICIPIO DE BARRA DO RIBEIRO		R\$ 191.900,00	R\$ 191.900,00
FUNDO MUNICIPAL DE PROMOCAO DO TURISMO		R\$ 455.044,00	R\$ 455.044,00
FUNDO MUNICIPAL DE SAUDE		R\$ 383.800,00	R\$ 383.800,00
FUNDO MUNICIPAL DE SAUDE DE LARANJAL DO JARI		R\$ 170.000,00	R\$ 170.000,00
F 7 ACESSORIOS AUTOMOTIVOS EIRELI-ME		R\$ 123.823,00	R\$ 123.823,00
FUNDO MUNICIPAL DE SAUDE DE MANTENOPOLIS		R\$ 189.000,00	R\$ 189.000,00
17 BATALHAO DE FRONTEIRA		R\$ 184.930,54	R\$ 184.930,54
FUNDO MUNICIPAL DE SAUDE		R\$ 191.900,00	R\$ 191.900,00
HOSPITAL DE GUARNICAO DE SAO GABRIEL DA CACHOEIRA		R\$ 269.946,65	R\$ 269.946,65
FUNDO MUNICIPAL DE SAUDE		R\$ 340.150,00	R\$ 340.150,00
MUNICIPIO DE CAMACAN		R\$ 314.000,00	R\$ 314.000,00
MUNICIPIO DE ITAPAJE		R\$ 88.000,00	R\$ 88.000,00
SEAG SECRET ABAST.AGRIC DO E.S.		R\$ 381.000,00	R\$ 381.000,00

## BALANÇO PATRIMONIAL

Entidade:	MANUPA COMERCIO, EXPORTACAO, IMPORTACAO DE EQUIPAMENTOS E VEICULOS ADAPTADOS EIRELI		
Período da Escrituração:	01/01/2022 a 31/12/2022	CNPJ:	03.093.776/0001-91
Número de Ordem do Livro:	24		
Período Selecionado:	01 de Janeiro de 2022 a 31 de Dezembro de 2022		

Descrição	Nota	Saldo Inicial	Saldo Final
RIO G.N SECRETARIA ESTADUAL PLANEJAMENTO		R\$ 195.557,69	R\$ 195.557,69
FUNDO ESTADUAL DE SAUDE DE PORTO VELHO		R\$ 219.726,00	R\$ 219.726,00
FUNDACAO MUNIC S. RIO CLARO		R\$ 59.070,00	R\$ 59.070,00
MUNICIPIO DE TAUJA		R\$ 71.430,00	R\$ 71.430,00
SECRETARIA ESTADUAL DE SAUDE FES-MACEIO		R\$ 146.484,00	R\$ 146.484,00
GENEBRE DO BRASIL INT NEGOCIOS LTDA		R\$ 1.675,00	R\$ 1.675,00
FMS DE ALFREDO CHAVES		R\$ 187.000,00	R\$ 187.000,00
MUNICIPIO DE SAO JOSE DE PIRANHAS		R\$ 263.333,33	R\$ 263.333,33
FMS DE GOVERNADOR LINDENBERG		R\$ 346.000,00	R\$ 346.000,00
9 BATALHAO DE SUPRIMENTO		R\$ 158.783,33	R\$ 158.783,33
FMS DE FEIRA DA MATA		R\$ 73.242,00	R\$ 73.242,00
SEC MUN DE ASSISTENCIA SOCIAL, DIREITOS HUMANOS E HABITACAO		R\$ 199.900,00	R\$ 199.900,00
MUNICIPIO DE ANTAS		R\$ 82.000,00	R\$ 82.000,00
PREFEITURA MUNICIPAL DE FORQUILHA		R\$ 75.950,00	R\$ 75.950,00
MUNICIPIO DE SABOEIRO		R\$ 228.548,88	R\$ 228.548,88
MUNICIPIO DE COLOMBIA		R\$ 191.900,00	R\$ 191.900,00
MUNICIPIO DE CHARQUEADA		R\$ 150.000,00	R\$ 150.000,00
31 BATALHAO DE INFANTARIA MOTORIZADO		R\$ 322.000,00	R\$ 322.000,00
3 BATALHAO DE SUPRIMENTO		R\$ 184.305,00	R\$ 184.305,00
IF DO SUDESTE DE MINAS GERAIS - CAMPUS MURIAE		R\$ 10.220,54	R\$ 10.220,54
FUNDO MUNICIPAL DA SAUDE		R\$ 165.200,00	R\$ 165.200,00
KALUNGA COMERCIO INDUSTRIA GRAFICA LTDA		R\$ 56,90	R\$ 56,90
MUNICIPIO DE ECOPORANGA		R\$ 102.340,00	R\$ 102.340,00
MUNICIPIO DE PIEDADE		R\$ 70.000,00	R\$ 70.000,00
FUNDO MUNICIPAL DE SAUDE		R\$ 21.800,00	R\$ 21.800,00
MUNICIPIO DE JERONIMO MONTEIRO		R\$ 80.500,00	R\$ 80.500,00
SECRETARIA MUNICIPAL DE SAUDE DE FLORIANO		R\$ 189.980,00	R\$ 189.980,00
FUNDO MUNICIPAL DE SAUDE		R\$ 179.000,00	R\$ 179.000,00
FUNDO MUNICIPAL DE ASSISTENCIA SOCIAL DE CONDE		R\$ 66.400,00	R\$ 66.400,00
MUNICIPIO DE CAPITAO GERVASIO OLIVEIRA		R\$ 250.600,00	R\$ 250.600,00
MUNICIPIO DE SAO BRAZ DO PIAUI		R\$ 168.400,00	R\$ 168.400,00

## BALANÇO PATRIMONIAL

Entidade:	MANUPA COMERCIO, EXPORTACAO, IMPORTACAO DE EQUIPAMENTOS E VEICULOS ADAPTADOS EIRELI		
Período da Escrituração:	01/01/2022 a 31/12/2022	CNPJ:	03.093.776/0001-91
Número de Ordem do Livro:	24		
Período Selecionado:	01 de Janeiro de 2022 a 31 de Dezembro de 2022		

Descrição	Nota	Saldo Inicial	Saldo Final
FUNDO MUNICIPAL DE AÇÃO SOCIAL E DO TRABALHO		R\$ 58.685,00	R\$ 58.685,00
FUNDO MUNICIPAL DE SAÚDE DE JOSE DE FREITAS		R\$ 189.500,00	R\$ 189.500,00
FUNDO MUNICIPAL DE SAÚDE DE NOVA SOURE		R\$ 257.000,00	R\$ 257.000,00
MUNICÍPIO DE BARRO DURO		R\$ 79.232,01	R\$ 79.232,01
FUNDO MUNICIPAL DE ASSISTÊNCIA SOCIAL		R\$ 42.500,00	R\$ 42.500,00
FUNDO MUNICIPAL DE SAÚDE DE COLATINA		R\$ 109.900,00	R\$ 109.900,00
MUNICÍPIO DE SANTO AFONSO		R\$ 193.799,00	R\$ 193.799,00
MUNICÍPIO DE ARIPUANA		R\$ 163.832,00	R\$ 163.832,00
FUNDO MUNICIPAL DE SAÚDE DE PALMEIRAS		R\$ 399.500,00	R\$ 399.500,00
FUNDO MUNICIPAL DE SAÚDE DO MUNICÍPIO DE SANTA QUITERIA		R\$ 153.400,00	R\$ 153.400,00
MUNICÍPIO DE UBATA		R\$ 47.285,00	R\$ 47.285,00
FUNDO MUNICIPAL DE SAÚDE DE VIANA		R\$ 219.726,00	R\$ 219.726,00
CREFES - CENTRO DE REABILITAÇÃO FÍSICA DO ESTADO DO ES		R\$ 165.735,10	R\$ 165.735,10
DANIELI REJANE FERREIRA DE CAMPOS		R\$ 76.500,00	R\$ 76.500,00
INTERVENÇÃO FEDERAL NO ESTADO DO RIO DE JANEIRO		R\$ 37.400,00	R\$ 37.400,00
CONSELHO REGIONAL DOS CORRETORES DE IMÓVEIS 1 REGIÃO		R\$ 8.940,80	R\$ 8.940,80
SOLON CORREIA DA SILVA		R\$ 118.200,00	R\$ 118.200,00
AUTOTEC DO BRASIL LTDA ME		R\$ 2.863.750,80	R\$ 2.863.750,80
IRMANDADE DA SANTA CASA DE MISERICÓRDIA DE ITATIBA		R\$ 114.779,30	R\$ 114.779,30
MUNICÍPIO DE LORENA		R\$ 149.660,00	R\$ 149.660,00
MUNICÍPIO DE NOVA IGUAÇU		R\$ 39.450,00	R\$ 39.450,00
FUNDO MUNICIPAL DE SAÚDE DE LUTECIA		R\$ 86.780,00	R\$ 86.780,00
TRANSZECO TRANSPORTES DE CARGAS EIRELI		R\$ 198.000,00	R\$ 198.000,00
SERGIO LUIS DE SOUZA FIGUEIREDO		R\$ 141.300,00	R\$ 141.300,00
MUNICÍPIO DE PLATINA		R\$ 43.390,00	R\$ 43.390,00
MUNICÍPIO DE CANDIDO MOTA		R\$ 43.390,00	R\$ 43.390,00
SERVICO AUTONOMO MUNICIPAL DE AGUA E ESGOTO		R\$ 122.800,00	R\$ 122.800,00
NEW ASSISTENCIA MEDICA A EVENTOS EIRELI		R\$ 122.500,00	R\$ 122.500,00
UNIPETRO M S DISTRIBUIDORA DE PETROLEO LTDA		R\$ 113.000,00	R\$ 113.000,00



## BALANÇO PATRIMONIAL

Entidade:	MANUPA COMERCIO, EXPORTACAO, IMPORTACAO DE EQUIPAMENTOS E VEICULOS ADAPTADOS EIRELI		
Período da Escrituração:	01/01/2022 a 31/12/2022	CNPJ:	03.093.776/0001-91
Número de Ordem do Livro:	24		
Período Selecionado:	01 de Janeiro de 2022 a 31 de Dezembro de 2022		

Descrição	Nota	Saldo Inicial	Saldo Final
PEDRO TRENCH GONÇALVES DE MORAES		R\$ 36.321,60	R\$ 36.321,60
CARMOVEL INDÚSTRIA E COMÉRCIO DE MÓVEIS EIRELLI		R\$ 35.137,63	R\$ 35.137,63
DOCTOR HOME SERVIÇOS MEDICOS LTDA		R\$ 244.000,00	R\$ 244.000,00
JULIO CESAR HESSEL		R\$ 128.900,00	R\$ 128.900,00
G.N GERENCIAMENTO NACIONAL DE TRANSPORTES E SERVIÇOS GERAIS		R\$ 280.888,74	R\$ 280.888,74
MUNICIPIO DE PARANACITY		R\$ 186.000,00	R\$ 186.000,00
HEDER DA SILVA GOMES DE MORAIS		R\$ 110.500,00	R\$ 110.500,00
FUNDO MUNICIPAL DE SAUDE DE VITORIA		R\$ 19.997,00	R\$ 19.997,00
EL CID ROBERTO BREMMER		R\$ 116.000,00	R\$ 116.000,00
MOVIMENTO LOCADORA DE VEICULOS EIRELI		R\$ 155.000,00	R\$ 155.000,00
KADINY LOCADORA DE VEICULOS EIRELI		R\$ 209.696,00	R\$ 209.696,00
JOSE APARECIDO SOARES DE OLIVEIRA		R\$ 115.000,00	R\$ 115.000,00
8. DEPOSITO DE SUPRIMENTO		R\$ 9.652,50	R\$ 9.652,50
LUCAS MARQUES DE OLIVEIRA		R\$ 109.000,00	R\$ 109.000,00
FUNDO MUNICIPAL DE SAUDE LAGOA DE SAO FRANCISCO		R\$ 79.900,00	R\$ 79.900,00
FUNDO MUNICIPAL DE SAUDE DE MONTE ALEGRE DO PIAUI - PI		R\$ 148.000,00	R\$ 148.000,00
MUNICIPIO DE SANTA MARIA DA VITORIA		R\$ 242.500,00	R\$ 242.500,00
FUNDO MUNICIPAL DE SAUDE DE JIJOCA DE JERICOACOARA		R\$ 224.000,00	R\$ 224.000,00
FUNDO MUNICIPAL DE SAUDE - FMS		R\$ 80.000,00	R\$ 80.000,00
FUNDO MUNICIPAL DE ASSISTENCIA SOCIAL		R\$ 186.000,00	R\$ 186.000,00
FABIANA JOSE DOS SANTOS CUSTODIA		R\$ 170.000,00	R\$ 170.000,00
FUNDO MUNICIPAL DE SAUDE		R\$ 80.475,00	R\$ 80.475,00
ROBINSON DE SOUZA TAVARES		R\$ 75.000,00	R\$ 75.000,00
MARCELO ANGELO PEREIRA MAGALHAES		R\$ 121.900,00	R\$ 121.900,00
LOCARVANS LOCADORA DE VEICULOS LTDA		R\$ 155.000,00	R\$ 155.000,00
STAREX REMOÇÕES E SERV MEDICOS LTDA		R\$ 527.500,00	R\$ 527.500,00
FRANCISCO DE ASSIS SOBRINHO		R\$ 99.500,00	R\$ 99.500,00
FUNDO ESPECIAL DO CORPO DE BOMBEIROS MILITAR DO AMAZONAS		R\$ 182.998,00	R\$ 182.998,00
SECRETARIA DE ESTADO DE ESPORTES E LAZER		R\$ 168.900,00	R\$ 168.900,00

## BALANÇO PATRIMONIAL

Entidade:	MANUPA COMERCIO, EXPORTACAO, IMPORTACAO DE EQUIPAMENTOS E VEICULOS ADAPTADOS EIRELI		
Período da Escrituração:	01/01/2022 a 31/12/2022	CNPJ:	03.093.776/0001-91
Número de Ordem do Livro:	24		
Período Selecionado:	01 de Janeiro de 2022 a 31 de Dezembro de 2022		

Descrição	Nota	Saldo Inicial	Saldo Final
HOSPITAL INFANTIL FRANCISCO DE ASSIS		R\$ 75.000,00	R\$ 75.000,00
MUNICIPIO DE SAO DOMINGOS DO NORTE		R\$ 120.000,00	R\$ 120.000,00
FUNDO MUNICIPAL DE SAUDE DE MARATAIZES		R\$ 164.000,00	R\$ 164.000,00
FUNDO MUNICIPAL DE SAUDE		R\$ 85.900,00	R\$ 85.900,00
MUNICIPIO DE TAMBORIL		R\$ 230.100,00	R\$ 230.100,00
MUNICIPIO DE ATILIO VIVACQUA		R\$ 55.000,00	R\$ 55.000,00
FUNDO PENITENCIARIO DO ESTADO DE ALAGOAS		R\$ 389.988,00	R\$ 389.988,00
FUNDO MUNICIPAL DE ASSISTENCIA SOCIAL		R\$ 41.900,00	R\$ 41.900,00
GATTI DISTRIBUIDORA EIRELI		R\$ 102.000,00	R\$ 102.000,00
GOLD RENTAL CAR EIRELI - ME		R\$ 3.569,75	R\$ 3.569,75
FUNDO MUNICIPAL DE SAUDE DE ITABAIANA SERGIPE		R\$ 140.590,00	R\$ 140.590,00
SERVICO NACIONAL DE APRENDIZAGEM COMERCIAL		R\$ 174.200,00	R\$ 174.200,00
MUNICIPIO DE CABREUVA		R\$ 89.000,00	R\$ 89.000,00
MUNICIPIO DE ITAJUBA		R\$ 174.000,00	R\$ 174.000,00
T.E.M. EMERGENCIAS MEDICAS LTDA.		R\$ 675.000,00	R\$ 675.000,00
MARCIO ANTONIO BALZANELLO		R\$ 124.000,00	R\$ 124.000,00
FUNDO MUNICIPAL DE SAUDE DE ESPIRITO SANTO DO TURVO		R\$ 74.600,00	R\$ 74.600,00
MUNICIPIO DE COCAL DE TELHA		R\$ 220.000,00	R\$ 220.000,00
CONSELHO REGIONAL DE QUIMICA SETIMA REGIAO		R\$ 239.444,00	R\$ 239.444,00
MUNICIPIO DE SERRA PRETA		R\$ 114.000,00	R\$ 114.000,00
FUNDO MUNICIPAL DE SAUDE DE BARRA DO ROCHA		R\$ 85.700,00	R\$ 85.700,00
FUNDO MUNICIPAL DE SAUDE DE LUIS EDUARDO MAGALHAES		R\$ 215.800,00	R\$ 215.800,00
MUNICIPIO DE BARREIRA		R\$ 89.000,00	R\$ 89.000,00
MUNICIPIO DE SANTA LEOPOLDINA		R\$ 133.000,00	R\$ 133.000,00
SAMARA BEZERRA SPINA		R\$ 108.000,00	R\$ 108.000,00
FUNDO MUNICIPAL DE SAÚDE		R\$ 84.900,00	R\$ 84.900,00
CONSORCIO INTERMUNICIPAL DO MEDIO RIO DAS CONTAS		R\$ 51.000,00	R\$ 51.000,00
FUNDO MUNICIPAL DE SAUDE		R\$ 154.900,00	R\$ 154.900,00
MUNICIPIO DE GROAIRAS		R\$ 186.900,00	R\$ 186.900,00
SERVICO AUTONOMO DE AGUA E ESGOTO		R\$ 57.500,00	R\$ 57.500,00

## BALANÇO PATRIMONIAL

Entidade:	MANUPA COMERCIO, EXPORTACAO, IMPORTACAO DE EQUIPAMENTOS E VEICULOS ADAPTADOS EIRELI		
Período da Escrituração:	01/01/2022 a 31/12/2022	CNPJ:	03.093.776/0001-91
Número de Ordem do Livro:	24		
Período Selecionado:	01 de Janeiro de 2022 a 31 de Dezembro de 2022		

Descrição	Nota	Saldo Inicial	Saldo Final
SECRETARIA DE EDUCACAO DE CANDEAL		R\$ 85.900,00	R\$ 85.900,00
FUNDO MUNICIPAL DE ASSISTENCIA SOCIAL-FMAS		R\$ 42.700,00	R\$ 42.700,00
FUNDO MUNICIPAL DE SAUDE DE UMBURANAS		R\$ 142.000,00	R\$ 142.000,00
FMS DE IRARAQUARA		R\$ 185.000,00	R\$ 185.000,00
FMS DE CONDE		R\$ 73.242,00	R\$ 73.242,00
FMS DE SAO SALVADOR DO TOCANTINS		R\$ 67.392,00	R\$ 67.392,00
MUNICIPIO DE CARNAUBAL		R\$ 600,00	R\$ 600,00
4 COMPANHIA DE COMUNICACAO - BH		R\$ 172.157,00	R\$ 172.157,00
FMS DE LAMBARI D'OESTE		R\$ 25.380,38	R\$ 25.380,38
FMS DE OCARA		R\$ 73.505,00	R\$ 73.505,00
MUNICIPIO DE ALTO SANTO		R\$ 160.390,10	R\$ 160.390,10
MUNICIPIO DE CANTO DO BURITI		R\$ 379.847,67	R\$ 379.847,67
FMS DE CARAUARI		R\$ 373.453,93	R\$ 373.453,93
FMS DE APIACA		R\$ 19.860,00	R\$ 19.860,00
MUNICIPIO DE AURORA		R\$ 16.000,00	R\$ 16.000,00
FMS DE EUSEBIO		R\$ 161.528,80	R\$ 161.528,80
FMS DE BARRO PRETO		R\$ 79.900,00	R\$ 79.900,00
MUNICIPIO DE MANTENOPOLIS		R\$ 189.000,00	R\$ 189.000,00
MUNICIPIO DE ITAPETININGA		R\$ 291.872,00	R\$ 291.872,00
FMS DE SANTO ANTONIO DO JARDIM		R\$ 454.692,70	R\$ 454.692,70
FMS DE POUSO REDONDO		R\$ 78.900,00	R\$ 78.900,00
ZETTA FROTAS LTDA		R\$ 65.728,00	R\$ 65.728,00
FMS DE LAGOA DO MATO		R\$ 73.242,00	R\$ 73.242,00
FMS DE ALEGRE		R\$ 159.697,00	R\$ 159.697,00
JUSTICA EST. PRIMEIRO GRAU EM SERGIPE		R\$ 7.605,00	R\$ 7.605,00
FMS DE ALIANCA DE TOCANTIS		R\$ 73.242,00	R\$ 73.242,00
FMAS DE SANTA M.JETIBA		R\$ 166.000,00	R\$ 166.000,00
ADMINISTRACAO DO CORPO DE BOMBEIROS - SP		R\$ 1.308.000,00	R\$ 1.308.000,00
FMS DE POTIRETAMA		R\$ 243.000,00	R\$ 243.000,00
FMS DE BOQUINO		R\$ 168.000,00	R\$ 168.000,00
FMS DE CABECEORAS DO PIAUI		R\$ 294.380,00	R\$ 294.380,00
MUNICIPIO DE IBARETAMA		R\$ 80.000,00	R\$ 80.000,00

## BALANÇO PATRIMONIAL

Entidade:	MANUPA COMERCIO, EXPORTACAO, IMPORTACAO DE EQUIPAMENTOS E VEICULOS ADAPTADOS EIRELI		
Período da Escrituração:	01/01/2022 a 31/12/2022	CNPJ:	03.093.776/0001-91
Número de Ordem do Livro:	24		
Período Selecionado:	01 de Janeiro de 2022 a 31 de Dezembro de 2022		

Descrição	Nota	Saldo Inicial	Saldo Final
FMS DE APUAREMA		R\$ 189.000,00	R\$ 189.000,00
FMS DE NOVA VICOSA		R\$ 338.800,00	R\$ 338.800,00
FMS DE PORTO		R\$ 277.702,00	R\$ 277.702,00
FMS DE GROAIRAS		R\$ 317.200,00	R\$ 317.200,00
FMS DE ACARAU		R\$ 330.664,00	R\$ 330.664,00
TRIBUNAL REG. TRABALHO 5A.REGIAO		R\$ 174.500,00	R\$ 174.500,00
FMS DE RIACHO DA CRUZ		R\$ 73.242,00	R\$ 73.242,00
MUNICIPIO DE ANISIO DE ABREU		R\$ 73.242,00	R\$ 73.242,00
FMS DE PASSAGEM FRANCA DO PIAUI		R\$ 73.242,00	R\$ 73.242,00
FMS DE ANCHIETA		R\$ 524.800,00	R\$ 524.800,00
MUNICIPIO PARA BUENOPOLIS		R\$ 304.242,00	R\$ 304.242,00
PREFEITURA MUNICIPAL DE PARAGUACU		R\$ 473.000,00	R\$ 473.000,00
FMS DE RIO CRESPO		R\$ 77.900,00	R\$ 77.900,00
FMS DE LAGOA REAL		R\$ 432.998,00	R\$ 432.998,00
FMS DE ITORORO		R\$ 188.500,00	R\$ 188.500,00
FMS DE BELO JARDIM		R\$ 388.000,00	R\$ 388.000,00
TRIBUNAL REGIONAL ELEITORAL DE ALAGOAS		R\$ 169.998,00	R\$ 169.998,00
MUNICIPIO DE DARIO MEIRA		R\$ 236.440,00	R\$ 236.440,00
FMS DE RIO NOVO DO SUL		R\$ 155.800,00	R\$ 155.800,00
FMS DE PARACAMBI		R\$ 39.450,00	R\$ 39.450,00
MUNICIPIO DE SAO DOMINGOS DO AZEITAO-FMS		R\$ 77.900,00	R\$ 77.900,00
MUNICIPIO DE FORMIGUEIRO		R\$ 63.500,00	R\$ 63.500,00
FMS DE ECOPORANGA		R\$ 334.000,00	R\$ 334.000,00
MUNICIPIO DE SAO JOSE DO BARREIRO		R\$ 250.000,00	R\$ 250.000,00
FMS DE FLORESTA		R\$ 146.484,00	R\$ 146.484,00
MUNICIPIO DE BOA VISTA DA APARECIDA		R\$ 73.242,00	R\$ 73.242,00
FMS DE ERMO		R\$ 73.242,00	R\$ 73.242,00
FMS DE DEMERVAL LOBAO		R\$ 77.900,00	R\$ 77.900,00
TRIBUNAL REGIONAL DO TRABALHO DA 9 REGIAO		R\$ 369.998,00	R\$ 369.998,00
FMS DE BOA ESPERANCA		R\$ 177.000,00	R\$ 177.000,00
PREFEITURA MUNICIPAL DE CARIACICA		R\$ 339.746,92	R\$ 339.746,92
FMS DE PORTO WALTER		R\$ 155.800,00	R\$ 155.800,00

## BALANÇO PATRIMONIAL

Entidade:	MANUPA COMERCIO, EXPORTACAO, IMPORTACAO DE EQUIPAMENTOS E VEICULOS ADAPTADOS EIRELI		
Período da Escrituração:	01/01/2022 a 31/12/2022	CNPJ:	03.093.776/0001-91
Número de Ordem do Livro:	24		
Período Selecionado:	01 de Janeiro de 2022 a 31 de Dezembro de 2022		

Descrição	Nota	Saldo Inicial	Saldo Final
PREFEITURA MUNICIPAL DE ITARANA		R\$ 325.988,00	R\$ 325.988,00
MUNICIPIO DE CORONEL DOMINGOS SOARES FMS		R\$ 80.000,00	R\$ 80.000,00
FMS DE IPIAU		R\$ 189.000,00	R\$ 189.000,00
FMS DE UIBAI		R\$ 170.000,00	R\$ 170.000,00
FMS DE APUREMA		R\$ 95.000,00	R\$ 95.000,00
FMS DE C.BRANCO		R\$ 73.242,00	R\$ 73.242,00
FMS DE PARATINGA - BA		R\$ 73.242,00	R\$ 73.242,00
MUNICIPIO DE ALEGRE - ES		R\$ 169.982,00	R\$ 169.982,00
SECRETARIA MUNICIPAL DA MULHER, ASSISTENCIA SOCIAL E CIDADANIA - SEMASC		R\$ 507.900,00	R\$ 507.900,00
OUTROS CRÉDITOS		R\$ 128.933.747,00	R\$ 186.809.817,35
CHEQUES EM COBRANÇA		R\$ 867.533,00	R\$ 867.533,00
CHEQUES EM COBRANÇA		R\$ 867.533,00	R\$ 867.533,00
DIVIDENDOS A RECEBER		R\$ 3.544.173,17	R\$ 4.491.349,08
MANUELA JACOB		R\$ 3.544.173,17	R\$ 4.491.349,08
ADIANTAMENTOS A FORNECEDORES		R\$ 96.721.920,77	R\$ 132.777.124,87
ADIANTAMENTOS A FORNECEDORES		R\$ 96.404.520,92	R\$ 132.459.725,02
R&R COMERCIO SERVICOS E ADAPTACAO DE VEICULOS ESPECIAIS LTDA		R\$ 317.399,85	R\$ 317.399,85
ADIANTAMENTO A EMPREGADOS		R\$ 0,00	R\$ 1.921,97
ADIANTAMENTO DE 13º SALÁRIO		R\$ 0,00	R\$ 1.921,97
ADIANTAMENTO DE FERIAS		R\$ 0,00	R\$ 0,00
TRIBUTOS A RECUPERAR/COMPENSAR		R\$ 27.800.120,06	R\$ 48.671.888,43
IPI A RECUPERAR		R\$ 10.962.278,35	R\$ 14.466.109,41
ICMS A RECUPERAR		R\$ 5.877.802,15	R\$ 13.902.701,09
IRRF A RECUPERAR SOBRE APLICACOES		R\$ 178.113,25	R\$ 263.360,42
IMPOSTO DE RENDA PAGO POR ESTIMATIVA		R\$ 3.721.498,55	R\$ 3.721.498,55
CONTRIBUIÇÃO SOCIAL PAGA ESTIMATIVA		R\$ 1.413.200,13	R\$ 1.413.200,13
CONTRIBUIÇÃO SOCIAL RETIDO A COMPENSAR		R\$ 17.774,68	R\$ 17.774,68
COFINS RETIDO A COMPENSAR		R\$ 46.025,00	R\$ 46.025,00
PIS RETIDO A COMPENSAR		R\$ 9.978,74	R\$ 9.978,74
COFINS A RECUPERAR		R\$ 3.438.624,37	R\$ 9.067.879,45
PIS A RECUPERAR		R\$ 744.257,08	R\$ 1.939.387,18



## BALANÇO PATRIMONIAL

Entidade:	MANUPA COMERCIO, EXPORTACAO, IMPORTACAO DE EQUIPAMENTOS E VEICULOS ADAPTADOS EIRELI		
Período da Escrituração:	01/01/2022 a 31/12/2022	CNPJ:	03.093.776/0001-91
Número de Ordem do Livro:	24		
Período Selecionado:	01 de Janeiro de 2022 a 31 de Dezembro de 2022		

Descrição	Nota	Saldo Inicial	Saldo Final
ISS A RECUPERAR		R\$ 2.310,53	R\$ 2.310,53
IRPJ PAGO A MAIOR OU INDEVIDAMENTE		R\$ 21,84	R\$ 21,84
SALDO NEGATIVO DE IRPJ		R\$ 94.208,00	R\$ 94.208,00
SALDO NEGATIVO DE CSLL		R\$ 33.914,88	R\$ 33.914,88
DEMAIS CREDITOS A RECEBER		R\$ 0,00	R\$ 356.437,60
ICMS A RECUPERAR FILIAL AM - 0004-34		R\$ 342.817,90	R\$ 266.632,84
ICMS A RECUPERAR FILIAL MT - 0006-04		R\$ 10.004,39	R\$ 210.276,92
ICMS A RECUPERAR FILIAL CE - 0003-53		R\$ 0,00	R\$ 49.002,41
ICMS A RECUPERAR FILIAL ES - 0005-15		R\$ 237.522,01	R\$ 195.910,98
ICMS A RECUPERAR FILIAL BA - 0007-87		R\$ 60.925,81	R\$ 417.141,40
ICMS A RECUPERAR FILIAL PR - 0008-68		R\$ 468.950,52	R\$ 1.779.990,13
ICMS A RECUPERAR FILIAL CAJAMAR - 0009-49		R\$ 139.891,88	R\$ 143.323,23
ICMS A RECUPERAR FILIAL RO - 0010-82		R\$ 0,00	R\$ 224.383,33
ICMS A RECUPERAR FILIAL MG - 0011-63		R\$ 0,00	R\$ 50.419,69
APLICAÇÕES FINANCEIRAS		R\$ 1.290.671,88	R\$ 1.290.671,88
APLICAÇÕES FINANCEIRAS REND. PREFIXADOS		R\$ 1.290.671,88	R\$ 1.290.671,88
APLICAÇÕES BANCO DO BRASIL		R\$ 1.290.671,88	R\$ 1.290.671,88
ESTOQUE		R\$ 52.293.382,81	R\$ 14.288.614,62
MERCADORIAS, PRODUTOS E INSUMOS		R\$ 52.163.768,74	R\$ 11.249.080,39
MERCADORIAS PARA REVENDA		R\$ 4.151.607,41	R\$ 1.272.000,00
MATÉRIA-PRIMA		R\$ 48.012.161,33	R\$ 9.977.080,39
PRODUTOS EM PROCESSP DE BENEFICIAMENTO- EM PODER DE TERCEIROS		R\$ 129.614,07	R\$ 129.614,07
MATERIAIS ENVIADOS PARA BENEFICIAMENTO		R\$ 129.614,07	R\$ 129.614,07
ESTOQUE EM TRÂNSITO		R\$ 0,00	R\$ 2.909.920,16
ESTOQUE TRANSFERENCIA FILIAIS		R\$ 0,00	R\$ 2.909.920,16
EMPRÉSTIMOS A RECEBER E DEPÓSITOS RESTITUÍVEIS		R\$ 12.548,00	R\$ 31.453,87
EMPRÉSTIMOS A RECEBER		R\$ 12.548,00	R\$ 31.453,87
DEPOSITOS JUDICIAIS A RESTITUIR		R\$ 12.548,00	R\$ 31.453,87
ATIVO NÃO-CIRCULANTE		R\$ 11.755.652,79	R\$ 11.645.668,02
ATIVO REALIZÁVEL A LONGO PRAZO		R\$ 9.582.673,66	R\$ 9.587.957,05
CONTROLADORA, CONTROLADAS E		R\$ 2.745,34	R\$ 2.745,34

## BALANÇO PATRIMONIAL

Entidade:	MANUPA COMERCIO, EXPORTACAO, IMPORTACAO DE EQUIPAMENTOS E VEICULOS ADAPTADOS EIRELI		
Período da Escrituração:	01/01/2022 a 31/12/2022	CNPJ:	03.093.776/0001-91
Número de Ordem do Livro:	24		
Período Selecionado:	01 de Janeiro de 2022 a 31 de Dezembro de 2022		

Descrição	Nota	Saldo Inicial	Saldo Final
COLIGADAS - LP			
CONTROLADORA, CONTROLADAS E COLIGADAS - LP		R\$ 2.745,34	R\$ 2.745,34
DEPÓSITOS JUDICIAIS - LP		R\$ 145.607,11	R\$ 145.607,11
DEPOSITOS JUDICIAIS A RESTITUIR - LP		R\$ 145.607,11	R\$ 145.607,11
ADIANTAMENTOS - LP		R\$ 9.345.242,55	R\$ 9.345.242,55
JAMES HENRIQUE DE OLIVEIRA		R\$ 2.230.853,59	R\$ 2.230.853,59
RAYTEC VEICULO ESP.IND.COM.LTDA		R\$ 7.114.388,96	R\$ 7.114.388,96
CONSÓRCIO - LP		R\$ 89.078,66	R\$ 94.362,05
MERCABENCO MERC.ADM.BENS CONSUMO LTDA - LP		R\$ 89.078,66	R\$ 94.362,05
IMOBILIZADO		R\$ 2.172.979,13	R\$ 2.057.710,97
IMÓVEIS		R\$ 2.703.030,00	R\$ 2.703.030,00
EDIFÍCIOS		R\$ 2.703.030,00	R\$ 2.703.030,00
MÓVEIS E UTENSÍLIOS		R\$ 67.121,43	R\$ 67.121,43
MÓVEIS E UTENSÍLIOS		R\$ 67.121,43	R\$ 67.121,43
VEÍCULOS		R\$ 588.528,00	R\$ 588.528,00
VEÍCULOS		R\$ 588.528,00	R\$ 588.528,00
OUTRAS IMOBILIZACOES		R\$ 2.173,91	R\$ 2.173,91
COMPUTADORES E ACESSORIOS		R\$ 2.173,91	R\$ 2.173,91
(-) (-) DEPRECIACÕES, AMORT. E EXAUS. ACUMUL		R\$ (1.187.874,21)	R\$ (1.303.142,37)
(-) (-) DEPRECIACÕES DE EDIFÍCIOS		R\$ (570.151,47)	R\$ (678.272,67)
(-) (-) DEPRECIACÕES DE MÓVEIS E UTENSÍLIOS		R\$ (27.174,25)	R\$ (33.886,45)
(-) (-) DEPRECIACÕES DE VEÍCULOS		R\$ (588.528,00)	R\$ (588.528,00)
(-) (-) DEPREC. COMPUTADORES E ACESSORIOS		R\$ (2.020,49)	R\$ (2.455,25)
PASSIVO		R\$ 423.846.306,94	R\$ 493.893.216,65
PASSIVO CIRCULANTE		R\$ 336.987.513,57	R\$ 406.037.164,22
EMPRÉSTIMOS E FINANCIAMENTOS		R\$ 142.250,00	R\$ 16.012.166,90
EMPRÉSTIMOS		R\$ 142.250,00	R\$ 16.012.166,90
EMPRÉSTIMO BANCO BRASIL		R\$ 0,00	R\$ 15.869.916,90
LDW EMPRESTIMOS CONCEDIDOS POR TERCEIROS		R\$ 142.250,00	R\$ 142.250,00
FORNECEDORES		R\$ 244.815.606,20	R\$ 260.174.892,64
FORNECEDORES		R\$ 244.815.606,20	R\$ 260.174.892,64
FORNECEDORES		R\$ 5.436.666,17	R\$ 6.835.493,16

## BALANÇO PATRIMONIAL

Entidade:	MANUPA COMERCIO, EXPORTACAO, IMPORTACAO DE EQUIPAMENTOS E VEICULOS ADAPTADOS EIRELI		
Período da Escrituração:	01/01/2022 a 31/12/2022	CNPJ:	03.093.776/0001-91
Número de Ordem do Livro:	24		
Período Selecionado:	01 de Janeiro de 2022 a 31 de Dezembro de 2022		

Descrição	Nota	Saldo Inicial	Saldo Final
HYUNDAI CAO DO BRASIL LTDA		R\$ 753.966,71	R\$ 755.245,39
R&R CONSULTORIA E PROJETOS PARA VEICULOS ESPECIAIS LTDA		R\$ 2.037.697,34	R\$ 6.882.193,03
CESAR AUGUSTO DI NATALE NOBRE OF RC DAS PESS NAT 19º SUBD DE		R\$ 2.591,35	R\$ 3.352,35
NOVA TORIBA VEICULOS LTDA		R\$ 1.794.737,05	R\$ 1.794.737,05
BOLLATEL COMERCIO E SERVICOS LTDA		R\$ 1.242.113,35	R\$ 1.396.518,35
HOBBY ENGENHARIA LTDA		R\$ 250,00	R\$ 250,00
PIANNA VEICULOS LTDA FILIAL SAO MATEUS		R\$ 3.530,47	R\$ 3.530,47
MIRANDA TRANSPORTE, CARGAS E ENCOMENDAS EIRELI		R\$ 11.433,00	R\$ 11.433,00
CATOIO COMERCIO DE VEICULOS PECAS E SERV LTDA		R\$ 3.997,84	R\$ 3.997,84
CABALA ADMINISTRADORA E CORRETORA DE SEGUROS LTDA		R\$ 1.729.083,15	R\$ 1.729.083,15
LM2P ADMINISTRADORA DE BENS EIRELI		R\$ 726.588,70	R\$ 726.588,70
TRUK SIEPIERSKI EIRELI		R\$ 38.000,00	R\$ 38.000,00
MAGAZINE LUIZA S/A		R\$ 7.545,06	R\$ 10.931,05
TRUCKBRASIL VEICULOS ESPECIAIS EIRELI-ME		R\$ 615.724,37	R\$ 615.724,37
AUTO FRANCE VEICULOS LTDA - G11		R\$ 20.447,81	R\$ 20.447,81
MDBUS IND. IMP. EXP. DE BCOS		R\$ 401.214,00	R\$ 527.634,00
STOFF-CAR ESTOFADOS LTDA -ME		R\$ 112.178,32	R\$ 126.948,07
MAIS COMERCIAL E ADAPTADORA DE VEICULOS ESPECIAIS EIRELI		R\$ 2.233.981,63	R\$ 2.413.464,03
FLASH INDUSTRIA E COMERCIO DE PRODUTOS E SISTEMAS ELETROELETRONICOS LTDA		R\$ 43.444,32	R\$ 43.444,32
FIBRAC INDUSTRIA DE FIBRA LTDA - ME		R\$ 749.524,00	R\$ 718.524,00
PILAR FIBRAS EIRELI		R\$ 847.585,04	R\$ 860.178,04
MARIMED FABRICACAO COMERCIO IMPORTACAO E EXPORTACAO LTDA		R\$ 663.329,41	R\$ 533.724,41
EBS - INDUSTRIA E COMERCIO LTDA - ME		R\$ 43.814,00	R\$ 43.814,00
ACUSTERM ISOLAMENTOS TÉRMICOS E ACÚSTICOS LTDA		R\$ 10.920,00	R\$ 14.623,50
HOME PLANEJADOS MARCENARIA LTDA		R\$ 21.770,00	R\$ 21.770,00
MAXTRON ENERGY ELETRONICA LTDA		R\$ 156.980,00	R\$ 154.320,00
DOMAX IND COM IMPORT E EXPORT DE EQUIP HOSP EIRELI		R\$ 102.678,89	R\$ 54.292,39
REV BRAZIL ADAPTACAO VEICULAR LTDA		R\$ 677.340,01	R\$ 677.340,01
JG COMERCIO DE MOVEIS EIRELLI		R\$ 425.212,86	R\$ 351.215,74

## BALANÇO PATRIMONIAL

Entidade:	MANUPA COMERCIO, EXPORTACAO, IMPORTACAO DE EQUIPAMENTOS E VEICULOS ADAPTADOS EIRELI		
Período da Escrituração:	01/01/2022 a 31/12/2022	CNPJ:	03.093.776/0001-91
Número de Ordem do Livro:	24		
Período Selecionado:	01 de Janeiro de 2022 a 31 de Dezembro de 2022		

Descrição	Nota	Saldo Inicial	Saldo Final
ASTRUMLED SINALIZACAO VEICULAR EIRELI		R\$ 175.732,00	R\$ 175.732,00
MILGLASS IND E COM VIDROS TEMP EIRELLI		R\$ 398.293,36	R\$ 351.568,36
CESAR DIAS DA ROCHA 14914588870		R\$ 56.345,10	R\$ 56.345,10
PM CAR MERCANTIL LTDA		R\$ 4.651.577,00	R\$ 9.981.345,56
MNS SANTOS ILUMINACAO EPP		R\$ 41.583,63	R\$ 26.506,93
MAT EQUIPAMENTOS PARA GASES LTDA		R\$ 1.439.233,50	R\$ 1.511.372,41
PHOENIX COMERCIAL ELETRICA EIRELI		R\$ 29.683,12	R\$ 51.919,82
R.R. OZARIAS FABRICAÇÃO DE MATERIAL ELETRICO E ELETRONICA LDA INDUSTRIA E COMERCIO EIRELI		R\$ 230.952,06	R\$ 154.262,97
ENGESIG INDUSTRIA E COMERCIO LTDA		R\$ 157.200,00	R\$ 157.200,00
CHALLENGER COM PROD AUTOMOTIVOS LTDA		R\$ 82.328,33	R\$ 107.395,38
RENAULT DO BRASIL S/A		R\$ 5.682,79	R\$ 1.863,39
MASCARELLO CARROCERIAS E ONIBUS LTDA		R\$ 108.104.244,41	R\$ 82.696.860,52
ECONET PUBLICACOES PERIODICAS LTDA		R\$ 2.830.723,33	R\$ 3.184.123,33
RISTOF AUTO ELETRICA LTDA EPP		R\$ 2.376,00	R\$ 2.795,76
RB DESIGN CONSULTORIA E TECNOLOGIA LTDA		R\$ 5.340,81	R\$ 5.340,81
J M B MIRANDA TRANSPORTE, SERVICOS		R\$ 208.048,87	R\$ 208.048,87
MIRANDA TRANSPORTE, CARGAS E ENCOMENDAS EIRELI		R\$ 257.977,00	R\$ 257.977,00
AC LOG TRANSPORTES EIRELI		R\$ 185.169,00	R\$ 191.479,84
TRANSPORTADORA SABIA LTDA		R\$ 270.124,72	R\$ 270.124,72
TRANSSTUMPF CARGAS LTDA		R\$ 0,00	R\$ 0,00
J M B MIRANDA TRANSPORTE, SERVICOS		R\$ 2.000,00	R\$ 2.000,00
MARTICAR BANCOS RECLINAVEIS LTDA		R\$ 44.211,00	R\$ 44.211,00
RODOSERV PECAS E SERVICOS EIRELI		R\$ 2.222.367,63	R\$ 2.222.367,63
VOLKSWAGEN TRUCK & BUS INDUSTRIA E COMERCIO DE VEICULOS LTDA		R\$ 500,00	R\$ 500,00
J M B MIRANDA TRANSPORTE, SERVICOS		R\$ 3.548.102,00	R\$ 1.800.853,00
GENERAL MOTORS DO BRASIL LTDA		R\$ 1.317.473,58	R\$ 2.525.941,49
RODONAVES TRANSP E ENCOMENDAS LTDA		R\$ 6.410.224,67	R\$ 6.410.224,67
ELETROMED EIRELI EPP		R\$ 415,07	R\$ 415,07
		R\$ 1.441.700,00	R\$ 1.441.700,00

## BALANÇO PATRIMONIAL

Entidade:	MANUPA COMERCIO, EXPORTACAO, IMPORTACAO DE EQUIPAMENTOS E VEICULOS ADAPTADOS EIRELI		
Período da Escrituração:	01/01/2022 a 31/12/2022	CNPJ:	03.093.776/0001-91
Número de Ordem do Livro:	24		
Período Selecionado:	01 de Janeiro de 2022 a 31 de Dezembro de 2022		

Descrição	Nota	Saldo Inicial	Saldo Final
CMOS DRAKE DO NORDESTE S.A		R\$ 17.988,06	R\$ 44.884,78
COMERCIAL DE VEICULOS CAPIXABA S.A.		R\$ 574.777,79	R\$ 574.777,79
MERCEDES-BENZ CARS & VANS BRASIL LTDA		R\$ 771.090,00	R\$ 1.901.181,00
AUTOEKIPO ACESSORIOS LTDA - ME		R\$ 100,00	R\$ 100,00
FRIVEL FRIBURGO VEICULOS SA		R\$ 1.203,49	R\$ 1.203,49
FINESTRA CAR PECAS E ACESSORIOS LTDA		R\$ 96.123,69	R\$ 96.123,69
CARMOVEL INDÚSTRIA E COMÉRCIO DE MÓVEIS EIRELLI		R\$ 21.776,01	R\$ 86.889,94
SERITEC-COM DE ART P/COM VISUAL E SERV SINAL COMP LTDA - ME		R\$ 10.800,00	R\$ 10.800,00
EUROLAF VEICULOS ESPECIAIS LTDA - FILIAL TATUI		R\$ 42.160,74	R\$ 42.160,74
INTALLTEC INSTALACOES TECNICAS AUTOMOTIVAS LTDA EPP		R\$ 141.075,00	R\$ 115.025,00
ALGE-FER CORTE E DOBRA DE PERFIS LTDA EPP		R\$ 25.826,89	R\$ 25.826,89
IPE COMERCIO DE MATERIAIS LTDA		R\$ 4.252,12	R\$ 4.252,12
ART VINYL SUPRIMENTOS PARA COMUNICAÇÃO VISUAL LTDA - ME		R\$ 4.200,00	R\$ 4.200,00
JGL COMERCIO VAREJISTA LTDA ME		R\$ 154.829,47	R\$ 135.414,24
UNIVERSO DE METAIS EIRELI - EPP		R\$ 6.579,03	R\$ 6.579,03
ARCOTEC METAL EIRELI		R\$ 96.670,65	R\$ 96.670,65
REAL COMERCIO DE AUTO PECAS LTDA		R\$ 1.926.370,73	R\$ 1.925.200,73
VITOBAT COMERCIAL LTDA		R\$ 53.094,68	R\$ 53.627,67
CARROCERIAS TIETE IND E COM DE IMPL RODOV LTDA EPP		R\$ 5.350,00	R\$ 5.350,00
RONTAN ELETRO METALURGICA LTDA.		R\$ 140.658,91	R\$ 104.514,47
INDUSTRIA METALURGICA CAIEIRAS LTDA		R\$ 14.440,51	R\$ 535,54
MARTICAR BANCOS RECLINAVEIS LTDA		R\$ 103.828,86	R\$ 103.828,86
SOLUCAO ADESIVOS E SELANTES LTDA		R\$ 30.229,86	R\$ 30.229,86
OPEN VEICULOS LTDA.		R\$ 0,00	R\$ 498,23
VCA AUTOMOTORES LTDA		R\$ 4.055.080,00	R\$ 4.902.647,44
LEISTUNG EQUIPAMENTOS LTDA		R\$ 31.411,00	R\$ 31.411,00
OMINIC SOLUCOES E LOGISTICA LTDA		R\$ 32.850,00	R\$ 89.863,32
ELEVITTA ELEVADORES LTDA		R\$ 238.412,00	R\$ 175.412,00
TOYOTA DO BRASIL LTDA		R\$ 1.974.907,80	R\$ 1.974.907,80
JEFERSON EDUARDO DA SILVA 15221356856		R\$ 13.712,56	R\$ 13.712,56



## BALANÇO PATRIMONIAL

Entidade:	MANUPA COMERCIO, EXPORTACAO, IMPORTACAO DE EQUIPAMENTOS E VEICULOS ADAPTADOS EIRELI		
Período da Escrituração:	01/01/2022 a 31/12/2022	CNPJ:	03.093.776/0001-91
Número de Ordem do Livro:	24		
Período Selecionado:	01 de Janeiro de 2022 a 31 de Dezembro de 2022		

Descrição	Nota	Saldo Inicial	Saldo Final
PRIME COM. DE MOTOCICLETAS LTDA		R\$ 160,00	R\$ 160,00
XCMG BRASIL INDUSTRIA LTDA		R\$ 830.000,00	R\$ 830.000,00
VIP K SERVICOS E COMERCIO DE PRODUTOS AUTOMOTIVOS LTDA.		R\$ 36.000,00	R\$ 36.000,00
TARIK COMERCIO DE CALCADOS LTDA		R\$ 184,47	R\$ 184,47
NATHALIA BELIZARIO DE OLIVEIRA - ME		R\$ 3.896,00	R\$ 6.196,00
MEDAXO DISTRIBUIDORA DE EQUIPAMENTOS PARA SAUDE EIRELI - ME		R\$ 32.657,49	R\$ 32.657,49
PRIMER SOLUCOES IMPERMEAVEIS LTDA ME		R\$ 7.019,50	R\$ 7.019,50
VICK COMERCIO DE PLASTICOS E METAIS LTDA		R\$ 4.696,03	R\$ 5.905,57
SULFIBRA INDUSTRIA E COMERCIO EIRELI		R\$ 13.792,00	R\$ 13.792,00
GSA INDUSTRIA COMERCIO E IMPLEMENTACAO DE AUTOPECAS EIRELLI		R\$ 10.011,74	R\$ 10.011,74
AUTO POSTO 2001 LTDA		R\$ 1.040,22	R\$ 1.040,22
VD COMERCIO DE VEICULOS LTDA		R\$ 376.000,00	R\$ 376.000,00
GENERAL MOTORS DO BRASIL LTDA		R\$ 286.326,37	R\$ 286.326,37
TOCANTINS INDUSTRIA E COMERCIO DE PLACAS LTDA		R\$ 14.016,58	R\$ 14.016,58
CNH INDUSTRIAL BRASIL LTDA		R\$ 925.000,00	R\$ 925.000,00
DALGAS INDUSTRIA E COMERCIO DE EQUIP. AUTO. LTDA		R\$ 1.867,61	R\$ 1.867,61
SAINT-GOBAIN DISTRIBUICAO BRASIL LT		R\$ 7.693,42	R\$ 7.693,42
EUROCAR AR CONDICIONADO PARA VEICULOS LTDA		R\$ 461.829,77	R\$ 351.229,77
ATRIUM COMERCIO E SERVICOS S.A.		R\$ 6.542,19	R\$ 6.542,19
COMERCIAL DE SUPRIMENTOS A FABRICA DO TONER LTDA ME		R\$ 848,00	R\$ 601,00
RFD GARCIA REPRESENTAÇÕES LTDA		R\$ 10.450,00	R\$ 10.450,00
CRF PEÇAS E ACESSORIOS EIRELI		R\$ 224.958,39	R\$ 224.958,39
KALUNGA SA		R\$ 3.486,19	R\$ 3.486,19
AMANTINI VEICULOS E PECAS SA		R\$ 378,20	R\$ 378,20
DIVENA COMERCIAL LTDA		R\$ 451.900,00	R\$ 813.624,23
ERITECH COMÉRCIO E SERVIÇOS TECNICOS LTDA		R\$ 80.613,00	R\$ 48.715,00
GERMANI IMPLEMENTOS EIRELI		R\$ 206.400,00	R\$ 994.400,00
AUTO PECAS ANDORINHAS LTDA		R\$ 305,00	R\$ 305,00
MONDIANA INDUSTRIA DE PLASTICOS LTDA		R\$ 136.644,27	R\$ 136.644,27
COMIL ONIBUS S.A.		R\$ 818.904,64	R\$ 1.647.685,28

## BALANÇO PATRIMONIAL

Entidade:	MANUPA COMERCIO, EXPORTACAO, IMPORTACAO DE EQUIPAMENTOS E VEICULOS ADAPTADOS EIRELI		
Período da Escrituração:	01/01/2022 a 31/12/2022	CNPJ:	03.093.776/0001-91
Número de Ordem do Livro:	24		
Período Selecionado:	01 de Janeiro de 2022 a 31 de Dezembro de 2022		

Descrição	Nota	Saldo Inicial	Saldo Final
GUSTAVO LUIS ALVES CAMARGO - ME		R\$ 10.612,00	R\$ 10.612,00
W L COMERCIO DE COMBUSTIVEIS LTDA		R\$ 2.888,04	R\$ 1.812,66
UNIAO PEÇAS E SERVIÇOS LTDA		R\$ 529,80	R\$ 529,80
FERREIRA COSTA CIA. LTDA		R\$ 1.345,00	R\$ 1.345,00
LA FRANCE VEICULOS LTDA		R\$ 977,48	R\$ 977,48
CSLED COM DE MAT ELETRICO ELETRONICA E FERRAMENTA		R\$ 94,34	R\$ 94,34
SEVA ENGENHARIA ELETRONICA S.A.		R\$ 62.094,19	R\$ 49.848,19
RCR PECAS E ACESSORIOS AUTOMOTIVOS LTDA		R\$ 1.825,00	R\$ 1.825,00
MCPM INDUSTRIA COMERCIO E SERVICOS LTDA		R\$ 7.377,00	R\$ 7.377,00
PEUGEOT CITROEN DO BRASIL AUTOMOVEIS LTDA.		R\$ 2.783.588,55	R\$ 2.099.178,70
CAVENAGHI IND E COM DE EQUIP ESPECIAIS LTDA		R\$ 58.857,00	R\$ 81.420,32
POWER CIRCUIT ELETRONICA LTDA EPP		R\$ 7.420,00	R\$ 7.420,00
THIRAN TOLDOS E COBERTURAS LTDA EPP		R\$ 19.932,75	R\$ 19.932,75
GDA ORIGINAL PECAS INDUSTRIA E COMERCIO LTDA		R\$ 873,56	R\$ 873,56
EDISON PARDINI - ME		R\$ 6.329,41	R\$ 6.329,41
CSV INDUSTRIA E COMERCIO LTDA - ME		R\$ 6.142,50	R\$ 6.142,50
M FIBRA EIRELI		R\$ 308.445,00	R\$ 308.445,00
MARIA ELOISA OLIVEIRA LARSEN 09811781893		R\$ 675,00	R\$ 675,00
TC AUTO TECNICA LTDA		R\$ 172.700,53	R\$ 172.700,53
COMPEWIT COMPENSADOS LTDA		R\$ 88.370,84	R\$ 88.370,84
WIFLOREST COMPENSADOS LTDA.		R\$ 3.800,00	R\$ 3.800,00
FOCA-BRAUN MOBILIDADE DO BRASIL LTDA		R\$ 5.666,67	R\$ 70.978,70
ORTOBRAS IND E COM DE ORTOPEDIA LTDA		R\$ 8.000,00	R\$ 8.000,00
TECSYSTEMS TECNOLOGIA E SISTEMAS LTDA		R\$ 43.515,00	R\$ 43.515,00
CERTISIGN CERTIFICADORA DIGITAL S. A		R\$ 936,00	R\$ 936,00
M.M. GOMES PARTICIPACOES EIRELI		R\$ 137.973,94	R\$ 137.973,94
VIP INFRA-ESTRUTURA LTDA		R\$ 26.702,00	R\$ 68.043,74
SINARA IEDA PIZZA - CNPJ 30.480.148 /0001-31 - OFICIAL DE REGI		R\$ 1.620,60	R\$ 1.620,60
ALS CARVALHO COBERTURAS E SERVICOS LTDA - ME		R\$ 88.500,00	R\$ 88.500,00

## BALANÇO PATRIMONIAL

Entidade:	MANUPA COMERCIO, EXPORTACAO, IMPORTACAO DE EQUIPAMENTOS E VEICULOS ADAPTADOS EIRELI		
Período da Escrituração:	01/01/2022 a 31/12/2022	CNPJ:	03.093.776/0001-91
Número de Ordem do Livro:	24		
Período Selecionado:	01 de Janeiro de 2022 a 31 de Dezembro de 2022		

Descrição	Nota	Saldo Inicial	Saldo Final
HOT TAPE COM DE ACESS. E LOC. DE VEIC. LTDA		R\$ 1.544,00	R\$ 1.544,00
VELUPLAST TEC E PLAST LTDA		R\$ 10.417,00	R\$ 10.417,00
ACP COMERCIO ATACADISTA DE COMPONENTES ELETRONICOS LTDA		R\$ 1.145,74	R\$ 1.145,74
SO METAIS COMERCIO DE METAIS LTDA		R\$ 15.187,06	R\$ 17.610,70
WKS TECHNOLOGY DO BRASIL LTDA		R\$ 9.563,16	R\$ 9.563,16
ALLMA MOTOR COMERCIO DE VEICULOS LTDA		R\$ 152.036,69	R\$ 152.036,69
EUROSIGNAL INDUSTRIA E COMERCIO DE SINALIZADORES AUTOMOTIVOS		R\$ 298.269,75	R\$ 298.269,75
HP TUNNING CAR EIRELI		R\$ 3.480,08	R\$ 3.480,08
FLEXFORM INDUSTRIA E COMERCIO DE MOVEIS LTDA		R\$ 16.737,10	R\$ 16.737,10
VNO ORTOPEDIA IND.E COM.IMP.E EXP. LTDA		R\$ 85.796,16	R\$ 85.796,16
CAJAMAR COM. DE PECAS E PARAFUSOS LTDA		R\$ 930,00	R\$ 930,00
INDUSTRIA E COMERCIO DE LANTERNAS JACARE LTDA		R\$ 0,00	R\$ 0,00
VENETOSUL TRANSPORTES LTDA - CXS		R\$ 525,08	R\$ 525,08
ATLAS VEICULOS E PECAS LTDA		R\$ 123.600,00	R\$ 123.600,00
BOLSA DE LICITACOES E LEILÕES DO BRASIL		R\$ 4.104,13	R\$ 455.590,88
ALTERNATIVA VEICULOS ESPECIAIS, PECAS E SERVICOS LTDA		R\$ 104.500,00	R\$ 104.500,00
ELEVA MUNDI COMERCIAL EIRELI		R\$ 549,99	R\$ 549,99
FUTURE IN BOX MONTAGEM E INOVAÇÃO EM UNIDADES MOVEIS EIRELI		R\$ 51.500,00	R\$ 51.500,00
GFIX COMPONENTES E DISTRIBUICAO LTDA - ME		R\$ 4.333,80	R\$ 4.333,80
LINK COMERCIO E MANUT DE EQUIP MEDICO ODONT EIRELI		R\$ 23.010,00	R\$ 67.186,00
GURGELMIX MAQUINAS E FERRAMENTAS S.A.		R\$ 16.030,00	R\$ 16.030,00
CARLOS HENRIQUE CONSALES		R\$ 4.998,00	R\$ 4.998,00
CATSHOP COMERCIO ELETRO LTDA 0001-SP		R\$ 335,20	R\$ 335,20
RD COMERCIO E ACESSORIOS LTDA		R\$ 2.867,00	R\$ 2.867,00
TECH INS INSTALACOES TECNICAS AUTOMOTIVAS EIRELI		R\$ 39.369,74	R\$ 102.519,74
JAPAUTO COMERCIO DE MOTOCICLETAS LTDA		R\$ 129.233,00	R\$ 129.233,00
J. CAPACLE INDUSTRIA DE EQUIPAMENTOS RODOVIARIOS EIRELI		R\$ 3.000,00	R\$ 3.000,00
PERCAPI INDUSTRIA E COMERCIO DE FERRO LTDA		R\$ 19.762,95	R\$ 19.762,95

## BALANÇO PATRIMONIAL

Entidade:	MANUPA COMERCIO, EXPORTACAO, IMPORTACAO DE EQUIPAMENTOS E VEICULOS ADAPTADOS EIRELI		
Período da Escrituração:	01/01/2022 a 31/12/2022	CNPJ:	03.093.776/0001-91
Número de Ordem do Livro:	24		
Período Selecionado:	01 de Janeiro de 2022 a 31 de Dezembro de 2022		

Descrição	Nota	Saldo Inicial	Saldo Final
AVIBEM COMERCIO DE SISTEMAS TECNOLOGICOS LTDA		R\$ 38.578,97	R\$ 24.229,65
FANEM LTDA		R\$ 0,00	R\$ 202.500,00
AMERICANTEL TELECOMUNICACOES DO BRASIL LTDA ME		R\$ 1.199,00	R\$ 1.199,00
TECH SHOP. COM.BR COMERCIO E SERVICO DE INFORMATICA LTDA		R\$ 3.145,00	R\$ 3.145,00
GIRAFÁ COMERCIO ELETRONICO LTDA		R\$ 828,90	R\$ 828,90
VALLITECH IND E COMERCIO DE ARTEFATOS METALICOS LTDA		R\$ 25.064,00	R\$ 25.064,00
TERMOPLAS COMPONENTES DE PLASTICOS LTDA		R\$ 1.764,83	R\$ 9.924,83
HORUS SOLUCOES COMERCIAIS PARA VEICULOS LTDA		R\$ 178.000,00	R\$ 178.000,00
TOLEAR AR CONDICIONADO AUTOMOTIVO LTDA		R\$ 3.625,01	R\$ 3.625,01
PREMIER AUDIO LTDA		R\$ 3.728,02	R\$ 3.728,02
ORVEL AUTOMOTOR RNT LTDA		R\$ 3.270,50	R\$ 6.453,11
CAOA MONTADORA DE VEICULOS LTDA		R\$ 1.066.950,00	R\$ 3.532.000,00
DIS COMERCIO DE ELETRODOMESTICOS S/A.		R\$ 31.840,00	R\$ 31.840,00
J E R COMERCIAL EIRELI		R\$ 79.285,00	R\$ 79.285,00
ECUSTOMIZE CONSULTORIA EM SOFTWARE LTDA - ME		R\$ 876,39	R\$ 0,00
FLASH JAL COMERCIAL E MONTAGEM LTDA		R\$ 7.050,00	R\$ 7.050,00
USINA METAIS LTDA		R\$ 2.782,04	R\$ 2.782,04
PERES & MATINO LTDA		R\$ 1.210,00	R\$ 1.210,00
SP NORTE VEICULOS LTDA ME		R\$ 33.000,00	R\$ 33.000,00
FIBRA & TINTA - IND. COM. DISTR. IMP. E EXP. LTDA		R\$ 8.200,00	R\$ 8.200,00
PHOENIX COMERCIAL ELETRICA EIRELI		R\$ 7.494,60	R\$ 0,00
BOLSA DE LICITACOES E LEILÕES DO BRASIL		R\$ 600,00	R\$ 600,00
LUIZ FERNANDO ZAMPIERI - ME		R\$ 12.420,00	R\$ 12.420,00
DOMENICO GONCALVES BERTONI		R\$ 61.500,00	R\$ 61.500,00
EUROVIA VEICULOS SA LAURO FILIAL		R\$ 9.302,81	R\$ 10.290,12
NR DE MORAES ILUMINACAO EIRELI EPP		R\$ 18.714,30	R\$ 16.273,50
PREMIUM VEICULOS LTDA - VILA VELHA		R\$ 2.500,00	R\$ 2.500,00
TREVO COMERCIO DE PECAS E SERVICOS EIRELI		R\$ 100,00	R\$ 100,00
T.J. DISTRIBUIDORA DE ABRASIVOS E SOLDAS LTDA.		R\$ 635,19	R\$ 635,19
LEO MADEIRAS, MAQ.E FERRAGENS S. A.		R\$ 1.845,00	R\$ 1.845,00

## BALANÇO PATRIMONIAL

Entidade:	MANUPA COMERCIO, EXPORTACAO, IMPORTACAO DE EQUIPAMENTOS E VEICULOS ADAPTADOS EIRELI		
Período da Escrituração:	01/01/2022 a 31/12/2022	CNPJ:	03.093.776/0001-91
Número de Ordem do Livro:	24		
Período Selecionado:	01 de Janeiro de 2022 a 31 de Dezembro de 2022		

Descrição	Nota	Saldo Inicial	Saldo Final
GUARANY INDUSTRIA E COMERCIO LTDA		R\$ 0,00	R\$ 0,00
REAL ACESSORIOS AUTOMOTIVOS EIRELI-EPP		R\$ 666,66	R\$ 666,66
HBZ SISTEMAS DE SUSPENSAO A AR LTDA		R\$ 0,00	R\$ 92.100,00
VALDEMAR BERTAZZONI & CIA LTDA-EPP		R\$ 0,00	R\$ 0,00
NTS DO BRASIL COMERCIO DE MAQUINAS E FERRAMENTAS LTDA		R\$ 4.499,10	R\$ 4.499,10
J SOM E ACESSORIOS AUTOMOTIVOS EIRELI - ME		R\$ 800,00	R\$ 800,00
ELIEZER SOARES ROCHA		R\$ 27.000,00	R\$ 27.000,00
RG IND. COM. DE PECAS E ACESSORIOS MOTORES LTDA		R\$ 165.600,00	R\$ 165.600,00
AUTO SUECO SAO PAULO - CONCESSIONARIA DE VEICULOS LIMITADA		R\$ 138.364,63	R\$ 2.201.569,20
MANUPA COMERCIO DE EQUIPAMENTOS E FERRAMENTAS EIRELI		R\$ 10.998,00	R\$ 10.998,00
BREITKOPF CAMINHOES LTDA		R\$ 2.532,02	R\$ 2.146,41
GRANDPLAST INDUSTRIA E COMERCIO DE PLASTICOS EIRELI - EPP		R\$ 6,90	R\$ 6,90
TRANSMAYTAM - UNIDADE SAO PAULO		R\$ 95,00	R\$ 95,00
MAIS DIST. VEIC. S/A-SINAL A.PINHEIRO		R\$ 507.500,00	R\$ 507.500,00
FACCHINI S/A		R\$ 4.400,00	R\$ 4.400,00
PROESTE AVARE COMERCIO DE VEICULOS LTDA		R\$ 240.000,00	R\$ 240.000,00
ADIVEL CAMINHOES E ONIBUS LTDA		R\$ 0,00	R\$ 0,00
ITAMAR ROBERTO DOS SANTOS ME		R\$ 7.876,60	R\$ 7.876,60
LARSEN BRASIL		R\$ 10.350,00	R\$ 10.350,00
C. G. BRAGA PECAS E SERV. AUTOM. LTDA-ME		R\$ 116,00	R\$ 116,00
AUTOTEC DO BRASIL COMERCIO, IMPORTAÇÃO E EXPORTAÇÃO LTDA		R\$ 8.400,00	R\$ 8.400,00
UTILITY EQUIPAMENTOS PARA PET SHOP LTDA		R\$ 280,00	R\$ 280,00
VISION IMPLEMENTOS RODOVIARIOS EIRELI		R\$ 500,00	R\$ 248.000,00
CIRURGICA FERNANDES C.MAT.CIR.HO.SO.LTDA		R\$ 2.577,01	R\$ 2.577,01
AMAZONAS LESTE LTDA		R\$ 122.400,00	R\$ 122.400,00
TCA TRANSFORMACOES VEICULARES LTDA		R\$ 28.695,00	R\$ 28.695,00
AGRALE S/A 2		R\$ 269.000,00	R\$ 269.000,00
RODOCERTO TRANSPORTES LTDA		R\$ 180,00	R\$ 180,00
TORIBA VEICULOS LTDA MATRIZ		R\$ 41.990,00	R\$ 41.990,00



## BALANÇO PATRIMONIAL

Entidade:	MANUPA COMERCIO, EXPORTACAO, IMPORTACAO DE EQUIPAMENTOS E VEICULOS ADAPTADOS EIRELI		
Período da Escrituração:	01/01/2022 a 31/12/2022	CNPJ:	03.093.776/0001-91
Número de Ordem do Livro:	24		
Período Selecionado:	01 de Janeiro de 2022 a 31 de Dezembro de 2022		

Descrição	Nota	Saldo Inicial	Saldo Final
GENILDO G DA SILVA VENDAS DE EQUIPAMENTOS ODONTOLOGICOS		R\$ 250,00	R\$ 250,00
KLEBER SANTOS BATISTA - EIRELI		R\$ 1.316,00	R\$ 1.316,00
CENTRAL PAPELARIA LTDA		R\$ 45,90	R\$ 45,90
VOLVO DO BRASIL VEICULOS LTDA		R\$ 101.500,00	R\$ 3.464.500,00
OHANA LOGISTICA LTDA		R\$ 12.037,50	R\$ 12.037,50
SOCAGE DO BRASIL IND E COM DE EQUIP LTDA		R\$ 43.350,00	R\$ 43.350,00
PRIME IND. E COM. TECNOLOGIA SERV LTDA		R\$ 285,38	R\$ 285,38
FCA FIAT CHRYSLER AUTOMOVEIS BRASIL LTDA.		R\$ 1.504.306,57	R\$ 1.504.306,57
"O. R. TECHNOCABOS INDUSTRIA E COMERCIO LTDA		R\$ 1.309,31	R\$ 1.309,31
EFFEITO COMUNICACAO & ARTE S/S LTDA ME		R\$ 4.484,00	R\$ 4.484,00
MURILO SCHIMIT GONZALEZ 36412390871		R\$ 6.150,00	R\$ 6.150,00
LOCAWEB SERVICOS DE INTERNET S. A.		R\$ 2.976,32	R\$ 5.340,30
CORPO DE BOMBEIROS DA POLICIA MILITAR DO ESTADO DE SAO PAULO		R\$ 134.450,00	R\$ 134.450,00
REVES'CAP COM.SERV.ADAP. P/VEICULOS LTDA		R\$ 8.250,00	R\$ 9.000,00
BRASPRESS TRANSPORTES URGENTES LTDA		R\$ 620,71	R\$ 620,71
GAZIN INDUSTRIA E COMERCIO DE MOVEIS E ELETRODOMESTICOS LTD		R\$ 3.392,22	R\$ 3.392,22
R & R FABRICA DE REBOQUES		R\$ 3.000,00	R\$ 3.000,00
UNIAR COMERCIO DE ELETRO-ELETRONICOS E SERVICOS LTDA		R\$ 2.487,63	R\$ 2.487,63
MMS DO BRASIL LTDA		R\$ 2.769,12	R\$ 2.769,12
ILDA AZEVEDO ROMERO TOLDOS ME		R\$ 1.900,00	R\$ 1.900,00
GIUSEPE MARQUES DA SILVA BEM MARTINS ADESIVOS ME		R\$ 28.482,43	R\$ 7.760,00
NORGLASS COMERCIO DE VIDROS LTDA EPP		R\$ 170.244,90	R\$ 170.244,90
E2K DO BRASIL LTDA		R\$ 548,25	R\$ 548,25
ECO X SOLUCOES TECNOLOGICAS PARA UNIDADES MOVEIS LTDA		R\$ 1.560.538,99	R\$ 1.804.099,31
THECMAQ AR CONDICIONADO EIRELI		R\$ 320.998,60	R\$ 343.923,60
KIMARKI TRANSFORMADORES INDUSTRIA E COMERCIO LTDA		R\$ 1.740,00	R\$ 1.740,00
POSTO DAS AMERICAS LTDA		R\$ 849,63	R\$ 849,63
RIBAS E IAGUSZESKI LTDA		R\$ 130,00	R\$ 130,00
MARLI MONTEIRO RIBAS ME		R\$ 267,88	R\$ 267,88

## BALANÇO PATRIMONIAL

Entidade:	MANUPA COMERCIO, EXPORTACAO, IMPORTACAO DE EQUIPAMENTOS E VEICULOS ADAPTADOS EIRELI		
Período da Escrituração:	01/01/2022 a 31/12/2022	CNPJ:	03.093.776/0001-91
Número de Ordem do Livro:	24		
Período Selecionado:	01 de Janeiro de 2022 a 31 de Dezembro de 2022		

Descrição	Nota	Saldo Inicial	Saldo Final
ICAVEL VEICULOS LTDA		R\$ 3.509,00	R\$ 3.509,00
MOTORAL - EQUIPAMENTOS ELETRONICOS LTDA		R\$ 447,11	R\$ 447,11
ELBER INDUSTRIA DE REFRIGERACAO LTDA		R\$ 8.950,00	R\$ 8.950,00
INDUSTRIAL NOVA GERACAO LTDA		R\$ 170.500,00	R\$ 170.500,00
JOSE CARLOS BERNARDINO 62334891720		R\$ 300,00	R\$ 300,00
LAGE E SCARABELI COMERCIO DE VEICULOS LTDA		R\$ 398,07	R\$ 398,07
M MIRANDA GODE ME		R\$ 378.995,83	R\$ 378.995,83
SANTIL COMERCIAL ELETRICA EIRELI		R\$ 1.100,04	R\$ 1.100,04
NIK'S VEÍCULOS ESPECIAIS		R\$ 0,00	R\$ 7.960,00
SAMPA TRIANON VEICULOS LTDA		R\$ 0,00	R\$ 465.000,00
CENTERSYSTEM IND. E COM. LTDA		R\$ 430,00	R\$ 430,00
SONARTE SOCIEDADE NACIONAL DE ARTEFATOS METALURGICOS EIRELI		R\$ 9.996,00	R\$ 9.996,00
V. A. COMUNICACAO E SERVICOS LTDA		R\$ 350,00	R\$ 350,00
MAXIALL COMÉRCIO E SERVIÇOS DE PEÇAS PNEUMATICAS EIRELI-ME		R\$ 17.100,00	R\$ 17.100,00
FELIPE TOLSTIKOW		R\$ 24.600,00	R\$ 24.600,00
M P DOS SANTOS FERRAGEM		R\$ 140,00	R\$ 140,00
SACRAMENTO LTDA ME		R\$ 105,93	R\$ 105,93
PRODOESTE VEICULOS E SERVICO LTDA		R\$ 149.742,00	R\$ 149.742,00
AEROPLAS INDUSTRIA E COMERCIO LTDA-ME		R\$ 4.800,00	R\$ 4.800,00
DIVENA LITORAL VEICULOS LTDA		R\$ 3.754.030,00	R\$ 1.279.030,00
BRUTAL MATERIAL PARA CONSTRUCAO LTDA		R\$ 904,00	R\$ 904,00
JULIANO FURTADO RIBEIRO - ME		R\$ 1.750,00	R\$ 1.750,00
DK 136 ACESSORIOS AUTOMOTIVOS LTDA - EPP		R\$ 20.170,00	R\$ 19.976,00
ARCOTEC COMERCIO E DESENVOLVIMENTO EIRELI		R\$ 9.375,00	R\$ 9.375,00
MENDES TRUCK SERVICE IMPLEMENTOS RODOVIÁRIOS LTDA		R\$ 72.335,70	R\$ 72.335,70
ELIZANGELA DE CASSIA RODRIGUES SILVA		R\$ 7.354,30	R\$ 7.354,30
DARIVAS COMERCIO VAREJISTA DE ARTIGOS DE TAPECARIA LTDA		R\$ 0,00	R\$ 3.433,33
VIVIAN HELENA CAPACLE CORREA		R\$ 36.000,00	R\$ 36.000,00
IMPLEMENTA BRASIL COM P E ACESSORIOS DE VEICULOS ESPECIAIS E		R\$ 12.916,26	R\$ 12.916,26
HB COMERCIO E ACESSORIOS LTDA		R\$ 0,00	R\$ 0,00

## BALANÇO PATRIMONIAL

Entidade:	MANUPA COMERCIO, EXPORTACAO, IMPORTACAO DE EQUIPAMENTOS E VEICULOS ADAPTADOS EIRELI		
Período da Escrituração:	01/01/2022 a 31/12/2022	CNPJ:	03.093.776/0001-91
Número de Ordem do Livro:	24		
Período Selecionado:	01 de Janeiro de 2022 a 31 de Dezembro de 2022		

Descrição	Nota	Saldo Inicial	Saldo Final
ESMERALDO PEREIRA DOS SANTOS JUNIOR		R\$ 72.266,36	R\$ 72.266,36
PRESENCIAL APOIO ADMINISTRATIVO - EIRELI		R\$ 77.130,14	R\$ 77.130,14
VITURINU'S SERIGRAFIA E SINALIZACAO LTDA		R\$ 42.000,00	R\$ 42.000,00
DE PASQUAL HOTEIS E TURISMO LTDA.		R\$ 960,14	R\$ 960,14
B F SERVICOS EMPRESARIAIS LTDA		R\$ 177.600,00	R\$ 207.600,00
PACHECO ALVES ENG REPR SERVICOS DE PINTURA ORG DE EVENTOS E LOC EIRELI		R\$ 82.187,41	R\$ 82.187,41
NEWGLASS AUTOPECAS LTDA		R\$ 150,00	R\$ 150,00
AUTOCAR AUTO PARTES LTDA - ME		R\$ 65,00	R\$ 65,00
LENOVO COMERCIAL E DISTRIBUIÇÃO LTDA		R\$ 2.634,15	R\$ 2.634,15
V.EYE SOLUCOES M2M LTDA		R\$ 70,00	R\$ 70,00
RN COMERCIO VAREJISTA S.A		R\$ 3.523,49	R\$ 3.523,49
PROTSOL COMERCIO DE TOLDOS EIRELI		R\$ 1.988,00	R\$ 1.988,00
DUN & BRADSTREET DO BRASIL LTDA		R\$ 1.750,00	R\$ 1.750,00
FALTEC IMPLEMENTOS RODOVIARIOS EIRELLI		R\$ 18.650,00	R\$ 18.650,00
NIK ?S COMERCIO, REVESTIMENTOS E TRANSFORMAC?O?ES PARA AUTOS		R\$ 5.300,00	R\$ 13.100,00
EUROSERVICE SERVICOS AUTOMOTIVOS EIRELI - ME		R\$ 182.936,40	R\$ 182.936,40
STRADA VISTORIAS AUTOMOTIVAS EIRELI ME		R\$ 90,00	R\$ 90,00
NIKS UTILITY VEICULOS ESPECIAIS EIRELI		R\$ 0,00	R\$ 0,00
HAMILTON VALDEMAR DA SILVA 29729493820		R\$ 6.990,00	R\$ 6.990,00
DERNECY ROSA JUNIOR		R\$ 81.394,31	R\$ 81.394,31
FRANCISCO EDINARDO DE FREITAS ME		R\$ 94.451,17	R\$ 94.451,17
AUTO PRIME VEICULOS ESPECIAIS LTDA		R\$ 18.685,00	R\$ 18.685,00
VALDOMIRA PIRES BETTANIN		R\$ 523.783,33	R\$ 558.633,33
C. A. COMERCIO DE MAQUINAS E EQUIPAMENTOS LTDA		R\$ 71.649,19	R\$ 151.425,01
LYNE DAY TRANSPORTES EIRELI		R\$ 453.991,60	R\$ 453.991,60
JANAINA DONEGA QUIRINO DE NOVAIS		R\$ 7.500,00	R\$ 7.500,00
H L SERVICOS EMPRESARIAIS LTDA		R\$ 183.530,38	R\$ 183.530,38
ALTAIR SIQUEIRA FILHO 87839873987		R\$ 612,00	R\$ 612,00
AUTO GUINCHO BRONETTI LTDA		R\$ 8.890,00	R\$ 8.890,00
JORGE GONCALVES PEREIRA		R\$ 112.817,00	R\$ 183.377,00

Este relatório foi gerado pelo Sistema Público de Escrituração Digital – Sped

## BALANÇO PATRIMONIAL

Entidade:	MANUPA COMERCIO, EXPORTACAO, IMPORTACAO DE EQUIPAMENTOS E VEICULOS ADAPTADOS EIRELI		
Período da Escrituração:	01/01/2022 a 31/12/2022	CNPJ:	03.093.776/0001-91
Número de Ordem do Livro:	24		
Período Selecionado:	01 de Janeiro de 2022 a 31 de Dezembro de 2022		

Descrição	Nota	Saldo Inicial	Saldo Final
LIVY E SILVA LTDA		R\$ 62.000,00	R\$ 62.000,00
ANDRE ALMEIDA DE MENEZES ME		R\$ 11.664,00	R\$ 11.664,00
NONNE REPRESENTACOES E COMERCIO DE MATERIAIS EIRELI		R\$ 65.218,55	R\$ 107.449,21
HOTELARIA ACCOR BRASIL S/A		R\$ 830,70	R\$ 830,70
METALLUM BRASIL EIRELI		R\$ 12.304,00	R\$ 12.304,00
CARLOS ALBERTO NICOLAU 07.CP CNPJ: 60048196/0001-16		R\$ 1.542,54	R\$ 1.542,54
AIRTON L V FEITOSA		R\$ 60.162,75	R\$ 68.801,60
COPYBOY COPIAS E SERVICOS LTDA		R\$ 49,50	R\$ 49,50
ALEKS IMPRESSOES E COMERCIO DE CONFECCOES LTDA		R\$ 1.800,00	R\$ 1.800,00
KLM EIRELI		R\$ 17.097,13	R\$ 17.097,13
WAGNER BISPO DOS SANTOS 31790426804		R\$ 4.500,00	R\$ 4.500,00
UMTHIDA ASSESSORIA EMPRESARIAL LTDA		R\$ 45.000,00	R\$ 45.000,00
VRIO SOLUÇÕES MÓVEIS LTDA		R\$ 40.312,20	R\$ 40.312,20
LIMA & LIMA SERVICOS ADMINISTRATIVOS LTDA. ME		R\$ 1.000,02	R\$ 1.000,02
TOP TRANSFER - SERVICOS DE TURISMO EIRELI		R\$ 1.400,00	R\$ 1.400,00
PORT ROYAL DISTRIBUIDORA DE VEICULOS LTDA		R\$ 0,00	R\$ 0,00
DIOZEFI DE SOUZA SILVA 12452715719		R\$ 2.950,00	R\$ 2.950,00
CAZE COMERCIO E SERVICOS EM TACOGRAFOS LTDA		R\$ 480,00	R\$ 480,00
ODOVALDO LIMA DA COSTA		R\$ 0,00	R\$ 10.596,97
MIGUEL LEANDRO RODRIGUES NETO		R\$ 152.247,43	R\$ 152.247,43
GARDA HOTEL LTDA		R\$ 127,50	R\$ 127,50
MCATEC COMERCIO E ASSSITENCIA TECNICA LTDA EPP		R\$ 600,00	R\$ 600,00
AUTO MECANICA E TRANSPORTE ESTRADA DIESEL LTDA		R\$ 3.420,00	R\$ 3.420,00
ANA CAROLINA TAVARES TEIXEIRA 05685548419		R\$ 5,00	R\$ 5,00
PAULO ISRAEL JUNIOR - EIRELI		R\$ 65.000,00	R\$ 65.000,00
RP ACESSORIOS AUTOMOTIVOS E DISTRIBUIDORA EIRELI		R\$ 2.906,00	R\$ 2.906,00
THOMSON REUTERS BRASIL CONTEUDO E TECNOLOGIA LTDA		R\$ 6.618,82	R\$ 36.456,23
FENIX COMUNICACAO VISUAL - EIRELI		R\$ 5.580,00	R\$ 5.580,00
DK COMUNICACAO VISUAL LTDA		R\$ 0,00	R\$ 0,00
MARCSON CARNEIRO DOS SANTOS		R\$ 8.643,34	R\$ 8.643,34

## BALANÇO PATRIMONIAL

Entidade:	MANUPA COMERCIO, EXPORTACAO, IMPORTACAO DE EQUIPAMENTOS E VEICULOS ADAPTADOS EIRELI		
Período da Escrituração:	01/01/2022 a 31/12/2022	CNPJ:	03.093.776/0001-91
Número de Ordem do Livro:	24		
Período Selecionado:	01 de Janeiro de 2022 a 31 de Dezembro de 2022		

Descrição	Nota	Saldo Inicial	Saldo Final
ESTILO COMERCIO E SERVICOS AUTOMOTIVOS - EIRELI		R\$ 4.620,00	R\$ 4.620,00
ALESSANDRA OLIVEIRA DIAS MENDES 08400815700		R\$ 4.305,00	R\$ 4.305,00
V. MUCELINI		R\$ 2.071,59	R\$ 2.071,59
P R COMERCIO E MANUTENCAO DE VEICULOS ESPECIAIS LTDA		R\$ 10.000,00	R\$ 10.000,00
HALAJKO SERVICOS ADMINISTRATIVOS LTDA		R\$ 2.938,00	R\$ 2.938,00
SHOPPING DAS PLACAS EIRELI		R\$ 380,00	R\$ 380,00
MARCELO DE JESUS ARANDIBA		R\$ 288.768,36	R\$ 288.768,36
LICITANET LICITAÇÕES ELETRONICAS EIRELI		R\$ 387,80	R\$ 387,80
ELIANE CRISTINA NICOLETTI 08557947801		R\$ 16.000,00	R\$ 22.666,67
S.P. VIEIRA & TODA CONTABILIDADE LTDA		R\$ 10.548,13	R\$ 61.748,13
SL SERVICOS DE APOIO LTDA		R\$ 840,00	R\$ 840,00
VIA ALIANCA COMERCIO DE AUTOMOVEIS LTDA		R\$ 33.016,40	R\$ 52.695,42
CRIMAC- COMERCIO, INSTALACOES E MANUTENCAO DE AR CONDICIONAD		R\$ 142,50	R\$ 142,50
CARROCERIAS JARDIM LTDA EPP		R\$ 2.510,00	R\$ 2.510,00
LEROY MERLIN CIA BRASILEIRA DE BRICOLAGEM		R\$ 6.725,26	R\$ 9.195,16
VETROEX IND E COM. DE VID. DE SEG, LTDA		R\$ 19.004,06	R\$ 19.004,06
MEDBIT COMERCIO E DISTRIBUIDORA LTDA		R\$ 105.923,59	R\$ 30.686,71
CASA DO SOLDADOR LTDA		R\$ 895,50	R\$ 895,50
ELLENCO SOLUCOES PARA TRANSPORTE LTDA		R\$ 6.893,00	R\$ 6.893,00
M CORREA & CIA LTDA		R\$ 280.166,66	R\$ 241.666,66
E G MAIA EIRELI		R\$ 584.000,00	R\$ 528.010,68
GAMALIEL GOES 01182553800		R\$ 120.550,03	R\$ 115.600,08
GILMAR ZILBERTO DOS SANTOS		R\$ 1.200,00	R\$ 1.200,00
CENTRIX INSTALACAO E MANUTENCAO VEICULAR LTDA		R\$ 1.641,60	R\$ 1.641,60
ATALANTA HOTEL LTDA		R\$ 1.212,50	R\$ 1.212,50
TRACES ESTACIONAMENTOS E PARTICIPACOES EIRELI		R\$ 192,00	R\$ 192,00
CRESAUTO VEICULOS S/A		R\$ 398.788,96	R\$ 213.168,96
RODOBENS VEICULOS COMERCIAIS SP S.A.		R\$ 0,00	R\$ 1.709,28
BOLSA DE LICITACOES E LEILOES DO BRASIL		R\$ 0,00	R\$ 0,00



## BALANÇO PATRIMONIAL

Entidade:	MANUPA COMERCIO, EXPORTACAO, IMPORTACAO DE EQUIPAMENTOS E VEICULOS ADAPTADOS EIRELI		
Período da Escrituração:	01/01/2022 a 31/12/2022	CNPJ:	03.093.776/0001-91
Número de Ordem do Livro:	24		
Período Selecionado:	01 de Janeiro de 2022 a 31 de Dezembro de 2022		

Descrição	Nota	Saldo Inicial	Saldo Final
R.B.F JURADO SERVIÇOS DE MARKETING - ME		R\$ 0,00	R\$ 0,00
BEATRIZ DOS SANTOS MOURAO 09340873939		R\$ 25.303,45	R\$ 25.303,45
SERVICARGA TRANSPORTES E SERVICOS LTDA (RS)		R\$ 0,00	R\$ 0,00
ABC COMERCIO DE EXTINTORES LTDA		R\$ 6.250,00	R\$ 6.250,00
REINALDO SANTOS CAMBUI		R\$ 470,00	R\$ 470,00
CIRURGICA RIO DE JANEIRO LTDA		R\$ 130,50	R\$ 130,50
ENFOQUE MEDICAL RJ COM. PROD. MEDICOS E ODONTOLOGICOS LTDA		R\$ 490,66	R\$ 490,66
CENTER CELL COMERCIO E SERVICOS SOROCABA LTDA		R\$ 5.499,99	R\$ 5.499,99
PRECISAO ABSOLUTA - BALANCAS LTDA		R\$ 923,00	R\$ 923,00
NMB INDUSTRIA E COMERCIO DE PLASTICOS LTDA ME		R\$ 5.555,50	R\$ 5.555,50
CAOA CHERY AUTOMOVEIS LTDA.		R\$ 102.501,00	R\$ 102.501,00
BAHREIN TERMOPLASTICOS LTDA		R\$ 0,00	R\$ 603.484,03
LIQUITUDO COM. E SERV. DE PRD. S.A.		R\$ 3.489,96	R\$ 3.489,96
EXPERT COMERCIO, SERVICOS E INTERMEDIACAO DE NEGOCIOS EIRELI		R\$ 0,20	R\$ 0,20
CAMARGO & THOME LTDA		R\$ 9.626,61	R\$ 4.752,46
SERVTEC TELECOMUNICACOES E INFORMATICA LTDA		R\$ 527,80	R\$ 527,80
COML.PROD.AUDIO P/AUTOS PAI E FILHO LTDA		R\$ 0,00	R\$ 0,00
RICARDO MIRA DA SILVA EPP		R\$ 90,99	R\$ 459,35
RAYTEC VEICULOS ESPECIAIS IND. COM.E SERV.LTDA		R\$ 308.000,06	R\$ 308.000,06
FABIO MACHADO IZAR		R\$ 7.600,00	R\$ 7.600,00
RFP MAQUINAS E EMPREENDIMENTOS LTDA		R\$ 110.965,00	R\$ 110.965,00
COPASO COMERCIAL PAULISTA DE SOLDAS E MAQUINAS LTDA		R\$ 11.346,00	R\$ 11.346,00
IFAB INDUSTRIA E COMERCIO DE MATERIAIS HOSPITALARES LTDA EPP		R\$ 26.485,89	R\$ 26.485,89
MJR INDUSTRIA E COMERCIO DE MATERIAIS ELETRICOS LTDA		R\$ 6.930,00	R\$ 6.930,00
MAXBOR INDUSTRIA E COMERCIO DE ARTEFATOS DE BORRACHA LTDA		R\$ 3.056,00	R\$ 3.056,00
DICOMPEL INDUSTRIA E COMERCIO LTDA		R\$ 4.084,77	R\$ 4.084,77
METALURGICA SCHIOPPA LTDA		R\$ 6.262,59	R\$ 6.262,59
APOIO VIX TRANSPORTES		R\$ 200,00	R\$ 200,00
RIO DOCE COMERCIO DE VEICULOS LTDA		R\$ 140.690,00	R\$ 140.690,00

## BALANÇO PATRIMONIAL

Entidade:	MANUPA COMERCIO, EXPORTACAO, IMPORTACAO DE EQUIPAMENTOS E VEICULOS ADAPTADOS EIRELI		
Período da Escrituração:	01/01/2022 a 31/12/2022	CNPJ:	03.093.776/0001-91
Número de Ordem do Livro:	24		
Período Selecionado:	01 de Janeiro de 2022 a 31 de Dezembro de 2022		

Descrição	Nota	Saldo Inicial	Saldo Final
INFOAR COMERCIO E SERVICOS EM AR COND. E INF. - EIRELI		R\$ 4.828,06	R\$ 4.828,06
RUBINHO CENTER CAR ME		R\$ 352,00	R\$ 352,00
MARTINS PERES COMERCIO DE MAQUINAS E FERRAMENTAS L		R\$ 481,40	R\$ 481,40
CASA DAS SERRAS COMERCIAL LTDA		R\$ 629,90	R\$ 629,90
ASTRA MAQUINAS E EQUIPAMENTOS		R\$ 811,00	R\$ 811,00
CTMED COM. E MANUT. DE EQUIP. MEDICO HOSP. LTDA.		R\$ 1.822,65	R\$ 1.822,65
MONICA COM.FIV. E ACESS.LTDA ME		R\$ 783,82	R\$ 783,82
J HENRIQUE DE AGUIAR SOM E ACESSORIOS ME		R\$ 1.070,00	R\$ 1.070,00
COMERCIO DE COUROS MARWAL LTDA.		R\$ 221,00	R\$ 221,00
CANTARELLO VEICULOS E PECAS LTDA		R\$ 159.500,00	R\$ 159.500,00
CARROCERIA METAL FIBRA LTDA		R\$ 238.700,00	R\$ 238.700,00
HCP COMERCIO E VAREJO EIRELI		R\$ 828,95	R\$ 828,95
MICROMED BIOTECNOLOGIA LTDA		R\$ 7.500,00	R\$ 7.500,00
J M B MIRANDA TRANSPORTE, SERVICOS		R\$ 19.154,00	R\$ 19.154,00
MIRANDA TRANSPORTE, CARGAS E ENCOMENDAS EIRELI		R\$ 1.300,00	R\$ 1.300,00
RENAULT DO BRASIL S/A		R\$ 3.091.497,00	R\$ 3.091.497,00
BOLSA DE LICITACOES E LEILÕES DO BRASIL		R\$ 3.421,16	R\$ 3.421,16
MIRIAN VILHENA AUTO POSTO COM. COMB.LUBRIF.GAS.CULT.MAD. LTDA		R\$ 238,20	R\$ 238,20
ECO X SOLUCOES TECNOLOGICAS PARA UNIDADES MOVEIS EIRELI		R\$ 79.877,00	R\$ 79.877,00
PM CAR MERCANTIL EIRELI		R\$ 0,00	R\$ 15.900,00
MAIS COMERCIAL E ADAPTADORA DE VEICULOS ESPECIAIS EIRELI		R\$ 3.000,00	R\$ 3.000,00
TECNICA BASCO EQUIPAMENTOS RODOVIARIOS EIRELI		R\$ 90.000,00	R\$ 90.000,00
S.C. DOS SANTOS COSTA		R\$ 5.000,00	R\$ 5.000,00
LM2P ADMINISTRADORA DE BENS EIRELI		R\$ 94.300,00	R\$ 94.300,00
COMPANHIA MATOGROSSENSE ESTAMPADORA DE PLACAS DE IDENTIFICAC		R\$ 180,00	R\$ 180,00
GALEGO IMPLEMENTOS PARA TRANSPORTE LTDA		R\$ 10.000,00	R\$ 10.000,00
EUROVIA AUT E UTILIT S/A - LAURO FILIAL		R\$ 140,00	R\$ 140,00
JACUIPE VEICULOS LTDA		R\$ 43.635,48	R\$ 29.265,48
RENAULT DO BRASIL S/A		R\$ 10.103.962,60	R\$ 10.103.962,60

## BALANÇO PATRIMONIAL

Entidade:	MANUPA COMERCIO, EXPORTACAO, IMPORTACAO DE EQUIPAMENTOS E VEICULOS ADAPTADOS EIRELI		
Período da Escrituração:	01/01/2022 a 31/12/2022	CNPJ:	03.093.776/0001-91
Número de Ordem do Livro:	24		
Período Selecionado:	01 de Janeiro de 2022 a 31 de Dezembro de 2022		

Descrição	Nota	Saldo Inicial	Saldo Final
HPE AUTOMOTORES DO BRASIL LTDA		R\$ 894.000,00	R\$ 894.000,00
GUSTAVO LUIS ALVES CAMARGO - ME		R\$ 2.000,00	R\$ 2.000,00
MIRANDA TRANSPORTE, CARGAS E ENCOMENDAS EIRELI		R\$ 2.034,00	R\$ 2.034,00
TRUCKBRASIL VEICULOS ESPECIAIS EIRELI-ME		R\$ 6.000,00	R\$ 6.000,00
GENERAL MOTORS DO BRASIL LTDA		R\$ 3.485.644,65	R\$ 3.485.644,65
TACOMECCOMERCIO E SERVICOS LTDA		R\$ 1.040,00	R\$ 1.040,00
COPERFIL COMERCIO DE LUBRIFICANTES LTDA - ME		R\$ 3.690,10	R\$ 3.690,10
FORD MOTOR COMPANY BRASIL LTDA		R\$ 633.971,79	R\$ 9.647.623,16
JACUIPE VEICULOS LTDA		R\$ 159,26	R\$ 159,26
VD COMERCIO DE VEICULOS LTDA		R\$ 302.986,00	R\$ 302.986,00
TRIESTE VEICULOS LTDA		R\$ 96.615,00	R\$ 96.615,00
MANUPA COM EXP IMP DE EQUIP E VEICULOS ADAPTADOS EIRELI		R\$ 16.713,13	R\$ 16.713,13
RUBI VEICULOS LTDA		R\$ 1.698,35	R\$ 1.698,35
SEVA ENGENHARIA ELETRONICA S.A.		R\$ 10.961,57	R\$ 10.961,57
GELNE NASCIMENTO SOUSA ME		R\$ 1.700,00	R\$ 1.700,00
KAKASOM COMERCIO E SERVICO AUTOMOTIVOS EIRELI		R\$ 150,00	R\$ 150,00
IREVEL IRECE VEICULOS E PECAS LTDA		R\$ 146.803,50	R\$ 146.803,50
NISSAN DO BRASIL AUT.LTDA		R\$ 19.065.798,99	R\$ 20.013.395,01
HIRAN PEREIRA DE ARAUJO		R\$ 600,00	R\$ 600,00
ECO X SOLUCOES TECNOLOGICAS PARA UNIDADES MOVEIS EIRELI		R\$ 117.000,00	R\$ 117.000,00
LUMIAR BAHIA LTDA		R\$ 300,00	R\$ 300,00
FUNDO MUNICIPAL DE SAUDE DE GUANAMBI		R\$ 170.000,00	R\$ 170.000,00
GALLOTTI TRUCKS BA COMERCIO DE AUTOMOTORES LTDA.		R\$ 1.793,34	R\$ 1.793,34
MAX COMERCIO DE PRODUTOS DE LIMPEZA E PECAS PARA VEICULOS LT		R\$ 4.155,00	R\$ 4.155,00
PLACA EXPRESS LTDA		R\$ 1.273,30	R\$ 1.273,30
MERCURIO MATERIAIS PARA PINTURA E AUTOPECAS EIRELI		R\$ 4.040,00	R\$ 4.040,00
BAHIA FERRO LAURO MAT P/CONSTRUCAO LTDA		R\$ 2.248,17	R\$ 2.248,17
OCEANIA APART HOTEL LTDA		R\$ 168,00	R\$ 168,00
GNC AUTOMOTORES LTDA		R\$ 485,66	R\$ 578.615,66
ALEXANDRE ASSUNCAO BASTOS ME		R\$ 7.746,35	R\$ 7.746,35

## BALANÇO PATRIMONIAL

Entidade:	MANUPA COMERCIO, EXPORTACAO, IMPORTACAO DE EQUIPAMENTOS E VEICULOS ADAPTADOS EIRELI		
Período da Escrituração:	01/01/2022 a 31/12/2022	CNPJ:	03.093.776/0001-91
Número de Ordem do Livro:	24		
Período Selecionado:	01 de Janeiro de 2022 a 31 de Dezembro de 2022		

Descrição	Nota	Saldo Inicial	Saldo Final
MOTOS POMBAL LTDA		R\$ 22.900,00	R\$ 22.900,00
INTERIOR BATERIAS EIRELI		R\$ 2.628,00	R\$ 1.717,00
MAGAZINE LUIZA S/A		R\$ 1.699,00	R\$ 1.699,00
RODOBENS VEICULOS COMERCIAIS CIRASA S.A.		R\$ 510.980,00	R\$ 510.980,00
HOTONNICK INDUSTRIA DE PECAS E FERRAMENTARIA LTDA		R\$ 0,00	R\$ 3.230,40
BBC INDUSTRIA DE CARROCERIAS EIRELI		R\$ 58,90	R\$ 58,90
LUIZ ANTONIO TELES DA SILVA		R\$ 1.080,00	R\$ 1.080,00
PRIMAVIA VEICULOS LTDA		R\$ 175,83	R\$ 175,83
MANOEL ALVES TEIXEIRA NETO		R\$ 1.050,00	R\$ 1.050,00
RODALEVE R VEICULOS LTDA		R\$ 120,00	R\$ 120,00
EUROVIA VEICULOS SA IGUATEMI FILIAL		R\$ 40.505,01	R\$ 42.505,02
GREENCAR VEICULOS ESPECIAIS EIRELI		R\$ 108.500,00	R\$ 108.500,00
WALACO IND E COMERCIO DE ACO DE CHAPAS EIRELI		R\$ 44.000,00	R\$ 44.000,00
MUNICIPIO DE CATU		R\$ 349,44	R\$ 349,44
DIAMANTINO & CIA LTDA		R\$ 101.600,00	R\$ 101.600,00
DAVID JORGE ANGELO AUTO PECAS		R\$ 350,00	R\$ 350,00
COMERCIO E SERVICOS COSTA EIRELI		R\$ 0,00	R\$ 0,00
OSMIR SASSARON 82220557804		R\$ 780,00	R\$ 780,00
GARCIA IMPLEMENTOS RODOVIARIOS LTDA		R\$ 0,00	R\$ 123.560,00
ADAPTAMED VEICULOS ESPECIAIS EIRELI		R\$ 0,00	R\$ 0,00
SUPER PLACAS AUTOMOTIVAS LTDA		R\$ 100,00	R\$ 100,00
C.S.D.CELICO METALURGICA - ME		R\$ 0,00	R\$ 528.250,00
IDISA VEICULOS LTDA - FOZ		R\$ 3.087,00	R\$ 3.087,00
HDX COMERCIAL EIRELI		R\$ 0,00	R\$ 0,00
DENTSCLER INDUSTRIA DE APARELHOS ODONTOLOGICOS EIRELI		R\$ 5.000,00	R\$ 5.000,00
ONIMINAS REPRESENTACOES LTDA		R\$ 5.787,86	R\$ 5.787,86
KELTON PEDRO CARDOSO 36964357831		R\$ 0,00	R\$ 0,00
GIANCARLO BERTOLDO 27387177805		R\$ 8.550,00	R\$ 8.550,00
MISSISSIPI NAVEGACAO E TRANSPORTES LTDA		R\$ 4.400,00	R\$ 4.400,00
RENOVA SERVICOS AUTOMOTIVOS EXPRESS LTDA		R\$ 1.500,00	R\$ 1.500,00
MS SOLUCOES E NEGOCIOS LTDA		R\$ 215.000,00	R\$ 305.000,00

## BALANÇO PATRIMONIAL

Entidade:	MANUPA COMERCIO, EXPORTACAO, IMPORTACAO DE EQUIPAMENTOS E VEICULOS ADAPTADOS EIRELI		
Período da Escrituração:	01/01/2022 a 31/12/2022	CNPJ:	03.093.776/0001-91
Número de Ordem do Livro:	24		
Período Selecionado:	01 de Janeiro de 2022 a 31 de Dezembro de 2022		

Descrição	Nota	Saldo Inicial	Saldo Final
OPEN VEICULOS LTDA.		R\$ 248,08	R\$ 628,77
VS AUTOMOTIVO - COM. DIST E REPRES. DE PECAS LTDA		R\$ 280,00	R\$ 280,00
CARROCERIAS J S T SILVA EIRELI		R\$ 3.325,00	R\$ 3.325,00
PARATUDO INDUSTRIA E COMERCIO DE PARAFUSOS LTDA		R\$ 99,90	R\$ 99,90
ATIVA EQUIPAMENTOS DE PROTECAO INDIVIDUAL LTDA		R\$ 149,98	R\$ 149,98
BORIM COMERCIO DE CORDAS E LONAS LTDA		R\$ 315,00	R\$ 315,00
MARCOS REGINALDO CHITA 02447574967		R\$ 800,00	R\$ 800,00
RENOVEL VEICULOS LTDA		R\$ 54,25	R\$ 54,25
SOLLOS - CONSULTORIA EM GESTAO EMPRESARIAL EIRELI		R\$ 0,00	R\$ 0,00
FABIO ROGÉRIO BETTANIN		R\$ 102.575,00	R\$ 114.575,00
VIACAO NOVO HORIZONTE LTDA SSA		R\$ 50,00	R\$ 50,00
MC EQUIPAMENTOS HOSPITALARES E SERVICOS LTDA ME		R\$ 55.170,00	R\$ 55.170,00
KABUM COMERCIO ELETRONICO S.A		R\$ 0,00	R\$ 266,56
FRIOVIX COMERCIO DE REFRIGERACAO LTDA		R\$ 738,32	R\$ 3.642,33
EVOKE TECNOLOGIA E COMERCIO EIRELI		R\$ 278,94	R\$ 278,94
MUBREL DECOR TOLDOS E PERSIANAS LTDA.		R\$ 25.000,00	R\$ 47.806,36
R. P. DE SANTANA		R\$ 0,00	R\$ 6.660,00
PWA TRANSPORTES E VEICULOS ESPECIAIS		R\$ 0,01	R\$ 0,01
ANT FERRAMENTAS COML E IMP LTDA		R\$ 7.722,55	R\$ 7.722,55
STEVANELLI E ANDRADE LTDA		R\$ 0,00	R\$ 16.500,00
LOJAS COLOMBO S.A COM. UTIL. DOM. - 454		R\$ 935,56	R\$ 2.299,35
LUCIENE SANTANNA		R\$ 0,00	R\$ 0,00
DULCILENE RODRIGUES 37389596880		R\$ 0,00	R\$ 0,00
IGOR CESAR DA CRUZ MOREIRA 31725356813		R\$ 2.560,00	R\$ 2.560,00
MARCELO FERREIRA CABRAL		R\$ 600,00	R\$ 600,00
EUROLAF VEICULOS ESPECIAIS LTDA - MATRIZ		R\$ 14.493,15	R\$ 75.788,30
ORVEL AUTOMOTOR RNT LTDA		R\$ 557,96	R\$ 1.289,18
NOVA FONTE COMERCIO DE INF. E IND. LTDA		R\$ 1.138,33	R\$ 1.138,33
MJ LIMA COMERCIO DE ACESSORIOS PARA VEICULOS LTDA		R\$ 0,00	R\$ 3.900,00
ORTOPRATIKA INDUSTRIA E		R\$ 0,00	R\$ 0,00



## BALANÇO PATRIMONIAL

Entidade:	MANUPA COMERCIO, EXPORTACAO, IMPORTACAO DE EQUIPAMENTOS E VEICULOS ADAPTADOS EIRELI		
Período da Escrituração:	01/01/2022 a 31/12/2022	CNPJ:	03.093.776/0001-91
Número de Ordem do Livro:	24		
Período Selecionado:	01 de Janeiro de 2022 a 31 de Dezembro de 2022		

Descrição	Nota	Saldo Inicial	Saldo Final
COMERCIO LTDA			
REL M TECNOLOGIA LTDA		R\$ 29.418,01	R\$ 0,00
TOYAMA DO BRASIL MAQUINAS LTDA		R\$ 0,00	R\$ 0,00
MCA BANCOS E MOVEIS ESTOFADOS LTDA		R\$ 666.674,60	R\$ 666.674,60
JADSON SALAZAR DAL COL		R\$ 12.000,00	R\$ 12.000,00
V L DOS S SILVA		R\$ 190,40	R\$ 190,40
LONAX TOLDOS & SIGNS EIRELI - ME		R\$ 9.000,00	R\$ 9.000,00
GOLDEN SUN ILUMINACAO PROFISSIONAL LTDA		R\$ 67,64	R\$ 67,64
RODA DE OURO CARROCERIAS EIRELI		R\$ 16.000,00	R\$ 16.000,00
DIESARMED ARTEFATOS PARA VEICULOS DE EMERGENCIA HO		R\$ 0,00	R\$ 3.773,00
OSCAR PEREIRA DE SOUZA NETO ME		R\$ 229,99	R\$ 229,99
RODOGREEN IMPLEMENTOS RODOVIARIOS LTDA		R\$ 258.000,00	R\$ 1.069.520,41
POWERSAFE IMPORTACAO, EXPORTACAO LTDA		R\$ 76,48	R\$ 76,48
EBS - INDUSTRIA E COMERCIO LTDA - ME		R\$ 0,00	R\$ 9.330,00
COMPANY HERO LTDA		R\$ 735,00	R\$ 735,00
POSTO CESCO NETTO		R\$ 5.272,62	R\$ 5.272,62
DISTRIBUIDORA DE AUTO PECAS RONDOBRAS LTDA		R\$ 4.778,10	R\$ 4.778,10
THIAGO D FERREIRA ACESSORIOS AUTOMOTIVOS		R\$ 200,00	R\$ 200,00
CICOPLAST IND E COM DE PLASTICOS LTDA		R\$ 0,00	R\$ 49.846,05
RSV ESPECIALIDADES AUTOMOTIVAS EIRELI EPP		R\$ 6.360,00	R\$ 2.120,00
MONDIANA INDUSTRIA DE PLASTICOS LTDA		R\$ 208.838,53	R\$ 208.838,53
MARIA BERNADETE PERES COLLETTI CAVUTO		R\$ 174.000,00	R\$ 174.000,00
RAFAEL TOMASINI BUENO		R\$ 105.000,00	R\$ 105.000,00
RICARDO VIEIRA LIMA		R\$ 0,00	R\$ 37.500,00
MEGAMAMUTE COMERCIO ON LINE DE ELETRONICOS E INFORMATICA LTD		R\$ 0,00	R\$ 0,00
SEGURAMED EQUIPAMENTOS MEDICOS HOSPITALARES EIRELI - EPP		R\$ 70.962,00	R\$ 70.962,00
DUPLOR COMERCIO DE FERRAMENTAS INDUSTRIAIS E SERVICOS LTDA		R\$ 0,01	R\$ 0,01
CARVALHOFFICE MOBILIARIOS CORPORATIVOS EIRELI		R\$ 0,00	R\$ 1.497,00
JBK LOGISTICA LTDA		R\$ 0,00	R\$ 9.191,13
BENGOZI E CLEMENTE LTDA		R\$ 82.500,00	R\$ 165.000,00

## BALANÇO PATRIMONIAL

Entidade:	MANUPA COMERCIO, EXPORTACAO, IMPORTACAO DE EQUIPAMENTOS E VEICULOS ADAPTADOS EIRELI		
Período da Escrituração:	01/01/2022 a 31/12/2022	CNPJ:	03.093.776/0001-91
Número de Ordem do Livro:	24		
Período Selecionado:	01 de Janeiro de 2022 a 31 de Dezembro de 2022		

Descrição	Nota	Saldo Inicial	Saldo Final
FORZA INDUSTRIA DE EQUIPAMENTOS MEDICOS LTDA		R\$ 91.709,50	R\$ 17.500,00
Stillo Transportes Ltda		R\$ 986,23	R\$ 852,39
IRMAOS DIAMANTINO COMERCIO DE VEICULOS E UTILITARIOS LTDA		R\$ 0,00	R\$ 0,00
4DA INDUSTRIA E IMPLEM. RODOVIARIOS LTDA		R\$ 208.000,00	R\$ 134.000,00
TOYOLEX AUTOS S/A		R\$ 200,00	R\$ 1.300,00
LIDER VEICULOS S.A		R\$ 0,00	R\$ 747,82
TKA GUINDASTES INDUSTRIA E COMERCIO LTDA		R\$ 80.500,00	R\$ 0,00
TRANSPOLLI PORTO REAL TRANSPORTES LTDA		R\$ 0,00	R\$ 1.650,00
PARANA SINALIZACAO EIRELI ME		R\$ 0,00	R\$ 637.240,00
A. URANIO LEITE GUSMAO		R\$ 0,00	R\$ 900,00
TOPAZIO VEICULOS LTDA		R\$ 0,00	R\$ 1.000,00
SADI ZATTI ME		R\$ 0,00	R\$ 0,00
SERPRO - REGIONAL BRASILIA		R\$ 98,07	R\$ 893,68
GASIQ TRATORES PECAS E SERV. LTDA		R\$ 0,00	R\$ 1.580,00
RAFACON COM DE MAT HOSP LTDA		R\$ 0,00	R\$ 0,00
CDA COM DISTRIBUIDORA DE AUTOMOVEIS LTDA		R\$ 0,00	R\$ 0,00
BRUNE VEICULOS LTDA.		R\$ 0,00	R\$ 1.750,66
BAVI COMERCIO DE MOTOS PECAS E SERVICOS LTDA. - EPP		R\$ 0,00	R\$ 4.000,00
INDIANA VEICULOS LTDA		R\$ 0,00	R\$ 254.030,05
VI PLACAS EIRELI		R\$ 0,00	R\$ 420,00
F L M MARTINS SOM E ACESSORIOS EIRELI ME		R\$ 0,00	R\$ 0,00
SO PLACAS LTDA ME		R\$ 0,00	R\$ 0,00
BURITI VEICULOS PECAS E SERVICOS LTDA		R\$ 0,00	R\$ 519.400,00
V DE PAULO & CIA LTDA EPP		R\$ 0,00	R\$ 0,00
AUTO SUECO CENTRO-OESTE - CONCESSIONARIA DE VEICULOS LTDA		R\$ 0,00	R\$ 4.320,00
COMERCIAL SAMBAIBA DE VIATURAS LTDA		R\$ 0,00	R\$ 251.473,00
RODRIGAO INDUSTRIA E COMERCIO DE PLACAS EIRELI		R\$ 0,00	R\$ 2.987,14
TRIAMA NORTE TRATORES IMPLEMENTOS AGRIC E MAQUINAS LTDA		R\$ 0,00	R\$ 190.000,00
FM EXCELENCIA EM TRANSPORTES LTDA		R\$ 0,00	R\$ 1.800,00
BELCAR MOTOS LTDA		R\$ 0,00	R\$ 0,00

## BALANÇO PATRIMONIAL

Entidade:	MANUPA COMERCIO, EXPORTACAO, IMPORTACAO DE EQUIPAMENTOS E VEICULOS ADAPTADOS EIRELI		
Período da Escrituração:	01/01/2022 a 31/12/2022	CNPJ:	03.093.776/0001-91
Número de Ordem do Livro:	24		
Período Selecionado:	01 de Janeiro de 2022 a 31 de Dezembro de 2022		

Descrição	Nota	Saldo Inicial	Saldo Final
4 RODAS COM DE PECAS E ACES P/VEIC LTDA		R\$ 0,00	R\$ 0,00
DNIT-DEPARTAMENTO NACIONAL DE INFRAEST DE TRANSPORTES		R\$ 0,00	R\$ 83.346,75
COMETA ACESSORIOS PARA AUTO LTDA ME.		R\$ 0,00	R\$ 1.550,00
JPAR DISTRIBUIDORA DE VEICULOS LTDA		R\$ 0,00	R\$ 94.500,00
ROMA AUTOMOVEIS E SERVICOS LTDA		R\$ 0,00	R\$ 0,00
SOTREQ S/A SOTREQ CONTAGEM		R\$ 0,00	R\$ 0,00
EMPORIUM COMERCIO E SERVICOS LTDA		R\$ 760.000,00	R\$ 0,00
ITAVEMA FRANCE VEICULOS LTDA (REN TAUBATE)		R\$ 977,19	R\$ 977,19
PROTEC EXPORT IND COM IMP EXP EQUIP MED HOSP LTDA		R\$ 0,00	R\$ 0,00
SINALED INDUSTRIA E COMERCIO DE PROD. E SIST. ELETROELETR		R\$ 6.366,00	R\$ 0,00
A TRUCK SERVIÇOS DE MANUT. REPARAÇÃO MECÂNICA. DE VEÍC. AUT.		R\$ 16.500,00	R\$ 0,00
JI MONTADORA DE VEICULOS ESPECIAIS EIRELI		R\$ 447.750,00	R\$ 1.064.992,00
PLANO A COMERCIO E SERVICOS LTDA		R\$ 430,00	R\$ 430,00
BOURBON ADMINISTRADORA, COMERCIO E SERVICOS HOTELEIROS LTDA		R\$ 619,29	R\$ 619,29
JOAO ROBERTO DE OLIVEIRA LIMA-15CN-CNPJ:45.564.911/0001-80		R\$ 21.102,49	R\$ 21.102,49
LELLO CONDOMINIOS LTDA		R\$ 5.601,92	R\$ 5.601,92
TIAGO FRASSON		R\$ 3.304,00	R\$ 3.304,00
ANDREIA ROSADO DA SILVA		R\$ 650,00	R\$ 650,00
R.S. E SILVA SERVICOS DE APOIO ADMINISTRATIVO		R\$ 0,00	R\$ 10.000,00
CLEBSON DA SILVA TELES		R\$ 570,00	R\$ 570,00
NEWTON PLAZA HOTEL LTDA		R\$ 600,00	R\$ 600,00
ENSAIOS MET E CRONOTACOGRAFOS AMAZONIA		R\$ 0,00	R\$ 30,00
4TRUCK INDUSTRIA DE IMPLEMENTOS RODOVIARIOS LTDA		R\$ 0,00	R\$ 47.884,64
MILAZZO VEICULOS PECAS E SERVICOS LTDA		R\$ 0,00	R\$ 0,00
W STEEL SERVICOS LTDA		R\$ 0,00	R\$ 0,00
GARCIA EQUIPAMENTOS RODOVIARIOS EIRELI		R\$ 0,00	R\$ 0,00
COMERCIAL BUGATTI LTDA		R\$ 0,00	R\$ 0,00
PARANAFORT IMPLEMENTOS RODOVIARIOS LTDA		R\$ 0,00	R\$ 9.285,00
STRA NEGOCIOS EM SAUDE E BEM		R\$ 0,00	R\$ 0,00

## BALANÇO PATRIMONIAL

Entidade:	MANUPA COMERCIO, EXPORTACAO, IMPORTACAO DE EQUIPAMENTOS E VEICULOS ADAPTADOS EIRELI		
Período da Escrituração:	01/01/2022 a 31/12/2022	CNPJ:	03.093.776/0001-91
Número de Ordem do Livro:	24		
Período Selecionado:	01 de Janeiro de 2022 a 31 de Dezembro de 2022		

Descrição	Nota	Saldo Inicial	Saldo Final
ESTAR LTDA			
OFF ROAD CENTRO DE ACESSORIOS AUTOMOTIVOS		R\$ 0,00	R\$ 2.870,00
AMERICA MEDRADE VIEIRA LIMA		R\$ 2.123,80	R\$ 2.123,80
SOUFER INDUSTRIAL LTDA - CAMBUÍ 1		R\$ 0,00	R\$ 0,00
AGIS EQUIP. E SERV INFORMATICA LTDA		R\$ 1.113,60	R\$ 1.113,60
TRUCKXPRESS PECAS E ACESSORIOS LTDA - ME		R\$ 0,00	R\$ 0,00
CHAIL DISTRIBUIDORA DE VEICULOS LTDA		R\$ 0,00	R\$ 0,00
IMPACTA IMPERMEABILIZAÇÃO E COMÉRCIO DE SELANTES LTDA		R\$ 0,00	R\$ 9.720,95
HIGH FLEX INDUSTRIA E COMERCIO DE IMPLEMENTOS EIRELI		R\$ 0,00	R\$ 0,00
YELLOW MOUNTAIN DISTRIBUIDORA DE VEICULOS LTDA		R\$ 0,00	R\$ 0,00
EMPARC COMERCIO DE VEICULOS E PEÇAS LTDA		R\$ 0,00	R\$ 0,00
TRUCKXPRESS II PECAS E ACESSORIOS EIRELI		R\$ 0,00	R\$ 1.568,75
RADIANTE COM IMPORTACAO E EXPO DE MADEIRAS E FERRAGENS LTDA		R\$ 0,00	R\$ 0,00
PW12 COMERCIAL E DISTRIBUIDORA LTDA		R\$ 0,00	R\$ 0,00
OMZ INDUSTRIA DE MATERIAL PLASTICO LTDA EPP		R\$ 0,00	R\$ 0,00
PRESIMAD INDUSTRIA E COMERCIO DE MADEIRAS LTDA		R\$ 0,00	R\$ 40.080,00
CALVI IND. E COM. DE CARROCERIAS LTDA		R\$ 0,00	R\$ 415.000,00
TOKIO MOTORS COM VEICS SERVS OFC LTDA		R\$ 0,00	R\$ 1.313,63
VIA VAREJO S/A		R\$ 2.412,00	R\$ 3.911,00
ADRIANO ROCHA TRANSPORTES EIRELI		R\$ 0,00	R\$ 0,00
RAOTES SERVICOS EM INFORMATICA LTDA		R\$ 8.430,73	R\$ 10.192,38
SHOCK METAIS NAO FERROSOS LTDA		R\$ 0,00	R\$ 0,00
TARCILENE MARIA ALMEIDA DOS ANJOS		R\$ 0,00	R\$ 0,00
DAUTIN BLOCKCHAIN DOCUMENTOS DIGITAIS E SERVICOS LTDA		R\$ 0,00	R\$ 0,00
VENI, VIDI, VICI EDICAO ELETRONICA EIRELI		R\$ 1.754,24	R\$ 1.754,24
RODRIGO MOTTA MOURAO 01064293964		R\$ 0,00	R\$ 50.000,00
FONCASTER SERVICOS COMBINADOS LTDA		R\$ 0,00	R\$ 0,00
ACREDIESEL COMERCIAL DE VEICULOS LTDA		R\$ 0,00	R\$ 0,00

## BALANÇO PATRIMONIAL

Entidade:	MANUPA COMERCIO, EXPORTACAO, IMPORTACAO DE EQUIPAMENTOS E VEICULOS ADAPTADOS EIRELI		
Período da Escrituração:	01/01/2022 a 31/12/2022	CNPJ:	03.093.776/0001-91
Número de Ordem do Livro:	24		
Período Selecionado:	01 de Janeiro de 2022 a 31 de Dezembro de 2022		

Descrição	Nota	Saldo Inicial	Saldo Final
VISUAL PLACAS EIRELI		R\$ 180,00	R\$ 360,00
R B VIDROS LTDA EPP		R\$ 0,00	R\$ 0,00
A J S COMERCIO DE AUTO PECAS LTDA - ME		R\$ 0,00	R\$ 0,00
ABC ATACADO BRASILEIRO DA CONSTRUCAO S.A		R\$ 0,00	R\$ 0,00
REFRIGERACAO DUFRIO COMERCIO E IMPORTACAO LTDA		R\$ 0,00	R\$ 0,00
BRAZIL TRADING LTDA		R\$ 0,00	R\$ 281.042,00
MESV COMERCIO E DISTRIBUICAO EIRELI		R\$ 0,00	R\$ 190,00
CIUFFO S CAR COM. ACESS.LTDA ME		R\$ 0,00	R\$ 1.230,00
STILLUS IND E COM DE JANELAS AUTO LTDA		R\$ 0,00	R\$ 0,00
ECOLOGICO SP EVENTOS PROM. GASES LTD.EPP		R\$ 0,00	R\$ 0,00
GLOBALI COMERCIAL		R\$ 0,00	R\$ 0,00
MEDSYSTEM EQUIPAMENTOS MEDICOS LTDA - EPP		R\$ 0,00	R\$ 0,00
VILLE RIO PRETO COMERCIO DE VEICULOS E PECAS LTDA		R\$ 0,00	R\$ 720,14
FUJI JAPAN VEICULOS E PECAS LTDA		R\$ 0,00	R\$ 286,00
ADVANCED POLYMERS COM. IMP. E EXP. EIRELI		R\$ 0,00	R\$ 0,00
DIGI MANIA COMERCIO ELETRONICO EIRELI		R\$ 0,00	R\$ 0,00
GREEN VILLE COMERCIO DE VEICULOS LTDA		R\$ 0,00	R\$ 0,00
MELHOR ANUNCIO		R\$ 0,00	R\$ 117,18
GR TELECOM LTDA		R\$ 0,00	R\$ 14.100,00
FRESENIUS HEMOCARE BRASIL LTDA		R\$ 0,00	R\$ 0,00
MARKA VEICULOS LTDA		R\$ 0,00	R\$ 0,00
ELIVEL AUTOMOTORES LTDA		R\$ 0,00	R\$ 210.000,00
METALURGICA EDARP LTDA		R\$ 0,00	R\$ 0,00
MAXELEVE EQUIPAMENTOS INDUSTRIAIS EIRELI		R\$ 0,00	R\$ 22.500,00
INDREL INDUSTRIA DE REFRIGERACAO LONDRINENSE LTDA		R\$ 0,00	R\$ 0,00
KSS COMERCIO E INDUSTRIA DE EQUIPAMENTOS MEDICO LTDA		R\$ 0,00	R\$ 0,00
AUDIOFRAHM IND COM ELETROELETRONICOS LTD		R\$ 0,00	R\$ 0,00
LYCOS EQUIPAMENTOS LTDA		R\$ 0,00	R\$ 58.798,01
AM MOREIRA GONCALVES E CIA LTDA		R\$ 0,00	R\$ 0,00
SERVICARGA TRANSPORTES E SERVICOS LTDA (SP)		R\$ 0,00	R\$ 0,00



## BALANÇO PATRIMONIAL

Entidade:	MANUPA COMERCIO, EXPORTACAO, IMPORTACAO DE EQUIPAMENTOS E VEICULOS ADAPTADOS EIRELI		
Período da Escrituração:	01/01/2022 a 31/12/2022	CNPJ:	03.093.776/0001-91
Número de Ordem do Livro:	24		
Período Selecionado:	01 de Janeiro de 2022 a 31 de Dezembro de 2022		

Descrição	Nota	Saldo Inicial	Saldo Final
TRANSPORTES WARTHA LTDA		R\$ 0,00	R\$ 210,00
Transportadora J.D.F. Ltda - ME		R\$ 0,00	R\$ 294,60
MARCELO RODRIGUES CHAVES		R\$ 19.238,85	R\$ 19.238,85
CENTRAL TRUCK RBS COMERCIO DE PECAS PARA VEICULOS LTDA		R\$ 0,00	R\$ 0,00
TR DESPACHANTE E SERVICOS EIRELI		R\$ 570,00	R\$ 570,00
ZAGO REMOCOES E GUINCHOS LTDA		R\$ 0,00	R\$ 0,00
DATASTOCK TECNOLOGIA E SERVICOS LTDA		R\$ 0,00	R\$ 0,00
J M B MIRANDA TRANSPORTE E SERVICOS ME		R\$ 0,00	R\$ 20.496,00
ED CAR SOM E ACESSORIOS LTDA		R\$ 0,00	R\$ 0,00
AUTOPLAN PECAS E SERVICOS AUTOMOTIVOS LTDA		R\$ 0,00	R\$ 0,00
NOVA BAHIA COMERCIO DE VEICULOS LTDA		R\$ 0,00	R\$ 1.428,90
LOJA ELETRICA AVENIDA LTDA		R\$ 0,00	R\$ 405,00
LVF EXTINTORES ME		R\$ 0,00	R\$ 300,00
AUTOVEX COMERCIO DE PECAS AUTOMOTIVAS LTDA		R\$ 0,00	R\$ 933,98
MERCADO DO AÇO PINHAL LTDA ME		R\$ 0,00	R\$ 0,00
JOPI COMERCIAL E DISTRIBUIDORA LTDA		R\$ 0,00	R\$ 0,00
JJMN CONFECÇOES LTDA		R\$ 0,00	R\$ 580,00
L. F. DE O. ZANIEVICZ COMERCIO DE TOLDOS		R\$ 0,00	R\$ 2.400,00
AGIS EQUIPAMENTOS E SERVICOS DE INFORMATICA LTDA.		R\$ 0,00	R\$ 0,00
PIANNA VEICULOS LTDA		R\$ 1.324,42	R\$ 1.324,42
JML VENDAS E SERVICOS GOVERNAMENTAIS LTDA		R\$ 0,00	R\$ 0,00
RIVONALDO RODRIGUES BATISTA		R\$ 0,00	R\$ 0,00
INFORMA MARKETS LTDA		R\$ 0,00	R\$ 112.620,01
LENOVO TECNOLOGIA BRASIL LTDA		R\$ 0,00	R\$ 0,00
MG VIDROS AUTOMOTIVOS LTDA		R\$ 0,00	R\$ 280,00
INOVA BOMBAS LTDA		R\$ 0,00	R\$ 157.000,00
OPCAO CERTA COMERCIO E SERVICOS LTDA		R\$ 0,00	R\$ 0,00
RIOXI IND COM IMPORT E EXPORT DE EQUIP HOSP EIRELI		R\$ 0,00	R\$ 13.453,00
RESTAURANTE FAZENDA DEMARCHI LTDA		R\$ 0,00	R\$ 1.512,94
ATLAS COPCO BRASIL LTDA		R\$ 0,00	R\$ 0,00

## BALANÇO PATRIMONIAL

Entidade:	MANUPA COMERCIO, EXPORTACAO, IMPORTACAO DE EQUIPAMENTOS E VEICULOS ADAPTADOS EIRELI		
Período da Escrituração:	01/01/2022 a 31/12/2022	CNPJ:	03.093.776/0001-91
Número de Ordem do Livro:	24		
Período Selecionado:	01 de Janeiro de 2022 a 31 de Dezembro de 2022		

Descrição	Nota	Saldo Inicial	Saldo Final
DOMINIO EQUIPAMENTOS RODOVIARIOS LTDA		R\$ 0,00	R\$ 489.000,00
BONSAI MOTORS VEICULOS LTDA - MARINGA		R\$ 0,00	R\$ 0,00
IPLACAS INDUSTRIA E COMERCIO DE PLACAS ASTORGA LTDA		R\$ 0,00	R\$ 0,00
IESA VEICULOS LTDA		R\$ 0,00	R\$ 0,00
SALVADOR MOTOS LTDA.		R\$ 0,00	R\$ 58.570,00
CASCAVEL - EXPRESSO SAO MIGUEL S/A		R\$ 990,50	R\$ 1.538,50
SAINT EMILION AUTOMOVEIS PECAS E SERVIC		R\$ 12.550,68	R\$ 12.550,68
RODOTECH INDUSTRIA COM.E PREST.DE SERV.RODOVIARIOS LTDA		R\$ 16.000,00	R\$ 16.000,00
VCS COMERCIO SERVICOS E TRANSPORTES EIRELI		R\$ 493.500,00	R\$ 493.500,00
NISSAUTO COM VEIC E PECAS LTDA		R\$ 1.500,00	R\$ 1.500,00
DESPACHANTE SILVA CESTARI LTDA		R\$ 0,00	R\$ 0,00
GUSTAVO FABIO SERVICOS ADMINISTRATIVOS LTDA		R\$ 0,00	R\$ 0,00
ROSA QUEIROZ BARROSO 12719918881		R\$ 0,00	R\$ 0,00
ROBERTO CARLOS MOTA DO NASCIMENTO		R\$ 0,00	R\$ 0,00
ROBERTO SILVA CARVALHO		R\$ 0,00	R\$ 260,00
JOAO FERREIRA GUERRA JUNIOR - CPF 01279987642		R\$ 0,00	R\$ 0,00
RC LEITE MANUTENCAO LTDA		R\$ 0,00	R\$ 0,00
TECFORM CARROCERIAS IMPLEMENTOS RODOVIARIOS		R\$ 0,00	R\$ 11.250,00
JCI IMPORTADORA EXPORTADORA LTDA		R\$ 0,00	R\$ 0,00
DHOLLANDIA BRASIL PLATAFORMAS ELEVATORIAS LTDA		R\$ 0,00	R\$ 0,00
BEM ESTAR HOSPITALAR COMERCIO DE EQUIPAMENTOS MEDICOS E MATE		R\$ 0,00	R\$ 0,00
KIN VEICULOS LTDA		R\$ 0,00	R\$ 0,00
MOBISSOM COMERCIO DE EQUIPAMENTOS LTDA		R\$ 0,00	R\$ 0,00
C M DE BARROS SERVIÇOS VEICULAR EIRELI		R\$ 0,00	R\$ 250,00
MACIL COMERCIAL LTDA		R\$ 0,00	R\$ 0,00
MERCANTIL DISTRIBUIDORA DE VEICULOS LTDA - MIX SCS (MATRIZ)		R\$ 0,00	R\$ 260.000,00
PEDROSA FILHO E PEDROSA LTDA - ME		R\$ 0,00	R\$ 55,00
LLC PEÇAS, ACESS. E SERVIÇOS PARA CAMINHÕES EIRELI		R\$ 0,00	R\$ 0,00
LINCE ALVARAS E LICENCAS LTDA		R\$ 0,00	R\$ 799,00

## BALANÇO PATRIMONIAL

Entidade:	MANUPA COMERCIO, EXPORTACAO, IMPORTACAO DE EQUIPAMENTOS E VEICULOS ADAPTADOS EIRELI		
Período da Escrituração:	01/01/2022 a 31/12/2022	CNPJ:	03.093.776/0001-91
Número de Ordem do Livro:	24		
Período Selecionado:	01 de Janeiro de 2022 a 31 de Dezembro de 2022		

Descrição	Nota	Saldo Inicial	Saldo Final
SODAUTO-SOCIEDADE DISTRIBUIDORA DE AUTOS LTDA		R\$ 0,00	R\$ 700,00
IRMAOS THOMASI & CIA LTDA		R\$ 0,00	R\$ 224,00
ED CAR AUTO CENTER LTDA		R\$ 0,00	R\$ 0,00
PMZ DISTRIBUIDORA S.A		R\$ 0,00	R\$ 800,00
TRIBUNAL DE JUSTICA DO ESTADO DO CEARA		R\$ 0,00	R\$ 333.700,00
VOUGA VEICULOS E PECAS LTDA		R\$ 0,00	R\$ 0,00
F M FALCAO RODRIGUES ME		R\$ 0,00	R\$ 0,00
BOLSA NACIONAL DE COMPRAS		R\$ 0,00	R\$ 135,00
DEM & DEM COMERCIO DE COMBUSTIVEIS LTDA		R\$ 0,00	R\$ 1.508,00
ALCIONE RUFINO DE ARAUJO JUNIOR 04091198147		R\$ 0,00	R\$ 0,00
IUGU INSTITUICAO DE PAGAMENTO S. A.		R\$ 0,00	R\$ 0,00
TECH HOUSE SOLUCOES EM EVENTOS LTDA.		R\$ 350,00	R\$ 350,00
YONIXX LOCACAO DE ESTANDES LTDA		R\$ 0,00	R\$ 0,00
PARCERIA PRIME CORRETORA E ASSESSORIA DE SEGUROS LTDA		R\$ 0,00	R\$ 0,00
INSTITUTO BRASILEIRO DO MEIO AMBIENTE E DOS RECURSOS NATURAIS RENOVAVEIS-IBAMA		R\$ 0,00	R\$ 0,00
AZ TECNOLOGIA EM GESTAO LTDA		R\$ 0,00	R\$ 0,00
PIRAJA VISTORIAS EIRELI		R\$ 0,00	R\$ 0,00
SAMUEL HENRIQUE CORTONEZI 47022084890		R\$ 0,00	R\$ 0,00
W C C NETO		R\$ 0,00	R\$ 1.400,00
CLEITON OLIVEIRA DONATO 01374635537		R\$ 0,00	R\$ 400,00
L. R. CELICO - SERVICOS - ME		R\$ 0,00	R\$ 0,00
ERPSERV CONSULTORIA DE SISTEMAS LTDA		R\$ 0,00	R\$ 0,00
JDL VEICULOS ESPECIAIS LTDA		R\$ 0,00	R\$ 3.200,00
J V COMERCIO E SERVICOS LTDA		R\$ 0,00	R\$ 207.900,00
JD EMPLACAMENTOS LTDA		R\$ 0,00	R\$ 0,00
GATAO ACESSORIOS LTDA ME		R\$ 0,00	R\$ 0,00
GRECCO COMERCIO DE PECAS PARA AUTOMOVEIS LTDA - ME		R\$ 0,00	R\$ 0,00
VGf LASER IND COM E SERVICOS LTDA		R\$ 0,00	R\$ 4.930,60
CROMO SIGN COMUNICAÇÃO VISUAL LTDA EPP		R\$ 0,00	R\$ 9.500,00
ADRIANA CRISTIANE MENESES		R\$ 0,00	R\$ 1.215,09

## BALANÇO PATRIMONIAL

Entidade:	MANUPA COMERCIO, EXPORTACAO, IMPORTACAO DE EQUIPAMENTOS E VEICULOS ADAPTADOS EIRELI		
Período da Escrituração:	01/01/2022 a 31/12/2022	CNPJ:	03.093.776/0001-91
Número de Ordem do Livro:	24		
Período Selecionado:	01 de Janeiro de 2022 a 31 de Dezembro de 2022		

Descrição	Nota	Saldo Inicial	Saldo Final
SAO JOAO PLACAS VEICULARES LTDA.		R\$ 0,00	R\$ 0,00
MERCATUDO COMERCIO DE PECAS E ACESSORIOS LTDA		R\$ 0,00	R\$ 2.726,46
EUTOX GASES E SOLDA EIRELI ME		R\$ 0,00	R\$ 122,32
SERGIO ANTONIO ALVES MIRANDA EIRELI		R\$ 0,00	R\$ 12.901,00
POLLYANNA TAMARA MORAIS E SILVA MOURA 72749032172		R\$ 0,00	R\$ 26.007,00
RODONAVES TRANSPORTES E ENCOMENDAS LTDA		R\$ 0,00	R\$ 496,27
OLIVEIRA E OLIVEIRA DESPACHANTE LTDA		R\$ 0,00	R\$ 0,00
ESCRITORIO VIRTUAL BRASIL LTDA		R\$ 0,00	R\$ 2.148,00
VIDEOMAR REDE NORDESTE S/A		R\$ 0,00	R\$ 0,00
TECFORM VEICULOS ESPECIAIS EIRELI		R\$ 0,00	R\$ 0,00
VICTOR ALVES MAIA 13024160655		R\$ 0,00	R\$ 0,00
MARDISNEY ANTONIO SILVA		R\$ 0,00	R\$ 0,00
NS GERADORES LTDA		R\$ 0,00	R\$ 0,00
R T COMERCIO DE VEICULOS E SERVICOS LTDA		R\$ 0,00	R\$ 270.000,00
KARIN FERNANDA MONTILHA ROSA 22254913808		R\$ 0,00	R\$ 0,00
ANDRE LEOPOLDINO 17189959890		R\$ 0,00	R\$ 0,00
A. V. VISTORIAS LTDA		R\$ 0,00	R\$ 0,00
JC MOLAS 2 AMIGOS LTDA		R\$ 0,00	R\$ 0,00
RPC IMPORTAÇÃO E COMERCIO DE MAQUINAS E EQUIPAMENTOS LTDA		R\$ 0,00	R\$ 331.400,00
REAL CONTABILIDADE & SERVICOS EMPRESARIAIS LTDA		R\$ 0,00	R\$ 0,00
ANDREA GUERTAS MASSON DOS SANTOS		R\$ 0,00	R\$ 0,00
CAROLINA GERMANO N. SANTOS - ME		R\$ 0,00	R\$ 169,50
NEW ALLPICK UP COMERCIO DE CAPOTAS LTDA EPP		R\$ 0,00	R\$ 30.600,00
CARVALHO E BARBOSA COMERCIO DE BATERIAS LTDA		R\$ 0,00	R\$ 627,00
CGK - DISTRIBUIDORA DE ENGATES E ACESSORIOS AUTOMOTIVOS LTDA		R\$ 0,00	R\$ 0,00
DALLAS SERVICOS ADMINISTRATIVOS LTDA		R\$ 0,00	R\$ 0,40
MERCADOCAR MERCANTIL DE PECAS LTDA		R\$ 0,00	R\$ 625,84
V H L COMERCIO DE PECAS E ACESSORIOS LTDA ME		R\$ 0,00	R\$ 9.400,00
EQUIPE FERAS DA ESTRADA IND. E COM. DE ACES. E TAP		R\$ 0,00	R\$ 0,00

## BALANÇO PATRIMONIAL

Entidade:	MANUPA COMERCIO, EXPORTACAO, IMPORTACAO DE EQUIPAMENTOS E VEICULOS ADAPTADOS EIRELI		
Período da Escrituração:	01/01/2022 a 31/12/2022	CNPJ:	03.093.776/0001-91
Número de Ordem do Livro:	24		
Período Selecionado:	01 de Janeiro de 2022 a 31 de Dezembro de 2022		

Descrição	Nota	Saldo Inicial	Saldo Final
TRUTH ACESSORIOS LTDA		R\$ 0,00	R\$ 0,00
CRK CARRETINHAS E REBOQUES KLEIN LTDA		R\$ 0,00	R\$ 2.000,00
TORINO COMERCIAL DE VEICULOS LTDA (SINOP)		R\$ 0,00	R\$ 3.000,00
SAGA PANTANAL COMERCIO DE VEICULOS LTDA		R\$ 0,00	R\$ 0,00
VIRTUAL ESCRITORIO SERVICO DE COMPARTILHAMENTO LTDA		R\$ 0,00	R\$ 297,00
COMPANHIA DE ELETRICIDADE DO ESTADO DA BAHIA COELBA		R\$ 0,00	R\$ 55,90
CLARO NXT TELECOMUNICACOES S/A		R\$ 0,00	R\$ 0,00
INFOJOBS BRASIL ATIVIDADES DE INTERNET LTDA.		R\$ 0,00	R\$ 189,99
JOSE OTAVIO DOS SANTOS PINTO- 10CP-CNPJ:59.950.535/0001-76		R\$ 442,76	R\$ 483,56
LICITAR DIGITAL SERVICOS EM TECNOLOGIA DA INFORMACAO LTDA		R\$ 0,00	R\$ 500,00
CENTRAL HIDRAULICA COMERCIO DE PECAS LTDA		R\$ 0,00	R\$ 0,00
KONIG HOTEIS E TURISMO LTDA		R\$ 0,00	R\$ 226,35
COSTA DISTRIBUIDORA DE PECAS E ACESSORIOS LTDA		R\$ 0,00	R\$ 0,00
AUTO TREVO CENTRO AUTOMOTIVO LTDA		R\$ 0,00	R\$ 0,00
GABRIELA BASTOS ASCHIDAMINI		R\$ 0,00	R\$ 0,00
LUCAS LIMA OFICINA MECANICA LTDA		R\$ 0,00	R\$ 0,00
J M FONSECA MARTINS LTDA		R\$ 0,00	R\$ 0,00
FB2M ESCRITORIO LTDA		R\$ 0,00	R\$ 0,00
MACRO CIRURGICA PRODUTOS MEDICOS E HOSPITALARES EIRELI		R\$ 0,00	R\$ 0,00
ZARO CLIMATIZACAO E TECNOLOGIA LTDA		R\$ 0,00	R\$ 0,00
KATYA SCHASTAI SCHREINER		R\$ 0,00	R\$ 0,00
EMAC INTERMEDIACAO DE SERVICOS LTDA		R\$ 0,00	R\$ 0,00
RTS COMERCIO DE VEICULOS LTDA		R\$ 0,00	R\$ 41.349,98
HAWAI PORTO REAL TRANSPORTES LTDA		R\$ 0,00	R\$ 1.970,00
BRASPRESS TRANSPORTES URGENTES LTDA		R\$ 0,00	R\$ 0,00
FG SERVICOS LTDA		R\$ 0,00	R\$ 12.500,00
INOVACAO DISTRIBUIDORA DE ACESS LTDA		R\$ 0,00	R\$ 0,00
G RACE COMERCIO DE MAQUINAS E EQUIPAMENTOS LTDA		R\$ 0,00	R\$ 0,00
STONE DISTRIBUIDORA DE INFORMATICA EIRELI		R\$ 0,00	R\$ 0,00



## BALANÇO PATRIMONIAL

Entidade:	MANUPA COMERCIO, EXPORTACAO, IMPORTACAO DE EQUIPAMENTOS E VEICULOS ADAPTADOS EIRELI		
Período da Escrituração:	01/01/2022 a 31/12/2022	CNPJ:	03.093.776/0001-91
Número de Ordem do Livro:	24		
Período Selecionado:	01 de Janeiro de 2022 a 31 de Dezembro de 2022		

Descrição	Nota	Saldo Inicial	Saldo Final
FORTE REAL GUINDASTES E EQUIPAMENTOS PARA VEICULOS LTDA		R\$ 0,00	R\$ 0,00
AMERICAN AIR BUS TAPECARIA E PECAS PARA CARROCERIA EM GERAL		R\$ 0,00	R\$ 11.466,66
AMAZONAS FRANCE COMERCIO DE VEICULOS E PECAS LTDA.		R\$ 0,00	R\$ 0,00
DUTRA MAQUINAS COMERCIAL E TECNICA LTDA		R\$ 0,00	R\$ 1.968,15
MEDCLEAN PRODUTOS HOSPITALARES LTDA ME		R\$ 0,00	R\$ 0,00
D.R.A INDUSTRIA METALURGICA EIRELI		R\$ 0,00	R\$ 5.000,00
TER BRASIL EQUIP. HIDRAULICOS LTDA		R\$ 0,00	R\$ 0,00
RUBEM GARCIA-05CP-CNPJ:60.048.261 /0001-03		R\$ 0,00	R\$ 1.755,43
JOSE CARLOS ALVES-01CP-CNPJ: 59.579.284/0001-65		R\$ 0,00	R\$ 2.843,18
SUPREVIDA AGENCIAMENTO E INTERMEDIACAO LTDA		R\$ 0,00	R\$ 1.714,29
MARIA PALMYRA R. S. KRYSTALAS - CNPJ 59.954.578/0001-20		R\$ 0,00	R\$ 1.772,11
J CASTRO COMERCIO DE ALIMENTOS E BEBIDAS EM GERAIS LTDA		R\$ 0,00	R\$ 9.000,00
J&B COMERCIO, SERVICOS E SOLUCOES LTDA		R\$ 0,00	R\$ 20.000,00
F DE LIMA M DA ROCHA		R\$ 0,00	R\$ 0,00
GRAFICA GUANAMBI LTDA		R\$ 0,00	R\$ 0,00
GREGORY VENANCIO FERREIRA MACEDO 13000963650		R\$ 0,00	R\$ (22.096,72)
AUTO SUECO SAO PAULO CONCESSIONARIA DE VEICULOS LTDA		R\$ 0,00	R\$ 0,00
SOS PASSA QUATRO SERVICOS DE REBOQUES LTDA		R\$ 0,00	R\$ 3.120,00
FLASH INDUSTRIA E COMERCIO DE PRODUTOS E SISTEMAS ELETROELETRONICOS LTDA		R\$ 0,00	R\$ 143.247,76
ONE EMPREENDIMENTOS - SERVICOS COMBINADOS DE ESCRITORIO EIRELI		R\$ 0,00	R\$ 0,00
R M MOURA PLACAS AUTOMOTIVAS LTDA		R\$ 0,00	R\$ 220,00
CHICAGO PNEUMATIC BRASIL LTDA		R\$ 0,00	R\$ 0,00
JOAO DONIZETE RODRIGUES TATUI - ME		R\$ 0,00	R\$ 0,00
DEUSDETE DE CASTRO MEIRA 12636591877		R\$ 0,00	R\$ 16.180,00
SONNERVIG AUTOMOVEIS LTDA		R\$ 0,00	R\$ 0,00
QUANTITY SERVICOS E COMERCIO DE PRODUTOS PARA SAUDE S.A.		R\$ 0,00	R\$ 0,00
PCS CONSULTORIAS, PROJETOS E SERVICOS DE TELECOMUNICACOES LT		R\$ 0,00	R\$ 659,90
MADSON ELETROMETALURGICA LTDA		R\$ 0,00	R\$ 2.956,08

Este relatório foi gerado pelo Sistema Público de Escrituração Digital – Sped

## BALANÇO PATRIMONIAL

Entidade:	MANUPA COMERCIO, EXPORTACAO, IMPORTACAO DE EQUIPAMENTOS E VEICULOS ADAPTADOS EIRELI		
Período da Escrituração:	01/01/2022 a 31/12/2022	CNPJ:	03.093.776/0001-91
Número de Ordem do Livro:	24		
Período Selecionado:	01 de Janeiro de 2022 a 31 de Dezembro de 2022		

Descrição	Nota	Saldo Inicial	Saldo Final
GLD SAUDE E ESPORTES LTDA		R\$ 0,00	R\$ 1.655,82
EUGENIO CARLO SANTIN 03306643955		R\$ 0,00	R\$ 2.300,00
AUTO PECAS E AUTO CENTER VITOR J J LTDA		R\$ 0,00	R\$ 0,00
G13 MADEIRAS LTDA		R\$ 0,00	R\$ 9.821,83
RONCEN IMPLEMENTOS RODOVIARIOS EIRELI - ME		R\$ 0,00	R\$ 0,00
LOJAS UNILAR LTDA		R\$ 0,00	R\$ 0,00
TRAMELA REFORMADORA DE ONIBUS LTDA		R\$ 0,00	R\$ 0,00
A A D DE MIRANDA		R\$ 0,00	R\$ 0,00
VALE PLACAS AUTOMOTIVAS EIRELI		R\$ 0,00	R\$ 250,00
J C RUIZ		R\$ 0,00	R\$ 0,00
Jamef Transportes EIRELI - CXJ		R\$ 0,00	R\$ 0,00
REFRIGERACAO PAICANDU LTDA - ME		R\$ 0,00	R\$ 0,00
2ELETRO COMERCIO E DISTRIBUICAO DE PRODUTOS DE INFORMATICA L		R\$ 0,00	R\$ 458,00
GIBSON SOLUÇÕES EM TECNOLOGIA LTDA		R\$ 0,00	R\$ 237,92
CJP DISTRIBUICOES SEG ELETRONICA LTDA		R\$ 0,00	R\$ 1.720,00
MSX COMERCIO LTDA		R\$ 0,00	R\$ 263,42
EHS ELETRICA E HIDRAULICA EIRELI		R\$ 0,00	R\$ 494,00
LMS COMERCIO VAREJISTA DE VARIEDADES LTDA		R\$ 0,00	R\$ 710,04
HTC MOVEIS E EQUIPAMENTOS HOSPITALARES LTDA		R\$ 0,00	R\$ 0,00
JAIRO MARTINS		R\$ 0,00	R\$ 171,40
PRICE DISTRIBUIDORA DE VEICULOS LTDA - MOOCA		R\$ 0,00	R\$ 195,00
J RUFINU S DIESEL LTDA		R\$ 0,00	R\$ 900,00
JOSE CARLOS ANTUNES DO PRADO		R\$ 0,00	R\$ 9.600,00
ALUMIAR PECAS E ACESSORIOS LTDA		R\$ 0,00	R\$ 0,00
ANA PAULA MORAES RIBEIRO DA SILVA RODRIGUES		R\$ 0,00	R\$ 1.198,00
GERAL DIESEL OFICINA MECANICA LTDA		R\$ 0,00	R\$ 0,00
A PRIME COMERCIO ELETRONICO LTDA		R\$ 0,00	R\$ 746,23
SICTELL IND. E COM. DE PROD. ELETR. E METALICOS LTDA-EPP		R\$ 0,00	R\$ 6.811,87
HOTEL ZAGONEL LTDA		R\$ 0,00	R\$ 210,00
LAGOLD COMERCIO HOSPITALAR LTDA		R\$ 0,00	R\$ 210,90
ROYAL LEDS DISTRIBUIDORA EIRELI		R\$ 0,00	R\$ 0,00

## BALANÇO PATRIMONIAL

Entidade:	MANUPA COMERCIO, EXPORTACAO, IMPORTACAO DE EQUIPAMENTOS E VEICULOS ADAPTADOS EIRELI		
Período da Escrituração:	01/01/2022 a 31/12/2022	CNPJ:	03.093.776/0001-91
Número de Ordem do Livro:	24		
Período Selecionado:	01 de Janeiro de 2022 a 31 de Dezembro de 2022		

Descrição	Nota	Saldo Inicial	Saldo Final
MEDI-SAUDE PROD MEDICOS HOSP EIRELI		R\$ 0,00	R\$ 0,00
POSTO SANTA HELENA LEM EIRELI		R\$ 0,00	R\$ 1.658,00
JUMAS EQUIPAMENTOS MEDICOS LTDA - EPP		R\$ 0,00	R\$ 790,52
FRIOVEL AR CONDICIONADO DE VEICULOS LTDA		R\$ 0,00	R\$ 0,00
TW LOGISTICA E TRANSPORTES EIRELI ME		R\$ 0,00	R\$ 0,00
STUDIO VEICULOS E PECAS LTDA		R\$ 0,00	R\$ 0,00
DANTON VEICULOS LTDA		R\$ 0,00	R\$ 197,89
AQUARIUS COMERCIO DE DERIVADOS DE PETROLEO LTDA		R\$ 0,00	R\$ 1.682,01
GRANVIA VEICULOS S A MATRIZ		R\$ 0,00	R\$ 0,00
ANDRE ANDRADE DA SILVA MECANICA		R\$ 0,00	R\$ 8.000,00
NUNES FABRICIO HOTEL LTDA		R\$ 0,00	R\$ 775,00
PETROMOR ALUGUEL DE SALAS E EQUIPAMENTOS LIMITADA		R\$ 0,00	R\$ 0,00
AUTO ELETRICA RAVANI LTDA		R\$ 0,00	R\$ 20,00
DOMANI HOTEL LTDA		R\$ 0,00	R\$ 511,10
VOL IMPORTS COMERCIO IMPORTACAO E EXPORTACAO LTDA		R\$ 0,00	R\$ 630,00
VANDERLEI ALVES DOS SANTOS HOTEL		R\$ 0,00	R\$ 200,00
FIRMO ARAUJO BARRADAS		R\$ 2.600,00	R\$ 7.000,00
JORGE PAULO PEREIRA NUNES		R\$ 1.900,00	R\$ 1.900,00
CONSORCIO INTERMUNICIPAL DE SAUDE E DE POLITICAS DE DESENVOLVIMENTO DA REGIAO DO CALCARIO - CISREC		R\$ 0,00	R\$ 4.050,00
CATOIO COMERCIO DE VEICULOS, PECAS E SERVICOS LTDA		R\$ 3.022,17	R\$ 3.022,17
EUROVIA AUTOMOVEIS E UTILITARIOS S/A		R\$ 140,00	R\$ 140,00
MUNICIPIO DE AREIAS		R\$ 73.242,00	R\$ 73.242,00
MUNICIPIO DE FOZ DO IGUACU		R\$ 80.000,00	R\$ 80.000,00
MUNICIPIO DE POMPEU		R\$ 73.242,00	R\$ 73.242,00
TERCEIRO BATALHAO DE SUPRIMENTO		R\$ 173.000,00	R\$ 173.000,00
MUNICIPIO DE FELIXLANDIA		R\$ 146.484,00	R\$ 146.484,00
ATHOS BRASIL SOLUCOES EM UNIDADES MOVEIS LTDA		R\$ 210.000,00	R\$ 210.000,00
FRUTOSDIAS COMERCIO E SERVICOS S.A		R\$ 240,00	R\$ 240,00
NABATERIAS COMERCIO DE ACUMULADORES LTDA - EPP		R\$ 2.595,00	R\$ 2.595,00

## BALANÇO PATRIMONIAL

Entidade:	MANUPA COMERCIO, EXPORTACAO, IMPORTACAO DE EQUIPAMENTOS E VEICULOS ADAPTADOS EIRELI		
Período da Escrituração:	01/01/2022 a 31/12/2022	CNPJ:	03.093.776/0001-91
Número de Ordem do Livro:	24		
Período Selecionado:	01 de Janeiro de 2022 a 31 de Dezembro de 2022		

Descrição	Nota	Saldo Inicial	Saldo Final
NOVA DISTRIBUIDORA DE VEICULOS LTDA		R\$ 204,00	R\$ 204,00
SYSTEM PRODEC SIGNAL SERVIÇOS DE SINALIZADORES LTDA		R\$ 9.300,00	R\$ 12.271,60
GLATH TRANSPORTES EIRELI		R\$ 820.800,00	R\$ 820.800,00
CLAUDIO MARCAL FREIRE-03CP-CNPJ: 54.198.908/0001-80		R\$ 1.022,74	R\$ 1.022,74
BUONNY PROJETOS E SERVICOS DE RISCOS SECURITARIOS LTDA.		R\$ 100,00	R\$ 100,00
RODRIGO DE CARVALHO GUEDES 30480148000131 RC 19º SUBD PERDIZE		R\$ 798,10	R\$ 798,10
NIDAI PRESTACAO DE SERVICOS LTDA		R\$ 2.160,00	R\$ 2.160,00
KATIA REGINA DE FREITAS PEREIRA 22528749880		R\$ 6.000,00	R\$ 6.000,00
SIDNEI VICENTE KNEBEL LTDA		R\$ 61.078,00	R\$ 61.078,00
AUTO PECAS BOMFIM LTDA EPP		R\$ 30,00	R\$ 30,00
ROBTEC TELECOMUNICACOES EIRELI - EPP		R\$ 8.679,00	R\$ 8.679,00
MUNICIPIO DE SAO FRANCISCO DO CONDE		R\$ 298.999,90	R\$ 298.999,90
MUNICIPIO DE JUSSARA		R\$ 168.200,00	R\$ 168.200,00
FUNDO MUNICIPAL DE SAUDE DE NOVA PRATA DO IGUACU		R\$ 73.242,00	R\$ 73.242,00
SUPERINTENDENCIA DO SISTEMA PENITENCIARIO DO ESTADO DO PARA		R\$ 956.200,02	R\$ 956.200,02
SERVICO AUTONOMO DE AGUA E ESGOTO DE IPUA		R\$ 42.100,00	R\$ 42.100,00
MUNICIPIO DE MANTENOPOLIS		R\$ 189.000,00	R\$ 189.000,00
AVAN PIZZARIA LTDA		R\$ 46,00	R\$ 46,00
TAINA DA SILVA KOCH SERVICOS E TRANSPORTES DE ONIBUS - EPP		R\$ 5.278,26	R\$ 5.278,26
FUNDO MUNICIPAL DE SAUDE DE PALMEIRAS		R\$ 399.500,00	R\$ 399.500,00
GEMARCA COM. PLASTICOS E ESPUMAS LTDA		R\$ 4.115,00	R\$ 4.115,00
BCO BORRACHAS INDUSTRIA E COMERCIO EIRELI-EPP		R\$ 87.500,00	R\$ 87.500,00
RICOM PNEUS LTDA.		R\$ 2.920,00	R\$ 2.920,00
CALTEX VEICULOS LTDA		R\$ 163.402,55	R\$ 163.402,55
VIGGO MOTORS COMERCIO DE VEICUILOS LTDA - EPP		R\$ 600,00	R\$ 600,00
CENTRO AUTOMOTIVO AUTO SALES LTDA		R\$ 10,00	R\$ 10,00
BIOTECMED DISTRIBUIDORA, IMPORTADORA E EXPORTADORA DE EQUIPA		R\$ 66.321,60	R\$ 66.321,60
TRAILERBRAS ESTRUTURAS METALICAS E CONSTRUÇÕES LTDA EPP		R\$ 42.500,00	R\$ 42.500,00

## BALANÇO PATRIMONIAL

Entidade:	MANUPA COMERCIO, EXPORTACAO, IMPORTACAO DE EQUIPAMENTOS E VEICULOS ADAPTADOS EIRELI		
Período da Escrituração:	01/01/2022 a 31/12/2022	CNPJ:	03.093.776/0001-91
Número de Ordem do Livro:	24		
Período Selecionado:	01 de Janeiro de 2022 a 31 de Dezembro de 2022		

Descrição	Nota	Saldo Inicial	Saldo Final
F7 ACESSÓRIOS AUTOMOTIVOS EIRELI-ME.		R\$ 323.300,00	R\$ 323.300,00
MUNICIPIO DE COLATINA		R\$ 109.900,00	R\$ 109.900,00
FUNDO MUNICIPAL DE SAUDE DE VIANA		R\$ 219.726,00	R\$ 219.726,00
ABSOLUTA DISTRIBUIDORA DE AUTOMOVEIS LTDA		R\$ 246,76	R\$ 246,76
ALLPARK EMPREENDIMENTOS PARTICIPAÇÕES E SERVIÇOS S.A.		R\$ 157,00	R\$ 157,00
HAVANA PALACE HOTEL LTDA		R\$ 98,00	R\$ 98,00
GUILHERME TOMAZ DE FREITAS JUNIOR		R\$ 84,00	R\$ 84,00
MARIA REGINA RIBEIRO SIQUEIRA		R\$ 99,00	R\$ 99,00
BOTELHO HOTEL LTDA		R\$ 180,00	R\$ 180,00
SAVISA SALVADOR VISTORIAS AUTOMOTIVA LTDA		R\$ 300,00	R\$ 300,00
HOTEL VALLE SUL LTDA		R\$ 75,00	R\$ 75,00
L. LUNARDI DISTRIBUIDORA DE PECAS - ME		R\$ 2.438,00	R\$ 2.438,00
AUTO HOUSE COM. DE AUTO VIDROS LTDA		R\$ 460,00	R\$ 460,00
RJR EMP. HOT. E TURISTICOS LTDA-ME		R\$ 174,07	R\$ 174,07
MOISES E DOS SANTOS CIA LTDA		R\$ 14,00	R\$ 14,00
JACUIPE VEICULOS LTDA EM RECUPERACAO JUDICIAL EM RECUPERACAO JUDICIAL		R\$ 72,74	R\$ 72,74
PECAUTO AUTO PECAS LTDA		R\$ 68,00	R\$ 68,00
LUCIANO FERNANDES BUARQUE MARQUES		R\$ 10.000,00	R\$ 10.000,00
E.V.CORTEZ AUTOCENTER LTDA		R\$ 3.299,00	R\$ 3.299,00
MECANICA UNIWESKLEY LTDA		R\$ 14,16	R\$ 14,16
GOL LINHAS AEREAS SA		R\$ 46,91	R\$ 46,91
TAM LINHAS AEREAS SA		R\$ 539,78	R\$ 539,78
TAM LINHAS AEREAS SA SAO1508		R\$ 504,29	R\$ 504,29
BAHIATECH MATERIAIS ELETRICOS LTDA		R\$ 138,50	R\$ 138,50
RODONAVES TRANSP E ENCOMENDAS LTDA		R\$ 188,93	R\$ 188,93
H.P. LOGISTICA E NAVEGACAO LTDA		R\$ 0,01	R\$ 0,01
GP TRANSPORTES DE VEICULOS EIRELI		R\$ 2.100,00	R\$ 2.100,00
AUTO POSTO 2001 LTDA		R\$ 856,74	R\$ 856,74
MARKETPLACE COMERCIO E REPRESENTACAO COMERCIAL		R\$ 2.079,91	R\$ 2.079,91
VILLENEUVE COMERCIO DE VEICULOS,		R\$ 526,09	R\$ 526,09



## BALANÇO PATRIMONIAL

Entidade:	MANUPA COMERCIO, EXPORTACAO, IMPORTACAO DE EQUIPAMENTOS E VEICULOS ADAPTADOS EIRELI		
Período da Escrituração:	01/01/2022 a 31/12/2022	CNPJ:	03.093.776/0001-91
Número de Ordem do Livro:	24		
Período Selecionado:	01 de Janeiro de 2022 a 31 de Dezembro de 2022		

Descrição	Nota	Saldo Inicial	Saldo Final
PECAS E SERVICOS LTDA			
SAKA PRESENTES E UTILIDADES LTDA		R\$ 159,70	R\$ 159,70
EUROPARK ESTACIONAMENTOS LTDA		R\$ 10,00	R\$ 10,00
REED EXHIBITIONS ALCANTARA MACHADO LTDA		R\$ 15.057,37	R\$ 15.057,37
CINELANDIA HOTEL LTDA		R\$ 3.935,00	R\$ 3.935,00
SAGA AMAZONIA COMERCIO DE VEICULOS LTDA		R\$ 132.400,00	R\$ 132.400,00
L.W.A RESTAURANTE E LANCHONETE LTDA		R\$ 77,00	R\$ 77,00
ODERLED ESTACIONAMENTOS LTDA - ME		R\$ 18,00	R\$ 18,00
FUTURA CAMINHOS E MAQUINAS LTDA		R\$ 205.000,00	R\$ 205.000,00
OURO HOTEL OURINHOS LTDA.		R\$ 90,00	R\$ 90,00
SEVILHA PARK HOTEL LTDA		R\$ 126,00	R\$ 126,00
ANTONIO BRAZ DE ALMEIDA TEODORO SAMPAIO		R\$ 69,00	R\$ 69,00
NORD VEICULOS LTDA		R\$ 1.468,90	R\$ 1.468,90
PAULISTA PALACE HOTEL LTDA		R\$ 60,00	R\$ 60,00
EQUIPECAS EQUIPAMENTOS PECAS E ACESSORIOS LTDA		R\$ 900,00	R\$ 900,00
C LOCH COMERCIO E SERVICOS		R\$ 500,00	R\$ 500,00
DERNECY ROSA JUNIOR		R\$ 7.000,00	R\$ 7.000,00
INOVA COMERCIO DE MATERIAIS MEDICOS ORTOPEDICOS EIRELI EPP		R\$ 5.310,00	R\$ 5.310,00
DECORADORA VICENTINI LTDA ME		R\$ 1.000,00	R\$ 1.000,00
JELTA VEICULOS E MAQUINAS LTDA DOM AVELAR		R\$ 376,09	R\$ 376,09
OTHON PALMEIRA & CIA LTDA - EPP		R\$ 310,86	R\$ 310,86
VIA PARIS AUTOMOVEIS LTDA - MATRIZ		R\$ 105,91	R\$ 105,91
VALDECY ROSA FIGUEIREIDO ME		R\$ 324,00	R\$ 324,00
COPA LUB COMERCIO VAREJISTA DE LUBRIFICANTES LTDA - ME		R\$ 210,00	R\$ 210,00
ADEZIO LIMA DO NASCIMENTO ME		R\$ 1.080,00	R\$ 1.080,00
AILTON DESIGNER EM ARTE LTDA ME		R\$ 894,94	R\$ 894,94
PORTO SEGURO VEICULOS LTDA		R\$ 8.796,98	R\$ 8.796,98
G-NIKS VANS ESPECIAIS LTDA-ME		R\$ 63.700,00	R\$ 63.700,00
MARILU GUEDES DE MELLO BEK VILARINHOS		R\$ 18.500,00	R\$ 18.500,00
EFFEL COMERCIO AUTOMOTTIVO LTDA		R\$ 750,00	R\$ 750,00
DINISA SUL DIST. NITEROI DE		R\$ 926,30	R\$ 926,30

## BALANÇO PATRIMONIAL

Entidade:	MANUPA COMERCIO, EXPORTACAO, IMPORTACAO DE EQUIPAMENTOS E VEICULOS ADAPTADOS EIRELI		
Período da Escrituração:	01/01/2022 a 31/12/2022	CNPJ:	03.093.776/0001-91
Número de Ordem do Livro:	24		
Período Selecionado:	01 de Janeiro de 2022 a 31 de Dezembro de 2022		

Descrição	Nota	Saldo Inicial	Saldo Final
VEICULOS LTDA			
BARIONTEC FILTRAGEM INDUSTRIAL LTDA - EPP		R\$ 18.870,00	R\$ 18.870,00
ALEDY ELETRONICOS LTDA - EPP		R\$ 2.350,00	R\$ 2.350,00
CASALECCHI CENTER MOVEIS LTDA		R\$ 4.860,00	R\$ 4.860,00
SAMP AUTOVEICULOS LTDA		R\$ 1.101,94	R\$ 1.101,94
QUITUNGO AUTO VIDROS DE ITABORAÍ LTDA		R\$ 130,00	R\$ 130,00
SERGIO MARQUES ODORIZI - ME		R\$ 60,00	R\$ 60,00
ENFEIT-CAR PECAS E ACESSORIOS LTDA		R\$ 1.000,00	R\$ 1.000,00
HOTEL RUBBO LTDA		R\$ 90,00	R\$ 90,00
LINDA PNEUS LTDA ME		R\$ 5.900,00	R\$ 5.900,00
AUTO POSTO GASAUTO LTDA		R\$ 121,49	R\$ 121,49
LEANDRO JOSE RIBEIRO DA SILVA EIRELI		R\$ 280,00	R\$ 280,00
J P LOPES FIQUEREDO ME		R\$ 220,00	R\$ 220,00
RENATO COMERCIO DE PNEUS E RODAS LTDA		R\$ 2.500,00	R\$ 2.500,00
LOVATTI E VIEIRA SERVICOS MECANICOS LTDA		R\$ 2.500,00	R\$ 2.500,00
MARIA SANTOS DE OLIVEIRA LTDA		R\$ 199,00	R\$ 199,00
ANDERSON DANTAS SOUZA DA SILVA 18671570800		R\$ 3.000,00	R\$ 3.000,00
GOLD RENTAL CAR EIRELI - ME		R\$ 510.324,30	R\$ 510.324,30
MUNICIPIO DE TAMBORIL		R\$ 230.100,00	R\$ 230.100,00
THIAGO DA SILVA CAVALCANTE		R\$ 750,00	R\$ 750,00
IMPERIAL MOTORES LTDA		R\$ 95.490,00	R\$ 95.490,00
E.SANTOS OLIVEIRA BARROS E SEABRA		R\$ 820,00	R\$ 820,00
THIERRI BIANCARDI RANGEL		R\$ 1.650,00	R\$ 1.650,00
WEDEL LEITE TOTA		R\$ 750,00	R\$ 750,00
RETIRAUTO VEICULOS PECAS LTDA.		R\$ 449.155,10	R\$ 449.155,10
UB NATTS ELETROACUSTICA LTDA		R\$ 9.654,12	R\$ 9.654,12
SECCON INDUSTRIA COMERCIO LTDA.		R\$ 465,09	R\$ 465,09
SOLDERSIDE ELETRONICA EIRELI - EPP		R\$ 1.171,20	R\$ 1.171,20
CABOLIDER INDUSTRIA DE CABOS ELETRICOS LTDA		R\$ 2.759,00	R\$ 2.759,00
SQUIB TECNOLOGIA ELETR IMP E EXP LTDA		R\$ 3.150,00	R\$ 3.150,00
AUTOMECCOMERCIAL DE VEICULOS LTDA		R\$ 81.700,00	R\$ 81.700,00

## BALANÇO PATRIMONIAL

Entidade:	MANUPA COMERCIO, EXPORTACAO, IMPORTACAO DE EQUIPAMENTOS E VEICULOS ADAPTADOS EIRELI		
Período da Escrituração:	01/01/2022 a 31/12/2022	CNPJ:	03.093.776/0001-91
Número de Ordem do Livro:	24		
Período Selecionado:	01 de Janeiro de 2022 a 31 de Dezembro de 2022		

Descrição	Nota	Saldo Inicial	Saldo Final
PARAFUSOS RUDGE RAMOS LTDA		R\$ 1.803,99	R\$ 1.803,99
HYDRO EXTRUSION BRASIL S/A		R\$ 16.324,99	R\$ 16.324,99
ASA ALUMINIO S/A		R\$ 29.969,40	R\$ 29.969,40
REY COMERCIO DE CHAVES LTDA		R\$ 150,00	R\$ 150,00
IDEARE ADESIVOS - COMUNICACAO VISUAL LTDA		R\$ 35,00	R\$ 35,00
CHARLENE FABRI VITORINO 03654172970		R\$ 649,60	R\$ 649,60
JOSE CARLOS PEREIRA DE LIMA CAJAMAR		R\$ 1.000,00	R\$ 1.000,00
MVC VEICULOS LTDA - LINHARES		R\$ 10,76	R\$ 10,76
R.I.V EMBALAGENS LTDA		R\$ 4.104,36	R\$ 4.104,36
PEDRAS VENEZA COM. MARMORES E GRANITOS		R\$ 18.200,10	R\$ 18.200,10
PROTEGE IND. E COM. MAT. C/ INC. EIRELI		R\$ 17.592,00	R\$ 17.592,00
BR PARAFUSOS IMPORTADORA COMERCIAL LTDA		R\$ 600,00	R\$ 600,00
NORDESTE AUTO PECAS LTDA EPP		R\$ 306,00	R\$ 306,00
SAN MARINO ONIBUS LTDA		R\$ 252.000,00	R\$ 252.000,00
AUTO PECAS CRAVINHOS LTDA - ME		R\$ 1.000,00	R\$ 1.000,00
DIVIMED COMERCIO DE PRODUTOS HOSPITALARES LTDA		R\$ 374,90	R\$ 374,90
MUNICIPIO DE MORPARA		R\$ 66.500,00	R\$ 66.500,00
PARAGUASSU VEICULOS S.A.		R\$ 85.980,00	R\$ 85.980,00
EPI SUL DO BRASIL COMERCIO DE EQUIPAMENTOS DE PROTECAO INDIV		R\$ 671,00	R\$ 671,00
ELITE BATERIAS PECAS E SERVICOS LTDA ME		R\$ 4.447,00	R\$ 4.447,00
HYPERION COMERCIAL LTDA		R\$ 2.848,89	R\$ 2.848,89
INSTALLA COM. INSTAL. AR E REFRI.V. LTDA		R\$ 272,00	R\$ 272,00
IVECO LATIM AMERICA LTDA		R\$ 145.964,00	R\$ 145.964,00
MAT SA		R\$ 29.883,93	R\$ 29.883,93
VDM COM. E REPRES. DE AUTO PECAS LTDA		R\$ 497,19	R\$ 497,19
M. MIRANDA GODE ME		R\$ 48.937,01	R\$ 48.937,01
RUBBER PLASTIC COM. BORR PLAST LTDA		R\$ 1.392,00	R\$ 1.392,00
FOCA IMOBILIDADE INTELIGENTE		R\$ 147.900,00	R\$ 147.900,00
BF ACESSORIOS P/AUTOS LTDA		R\$ 3.323,00	R\$ 3.323,00
GERICO TRANSP TURISM SERV LTDA ME		R\$ 123.000,00	R\$ 123.000,00

## BALANÇO PATRIMONIAL

Entidade:	MANUPA COMERCIO, EXPORTACAO, IMPORTACAO DE EQUIPAMENTOS E VEICULOS ADAPTADOS EIRELI		
Período da Escrituração:	01/01/2022 a 31/12/2022	CNPJ:	03.093.776/0001-91
Número de Ordem do Livro:	24		
Período Selecionado:	01 de Janeiro de 2022 a 31 de Dezembro de 2022		

Descrição	Nota	Saldo Inicial	Saldo Final
CELSIL DECORACOES LTDA		R\$ 22.749,50	R\$ 22.749,50
FKR ALBUQUERQUE ME		R\$ 9.000,00	R\$ 9.000,00
MARCOS F. KOSHINO COM. MAD. MAT. CONSTR		R\$ 1.438,20	R\$ 1.438,20
CIRURGICA E OXI BANDEIRANTES LTDA ME		R\$ 353,95	R\$ 353,95
ATLASMAQ DO BRASIL IND E COM MAQU LTDA		R\$ 13.604,70	R\$ 13.604,70
FLAVIO TAVARES BUENO DE SOUZA		R\$ 1.600,00	R\$ 1.600,00
LM2P REPRESENTACOES LTDA		R\$ 43.583,00	R\$ 43.583,00
MOVESC COMERCIO DE MOVEIS PARA ESCRITORIO LTDA		R\$ 1.385,00	R\$ 1.385,00
AUTO CENTER SANTA RITA LTDA		R\$ 0,00	R\$ 140.000,00
ZUVIOLO ASSESSORIA LTDA		R\$ 0,00	R\$ 110,00
OBRIGAÇÕES TRIBUTÁRIAS		R\$ 5.858.337,78	R\$ 6.462.302,88
TRIBUTOS A RECOLHER		R\$ 3.231.977,64	R\$ 4.524.274,65
ICMS A RECOLHER		R\$ 0,00	R\$ 155.813,79
ISS A RECOLHER		R\$ 340,00	R\$ 0,00
PROVISÃO PARA IMPOSTO DE RENDA		R\$ 620.441,67	R\$ 620.441,67
PROVISÃO P/ CONTRIBUIÇÃO SOCIAL S/ LUCRO		R\$ 251.607,02	R\$ 251.607,02
IMPOSTO DE RENDA A RECOLHER		R\$ 245.560,31	R\$ 245.560,31
CONTRIBUIÇÃO SOCIAL A RECOLHER		R\$ 1.336,15	R\$ 1.336,15
IRRF A RECOLHER		R\$ 31.529,04	R\$ 35.514,66
PIS A RECOLHER		R\$ 17.913,65	R\$ 17.913,65
COFINS A RECOLHER		R\$ 75.541,60	R\$ 75.541,60
CRF A RECOLHER		R\$ 7.805,69	R\$ 24.924,43
SUBSTITUIÇÃO TRIBUTÁRIA A RECOLHER		R\$ 96.458,48	R\$ 96.458,48
ICMS ANTECIPAÇÃO TOTAL ST A RECOLHER		R\$ 1.300,00	R\$ 1.300,00
ICMS A RECOLHER FILIAL AM - 0004-34		R\$ 0,00	R\$ 0,00
ICMS A RECOLHER FILIAL MT - 0006-04		R\$ 73.598,75	R\$ 283.417,18
ICMS A RECOLHER FILIAL CE - 0003-53		R\$ 210.058,57	R\$ 324.988,50
SUBSTITUIÇÃO TRIBUTÁRIA A RECOLHER FILIAL MT 0006-04		R\$ 197,77	R\$ 197,77
SUBSTITUIÇÃO TRIBUTÁRIA A RECOLHER FILIAL CE 0003-53		R\$ 6.305,25	R\$ 6.305,25
ICMS A RECOLHER FILIAL ES - 0005-15		R\$ 189.914,72	R\$ 239.612,19
SUBSTITUIÇÃO TRIBUTÁRIA A RECOLHER FILIAL ES 0005-15		R\$ 27.228,37	R\$ 27.228,37

## BALANÇO PATRIMONIAL

Entidade:	MANUPA COMERCIO, EXPORTACAO, IMPORTACAO DE EQUIPAMENTOS E VEICULOS ADAPTADOS EIRELI		
Período da Escrituração:	01/01/2022 a 31/12/2022	CNPJ:	03.093.776/0001-91
Número de Ordem do Livro:	24		
Período Selecionado:	01 de Janeiro de 2022 a 31 de Dezembro de 2022		

Descrição	Nota	Saldo Inicial	Saldo Final
ICMS A RECOLHER FILIAL BA - 0007-87		R\$ 1.275.279,99	R\$ 1.993.646,24
SUBSTITUIÇÃO TRIBUTÁRIA A RECOLHER FILIAL BA 0007-87		R\$ 87.437,63	R\$ 87.437,63
ICMS A RECOLHER FILIAL CAJAMAR - 0009-49		R\$ 0,00	R\$ 8.296,40
ICMS A RECOLHER FILIAL MG - 0011-63		R\$ 0,00	R\$ 0,00
ICMS A RECOLHER FILIAL PI - 0012-44		R\$ 0,00	R\$ 0,00
ICMS A RECOLHER FILIAL GO - 0013-25		R\$ 0,00	R\$ 0,00
PIS SOBRE RECEITAS FINANCEIRAS		R\$ 752,13	R\$ 2.794,43
PIS SOBRE OUTRAS RECEITAS		R\$ 71,00	R\$ 71,00
PIS SOBRE SERVICOS		R\$ 1.131,70	R\$ 1.131,70
COFINS SOBRE RECEITAS FINANCEIRAS		R\$ 4.628,45	R\$ 17.196,53
COFINS SOBRE OUTRAS RECEITAS		R\$ 327,03	R\$ 327,03
COFINS SOBRE SERVIÇOS		R\$ 5.212,67	R\$ 5.212,67
PARCELAMENTO TRIBUTARIO		R\$ 2.626.360,14	R\$ 1.938.028,23
IRPJ PARCELAMENTO CURTO PRAZO		R\$ 1.450.848,40	R\$ 968.980,11
CSLL PARCELAMENTO CURTO PRAZO		R\$ 943.511,74	R\$ 627.792,69
ICMS PARCELAMENTO CURTO PRAZO		R\$ 0,00	R\$ 109.255,43
COFINS PARCELAMENTO CURTO PRAZO		R\$ 232.000,00	R\$ 232.000,00
OBRIGAÇÕES TRABALHISTA E PREVIDENCIÁRIA		R\$ 286.762,70	R\$ 385.939,62
OBRIGAÇÕES COM O PESSOAL		R\$ 196.258,36	R\$ 298.106,99
SALÁRIOS E ORDENADOS A PAGAR		R\$ 47.819,36	R\$ 38.517,71
PRÓ-LABORE A PAGAR		R\$ 110.407,60	R\$ 128.667,96
RESCISÕES A PAGAR		R\$ 0,00	R\$ 2.240,00
AUTONOMOS A PAGAR		R\$ 38.031,40	R\$ 128.681,32
OBRIGAÇÕES SOCIAIS		R\$ 77.731,07	R\$ 77.241,17
INSS A RECOLHER		R\$ 70.654,48	R\$ 67.899,11
FGTS A RECOLHER		R\$ 7.076,59	R\$ 9.342,06
PROVISÕES SOBRE FOLHA		R\$ 12.773,27	R\$ 10.591,46
PROVISÕES PARA FÉRIAS		R\$ 9.643,12	R\$ 8.038,67
PROVISÕES PARA 13º SALÁRIO		R\$ 0,00	R\$ 0,00
INSS SOBRE PROVISÕES PARA FÉRIAS		R\$ 2.344,74	R\$ 1.875,84
INSS SOBRE PROVISÕES PARA 13º SALÁRIO		R\$ 0,00	R\$ 0,00
FGTS SOBRE PROVISÕES PARA FÉRIAS		R\$ 785,41	R\$ 676,95



## BALANÇO PATRIMONIAL

Entidade:	MANUPA COMERCIO, EXPORTACAO, IMPORTACAO DE EQUIPAMENTOS E VEICULOS ADAPTADOS EIRELI		
Período da Escrituração:	01/01/2022 a 31/12/2022	CNPJ:	03.093.776/0001-91
Número de Ordem do Livro:	24		
Período Selecionado:	01 de Janeiro de 2022 a 31 de Dezembro de 2022		

Descrição	Nota	Saldo Inicial	Saldo Final
FGTS SOBRE PROVISÕES PARA 13º SALÁRIO		R\$ 0,00	R\$ 0,00
OUTRAS OBRIGAÇÕES		R\$ 85.884.556,89	R\$ 123.001.862,18
ADIANTAMENTOS DE CLIENTES		R\$ 85.884.556,89	R\$ 123.001.862,18
ADIANTAMENTO DE CLIENTES		R\$ 85.604.540,22	R\$ 122.721.845,51
FMS DE URUOCA		R\$ 75.000,00	R\$ 75.000,00
FMS DE CAMPOS SALES		R\$ 70.900,00	R\$ 70.900,00
55º BATALHAO DE INFANTARIA MONTE CARLO		R\$ 134.116,67	R\$ 134.116,67
PATRIMÔNIO LÍQUIDO		R\$ 86.858.793,37	R\$ 87.856.052,43
CAPITAL SOCIAL		R\$ 1.300.000,00	R\$ 1.300.000,00
CAPITAL SUBSCRITO		R\$ 1.300.000,00	R\$ 1.300.000,00
CAPITAL SOCIAL		R\$ 1.300.000,00	R\$ 1.300.000,00
LUCROS OU PREJUÍZOS ACUMULADOS		R\$ 85.558.793,37	R\$ 86.556.052,43
LUCROS OU PREJUÍZOS ACUMULADOS		R\$ 85.558.793,37	R\$ 86.556.052,43
LUCROS ACUMULADOS		R\$ 170.861.261,88	R\$ 380.788.578,33
(-) (-) PREJUÍZOS ACUMULADOS		R\$ (85.302.468,51)	R\$ (294.232.525,90)
LUCRO DO EXERCÍCIO EM CURSO		R\$ 0,00	R\$ 0,00
(-) PREJUÍZO DO EXERCÍCIO EM CURSO		R\$ 0,00	R\$ 0,00

# DEMONSTRAÇÃO DE RESULTADO DO EXERCÍCIO



Entidade:	MANUPA COMERCIO, EXPORTACAO, IMPORTACAO DE EQUIPAMENTOS E VEICULOS ADAPTADOS EIRELI		
Período da Escrituração:	01/01/2022 a 31/12/2022	CNPJ:	03.093.776/0001-91
Número de Ordem do Livro:	24		
Período Selecionado:	01 de Janeiro de 2022 a 31 de Dezembro de 2022		

Descrição	Nota	Saldo anterior	Saldo atual
RECEITA BRUTA		R\$ 191.739.054,94	R\$ 344.741.890,80
VENDA DE VEICULOS		R\$ 34.799.292,69	R\$ 58.628.195,16
VENDA DE OUTRAS MERCADORIAS		R\$ 156.871.174,53	R\$ 286.113.135,64
SERVIÇOS PRESTADOS		R\$ 60.000,00	R\$ 560,00
RECEITA DE LOCAÇÃO DE IMÓVEIS		R\$ 8.587,72	R\$ 0,00
(-) DEDUÇÕES DA RECEITA BRUTA		R\$ (30.452.154,75)	R\$ (51.633.285,43)
(-) DEVOLUÇÃO DE VENDA DE MERCADORIAS		R\$ (441.876,12)	R\$ 0,00
(-) (-) DEVOLUÇÃO DE REVENDA DE MERCADORIAS		R\$ (19.317.182,24)	R\$ (37.343.776,10)
(-) IPI		R\$ (43.409,81)	R\$ 0,00
(-) (-) ICMS		R\$ (10.508.374,96)	R\$ (12.088.969,48)
(-) (-) ISS		R\$ (2.999,99)	R\$ (3.878,44)
(-) (-) COFINS		R\$ (15.719,55)	R\$ (12.568,08)
(-) (-) PIS		R\$ (3.298,60)	R\$ (2.042,30)
(-) SUBSTITUIÇÃO TRIBUTÁRIA		R\$ (48.119,16)	R\$ 0,00
(-) (-) ICMS DIFAL		R\$ (71,28)	R\$ (2.182.051,03)
(-) SUBSTITUIÇÃO TRIBUTÁRIA FILIAL CE - 0003-53		R\$ (6.305,25)	R\$ 0,00
(-) SUBSTITUIÇÃO TRIBUTÁRIA FILIAL ES - 0005-15		R\$ (27.228,37)	R\$ 0,00
(-) SUBSTITUIÇÃO TRIBUTÁRIA FILIAL MT 0006-04		R\$ (6.644,51)	R\$ 0,00
(-) SUBSTITUIÇÃO TRIBUTÁRIA FILIAL BA 0007-87		R\$ (30.924,91)	R\$ 0,00
RECEITA LÍQUIDA		R\$ 161.286.900,19	R\$ 293.108.605,37
(-) CUSTOS PRODUCAO		R\$ (15.540.384,74)	R\$ (455.510,21)
(-) INDUSTRIALIZAÇÃO		R\$ (15.529.790,67)	R\$ (455.510,21)
(-) COMBUSTÍVEL		R\$ (10.390,29)	R\$ (0,00)
(-) ENERGIA ELETRICA		R\$ (203,78)	R\$ (0,00)
(-) CMV		R\$ (134.188.693,97)	R\$ (275.239.241,33)
(-) CUSTOS DAS MERCADORIAS VENDIDAS		R\$ (134.188.693,97)	R\$ (275.239.241,33)
CUSTOS TOTAIS		R\$ 11.557.821,48	R\$ 17.413.853,83
LUCRO BRUTO		R\$ 11.557.821,48	R\$ 17.413.853,83
(-) DESPESAS OPERACIONAIS		R\$ (11.175.269,52)	R\$ (16.516.293,30)
(-) DESPESAS COM VENDAS		R\$ (5.728.124,01)	R\$ (13.587.925,48)
(-) REPRESENTAÇÃO COMERCIAL		R\$ (2.014.728,21)	R\$ (5.315.507,65)
(-) DESPESAS COM PROCESSO DE VENDA		R\$ (2.046.558,98)	R\$ (4.910.097,11)
(-) FRETES E CARRETOS		R\$ (1.666.836,82)	R\$ (3.362.320,72)

## DEMONSTRAÇÃO DE RESULTADO DO EXERCÍCIO

Entidade:	MANUPA COMERCIO, EXPORTACAO, IMPORTACAO DE EQUIPAMENTOS E VEICULOS ADAPTADOS EIRELI		
Período da Escrituração:	01/01/2022 a 31/12/2022	CNPJ:	03.093.776/0001-91
Número de Ordem do Livro:	24		
Período Selecionado:	01 de Janeiro de 2022 a 31 de Dezembro de 2022		

Descrição	Nota	Saldo anterior	Saldo atual
(-) DESPESAS ADMINISTRATIVAS		R\$ (5.447.145,51)	R\$ (2.928.367,82)
(-) SALÁRIOS E ORDENADOS		R\$ (25.851,60)	R\$ (38.470,81)
(-) PRÓ-LABORE		R\$ (72.000,00)	R\$ (96.000,00)
(-) 13º SALÁRIO		R\$ (2.284,30)	R\$ (3.586,93)
(-) FÉRIAS		R\$ (3.045,73)	R\$ (4.284,80)
(-) INSS		R\$ (33.401,11)	R\$ (54.725,29)
(-) FGTS		R\$ (2.538,47)	R\$ (5.572,23)
(-) INDENIZAÇÕES E AVISO PRÉVIO		R\$ (0,00)	R\$ (843,00)
(-) HOSPEDAGEM		R\$ (600,00)	R\$ (0,00)
(-) ALUGUÉIS		R\$ (16.798,83)	R\$ (65.876,05)
(-) MANUTENÇÃO E REPARO		R\$ (700,00)	R\$ (0,00)
(-) TELEFONE		R\$ (2.551,41)	R\$ (326,51)
(-) DESPESAS POSTAIS E TELEGRÁFICAS		R\$ (821,41)	R\$ (0,00)
(-) DEPRECIAÇÕES E AMORTIZAÇÕES		R\$ (434,76)	R\$ (0,00)
(-) SERVIÇOS PRESTADOS POR TERCEIROS		R\$ (1.553.872,50)	R\$ (303.681,25)
(-) IPVA E TAXAS DE LICENCIAMENTO		R\$ (467,86)	R\$ (44.342,62)
(-) SALÁRIOS E ORDENADOS		R\$ (1.716,00)	R\$ (5.484,00)
(-) INSS		R\$ (305,80)	R\$ (1.010,79)
(-) FGTS		R\$ (88,00)	R\$ (2.381,32)
(-) ALUGUÉIS DE IMÓVEIS		R\$ (11.000,00)	R\$ (2.590,00)
(-) ALUGUÉIS DE MÁQUINAS E EQUIPAMENTOS		R\$ (2.588,99)	R\$ (10.078,55)
(-) IPTU		R\$ (0,00)	R\$ (24.302,84)
(-) IPVA		R\$ (15.899,53)	R\$ (42.875,76)
(-) ENERGIA ELÉTRICA		R\$ (123,33)	R\$ (2.272,56)
(-) ÁGUA E ESGOTO		R\$ (252,54)	R\$ (0,00)
(-) TELEFONE		R\$ (0,00)	R\$ (1.249,25)
(-) DESPESAS POSTAIS E TELEGRÁFICAS		R\$ (232,16)	R\$ (0,00)
(-) SEGUROS		R\$ (45.127,20)	R\$ (5.358,16)
(-) MATERIAL DE ESCRITÓRIO		R\$ (136.891,06)	R\$ (3.401,14)
(-) ASSISTÊNCIA CONTÁBIL		R\$ (204.287,95)	R\$ (395.862,03)
(-) SERVIÇOS PRESTADOS POR TERCEIROS PJ		R\$ (1.010.852,32)	R\$ (524.098,74)
(-) DEPRECIAÇÕES E AMORTIZAÇÕES		R\$ (115.268,16)	R\$ (115.268,16)
(-) INTERNET		R\$ (4.853,27)	R\$ (269,05)
(-) DESPESAS COM DESPACHANTE		R\$ (188.551,39)	R\$ (155.139,01)

## DEMONSTRAÇÃO DE RESULTADO DO EXERCÍCIO

Entidade:	MANUPA COMERCIO, EXPORTACAO, IMPORTACAO DE EQUIPAMENTOS E VEICULOS ADAPTADOS EIRELI		
Período da Escrituração:	01/01/2022 a 31/12/2022	CNPJ:	03.093.776/0001-91
Número de Ordem do Livro:	24		
Período Selecionado:	01 de Janeiro de 2022 a 31 de Dezembro de 2022		

Descrição	Nota	Saldo anterior	Saldo atual
(-) MULTA DE TRÂNSITO		R\$ (3.106,72)	R\$ (260,31)
(-) COMBUSTÍVEIS E LUBRIFICANTES		R\$ (0,00)	R\$ (3.427,51)
(-) CARTORIOS, FOTOCOPIAS E CORREIOS		R\$ (25.175,24)	R\$ (4.565,51)
(-) DESPESAS DE VIAGENS E ESTADIA		R\$ (15.672,90)	R\$ (7.652,09)
(-) IMPOSTOS E TAXAS DIVERSAS		R\$ (283.888,20)	R\$ (213.179,31)
(-) CONDOMINIO		R\$ (0,00)	R\$ (3.501,93)
(-) ASSOCIAÇÃO DE CLASSE		R\$ (208,78)	R\$ (0,00)
(-) SINDICATOS DE CLASSE		R\$ (2.390,00)	R\$ (3.483,15)
(-) ESTACIONAMENTO DE VEICULOS		R\$ (4.414,74)	R\$ (2.866,04)
(-) GRAFICAS E IMPRESSOS		R\$ (245,00)	R\$ (0,00)
(-) SERVIÇOS DE ADVOCACIA		R\$ (241.928,80)	R\$ (241.905,59)
(-) SERVIÇOS DE ENGENHARIA		R\$ (2.729,20)	R\$ (0,00)
(-) SERVIÇOS DE CONSULTORIA		R\$ (2.062,00)	R\$ (700,00)
(-) ANUIDADE ÓRGÃOS DE CLASSE		R\$ (89,67)	R\$ (0,00)
(-) DESPESAS BANCARIAS		R\$ (690.449,79)	R\$ (4.400,72)
(-) JUROS PASSIVOS		R\$ (45.374,25)	R\$ (83.705,67)
(-) DESCONTOS FINANCEIROS CONCEDIDOS		R\$ (568.254,74)	R\$ (198.225,72)
(-) JUROS DE MORA		R\$ (107.744,80)	R\$ (233.023,61)
(-) JUROS E COMISSÕES BANCÁRIAS		R\$ (5,00)	R\$ (15.102,77)
(-) MULTAS PASSIVAS		R\$ (0,00)	R\$ (3.017,04)
(-) DESPESAS FINANCEIRAS		R\$ (161.210,16)	R\$ (299.373,53)
(-) MULTAS POR INFRAÇÃO		R\$ (2.000,00)	R\$ (18.150,00)
(-) MULTAS DE MORA		R\$ (146.487,18)	R\$ (253.357,24)
(-) IOF		R\$ (600,00)	R\$ (0,00)
(-) TAXA JUDICIARIA		R\$ (0,00)	R\$ (27.866,29)
(-) PIS SOBRE RECEITAS FINANCEIRAS		R\$ (752,13)	R\$ (0,00)
(-) PIS SOBRE OUTRAS RECEITAS		R\$ (71,00)	R\$ (0,00)
(-) PIS SOBRE SERVICOS		R\$ (1.131,70)	R\$ (0,00)
(-) COFINS SOBRE RECEITAS FINANCEIRAS		R\$ (4.628,45)	R\$ (0,00)
(-) COFINS SOBRE OUTRAS RECEITAS		R\$ (327,03)	R\$ (0,00)
(-) COFINS SOBRE SERVIÇOS		R\$ (5.212,67)	R\$ (0,00)
RECEITAS FINANCEIRAS		R\$ 88.274,79	R\$ 393.331,28
RENDIMENTO DE APLICAÇÕES		R\$ 71.801,91	R\$ 240.070,92
DESCONTOS FINANCEIROS OBTIDOS		R\$ 16.472,88	R\$ 153.260,36
OUTRAS RECEITAS OPERACIONAIS		R\$ 4.303,09	R\$ 33.460,31

## DEMONSTRAÇÃO DE RESULTADO DO EXERCÍCIO

Entidade:	MANUPA COMERCIO, EXPORTACAO, IMPORTACAO DE EQUIPAMENTOS E VEICULOS ADAPTADOS EIRELI		
Período da Escrituração:	01/01/2022 a 31/12/2022	CNPJ:	03.093.776/0001-91
Número de Ordem do Livro:	24		
Período Selecionado:	01 de Janeiro de 2022 a 31 de Dezembro de 2022		

Descrição	Nota	Saldo anterior	Saldo atual
RECEITAS DIVERSAS		R\$ 4.303,09	R\$ 33.460,31
RESULTADO OPERACIONAL		R\$ 313.919,68	R\$ 1.024.978,59
RESULTADO ANTES DO IR E CSL		R\$ 313.919,68	R\$ 1.024.978,59
(-) PROVISÕES PARA IR E CSL		R\$ (74.932,53)	R\$ (0,00)
(-) PROVISAO DE IRPJ E CSLL		R\$ (74.932,53)	R\$ (0,00)
LUCRO LÍQUIDO DO EXERCÍCIO		R\$ 238.987,15	R\$ 1.024.978,59



## TERMOS DE ABERTURA E ENCERRAMENTO



Entidade:	MANUPA COMERCIO, EXPORTACAO, IMPORTACAO DE EQUIPAMENTOS E VEICULOS ADAPTADOS EIRELI		
Período da Escrituração:	01/01/2022 a 31/12/2022	CNPJ:	03.093.776/0001-91
Número de Ordem do Livro:	24		
Período Selecionado:	01 de Janeiro de 2022 a 31 de Dezembro de 2022		

### TERMO DE ABERTURA

Nome Empresarial	MANUPA COMERCIO, EXPORTACAO, IMPORTACAO DE EQUIPAMENTOS E VEICULOS ADAPTADOS EIRELI
NIRE	35602095505
CNPJ	03.093.776/0001-91
Número de Ordem	24
Natureza do Livro	LIVRO DIÁRIO COMPLETO
Município	SAO PAULO
Data do arquivamento dos atos constitutivos	11/12/1998
Data de arquivamento do ato de conversão de sociedade simples em sociedade empresária	
Data de encerramento do exercício social	31/12/2022
Quantidade total de linhas do arquivo digital	85464

### TERMO DE ENCERRAMENTO

Nome Empresarial	MANUPA COMERCIO, EXPORTACAO, IMPORTACAO DE EQUIPAMENTOS E VEICULOS ADAPTADOS EIRELI
Natureza do Livro	LIVRO DIÁRIO COMPLETO
Número de ordem	24
Quantidade total de linhas do arquivo digital	85464
Data de inicio	01/01/2022
Data de término	31/12/2022

Este documento é parte integrante de escrituração cuja autenticação se comprova pelo recibo de número 15.5B.AA.28.99.69.F5.DC.A4.E5.7E.31.57.70.CD.E4.CA.8F.FC.B5-5, nos termos do Decreto nº 8.683/2016.

Este relatório foi gerado pelo Sistema Público de Escrituração Digital – Sped

## RECIBO DE ENTREGA DE ESCRITURAÇÃO CONTÁBIL DIGITAL

### IDENTIFICAÇÃO DO TITULAR DA ESCRITURAÇÃO

<b>NIRE</b> 35602095505	<b>CNPJ</b> 03.093.776/0001-91	
<b>NOME EMPRESARIAL</b> MANUPA COMERCIO, EXPORTACAO, IMPORTACAO DE EQUIPAMENTOS E VEICULOS ADAPTADOS EIRELI		

### IDENTIFICAÇÃO DA ESCRITURAÇÃO

<b>FORMA DA ESCRITURAÇÃO CONTÁBIL</b> Livro Diário (Completo - sem escrituração Auxiliar)	<b>PERÍODO DA ESCRITURAÇÃO</b> 01/01/2022 a 31/12/2022
<b>NATUREZA DO LIVRO</b> LIVRO DIÁRIO COMPLETO	<b>NÚMERO DO LIVRO</b> 24
<b>IDENTIFICAÇÃO DO ARQUIVO (HASH)</b> 15.5B.AA.28.99.69.F5.DC.A4.E5.7E.31.57.70.CD.E4.CA.8F.FC.B5	

### ESTE LIVRO FOI ASSINADO COM OS SEGUINTE CERTIFICADOS DIGITAIS:

QUALIFICAÇÃO DO SIGNATARIO	CPF/CNPJ	NOME	Nº SÉRIE DO CERTIFICADO	VALIDADE	RESPONSÁVEL LEGAL
contador	17076756862	KARINA CORREA DOS SANTOS:17076756862	4701118238335027370	31/03/2023 a 30/03/2024	Não
Pessoa Jurídica (e-CNPJ ou e-PJ)	03093776000191	MANUPA COMERCIO EXPORTACAO IMPORTACAO DE EQUIPAME:0309377600191	5641561268294071866	01/02/2023 a 01/02/2024	Sim

### NÚMERO DO RECIBO:

15.5B.AA.28.99.69.F5.DC.A4.E5.7E.31.  
57.70.CD.E4.CA.8F.FC.B5-5

Escrituração recebida via Internet  
pelo Agente Receptor SERPRO  
em 30/06/2023 às 19:42:03

2F.1A.98.B7.C4.B1.CA.E6  
48.33.8E.C1.AF.7B.45.F4

Considera-se autenticado o livro contábil a que se refere este recibo, dispensando-se a autenticação de que trata o art. 39 da Lei nº 8.934/1994. Este recibo comprova a autenticação.

BASE LEGAL: Decreto nº 1.800/1996, com a alteração do Decreto nº 8.683/2016, e arts. 39, 39-A, 39-B da Lei nº 8.934/1994 com a alteração da Lei Complementar nº 1247/2014.

### COEFICIENTES DE ANÁLISES EM 31/12/2022

Coeficiente	Fórmula	Valor	Resultado
<b>Índice de Liquidez Geral</b>	Ativo Circulante + Realizável Longo Prazo	482.247.548,63 + 9.587.957,05	1,21
	Passivo Circulante + Passivo Não-Circulante	406.037.164,22 + 0,00	
<b>Índice de Liquidez Corrente</b>	Ativo Circulante	482.247.548,63	1,19
	Passivo Circulante	406.037.164,22	
<b>Índice de Liquidez Seca</b>	Ativo Circulante - Estoque	482.247.548,63 - 14.288.614,62	1,15
	Passivo Circulante	406.037.164,22	
<b>Índice de Liquidez Imediata</b>	Disponível	7.776.609,21	0,02
	Passivo Circulante	406.037.164,22	
<b>Índice de Liquidez de Recursos Próprios</b>	Ativo Circulante - Passivo Circulante	482.247.548,63 - 406.037.164,22	0,87
	Patrimônio Líquido	87.856.052,43	
<b>Índice de Solvência Geral</b>	Ativo	493.893.216,65	1,22
	Passivo Circulante + Passivo Não-Circulante	406.037.164,22 + 0,00	
<b>Capital Circulante Líquido</b>	Ativo Circulante - Passivo Circulante	482.247.548,63 - 406.037.164,22	76.210.384,41
<b>Índice de Capital de Terceiros</b>	Passivo Circulante + Passivo Não-Circulante	406.037.164,22 + 0,00	4,62
	Patrimônio Líquido	87.856.052,43	
<b>Índice de Endividamento Geral</b>	Passivo Circulante + Passivo Não-Circulante	406.037.164,22 + 0,00	0,82
	Passivo Total	493.893.216,65	
<b>Índice de Endividamento Corrente</b>	Passivo Circulante	406.037.164,22	4,62
	Patrimônio Líquido + Resultado de Exer. Futuros	87.856.052,43 + 0,00	
<b>Índice de Dívida a Curto Prazo</b>	Passivo Circulante	406.037.164,22	0,00
	Passivo Não-Circulante	0,00	
<b>Grau de Endividamento</b>	Passivo Circulante + Passivo Não-Circulante	406.037.164,22 + 0,00	0,82
	Ativo	493.893.216,65	
<b>Índice de Giro do Ativo</b>	Receita de Vendas	772.055.818,38	1,56
	Ativo	493.893.216,65	
<b>Margem Operacional</b>	Lucro/Prejuízo Operacional	380.788.578,33	0,49
	Receitas de Vendas	772.055.818,38	
<b>Margem Líquida</b>	Lucro/Prejuízo Líquido	380.788.578,33	0,58
	Receita Líquida de Vendas	655.948.941,79	
<b>Rentabilidade do Ativo</b>	Lucro/Prejuízo do Exercício	380.788.578,33	0,77
	Ativo	493.893.216,65	
<b>Rentabilidade do Patrimônio Líquido</b>	Lucro Líquido	380.788.578,33	4,33
	Patrimônio Líquido	87.856.052,43	
<b>Índice de Capital Próprio s/ Passivo Total</b>	Patrimônio Líquido	87.856.052,43	0,18
	Passivo Total	493.893.216,65	
<b>Índice de Imobilização do Patrimônio Líquido</b>	Ativo Não-Circulante	11.645.668,02	0,13
	Patrimônio Líquido	87.856.052,43	
<b>Índice de Imobilização de Recursos Não Correntes</b>	Ativo Não-Circulante	11.645.668,02	0,13
	Patrimônio Líquido + Passivo Não-Circulante	87.856.052,43 + 0,00	

Empresa: MANUPA COMERCIO, EXPORTACAO, IMPORTACAO DE EQUIPAMENTOS E VEICULOS ADAPTADOS EIRELI  
Inscrição: 03.093.776/0001-91  
Endereço: AVENIDA MARQUES DE SAO VICENTE, 1619, SALA 2705, VARZEA DA BARRA FUNDA, SAO PAULO/SP, CEP 01139-003  
Período: 01/01/2022 - 31/12/2022  
Insc. Junta Comercial: 35602095505 Data: 11/12/1998

Página: 0002  
Número livro: 0001  
Emissão: 03/07/2023  
Hora: 11:49:45

### COEFICIENTES DE ANÁLISES EM 31/12/2022

Coeficiente	Fórmula	Valor	Resultado
<b>Prazo Médio de Recebimento</b>	Duplicatas a Receber x 365 Venda Líquida	272.050.381,70 x 365 772.055.818,38	128,62

MANUELLA  
JACOB:37253282  
850

Assinado de forma digital por  
MANUELLA  
JACOB:37253282850  
Dados: 2023.07.03 11:55:35  
-03'00'

MANUELLA JACOB  
SOCIO  
CPF: 372.532.828-50

KARINA CORREA DOS SANTOS:1707675686  
2

Assinado de forma digital por  
KARINA CORREA DOS SANTOS:17076756862  
Dados: 2023.07.03 11:56:05  
-03'00'

KARINA CORREA DOS SANTOS  
Reg. no CRC - SP sob o No. 1SP/225269/O-4  
CPF: 170.767.568-62

A MANUPA COMERCIO, IMPORTAÇÃO E EXPORTAÇÃO DE EQUIPAMENTOS E VEICULOS ADAPTADOS EIRELI, sediada na Cidade de SAO PAULO, Estado de SP, na AVENIDA MARQUES DE SÃO VICENTE, 1619, SALA 2705, 01139-003, VARZEA DA BARRA FUNDA, inscrita no CNPJ sob o nº 03.093.776/0001-91, declara através de seu contador abaixo identificado as Notas Explicativas às Demonstrações Contábeis do ano calendário de 2.022:

#### Nota 1 - Contexto Operacional

A MANUPA COMERCIO, IMPORTAÇÃO E EXPORTAÇÃO DE EQUIPAMENTOS E VEICULOS ADAPTADOS EIRELI, tem como objeto social: COMERCIO POR ATACADO DE AUTOMÓVEIS, CAMIONETAS, E UTILITARIOS NOVOS E USADOS.

As demonstrações contábeis foram elaboradas e estão sendo apresentadas de acordo com as práticas contábeis adotadas no Brasil as quais abrangem a legislação societária, os pronunciamentos, orientações e

as interpretações emitidas pelo Comitê de Pronunciamentos Contábeis (CPC) aprovados pelo Conselho Federal de Contabilidade (CFC), exigidos para os exercícios encerrados em 31 de dezembro de 2020. Na elaboração das demonstrações contábeis a Companhia obedeceu às Leis 11.638/07 e 11.941/09, que revogaram e introduziram novos dispositivos à legislação societária.

#### Nota 2 - Apresentação das Demonstrações Financeiras

Houve a adoção do regime de competência para o registro das mutações patrimoniais. A aplicação desse

regime implicou no reconhecimento das receitas, custos e despesas quando ganhas ou incorridas, independentemente de seu efetivo recebimento ou pagamento.

#### Nota 3 - Sumário das Práticas Contábeis

a-) Imobilizado - Os itens do imobilizado estão demonstrados pelo custo de aquisição ou construção, deduzidos da correspondente depreciação acumulada e os encargos de depreciação e amortização, foram calculados pelo método linear, mediante a aplicação de taxas que levam em conta o tempo de vida útil econômica dos bens. Não será necessária a redução dos bens ao seu valor recuperável neste ano-calendário, visto que o valor contábil apresenta-se de forma adequada e refletem os benefícios econômicos esperados para os ativos (não há indícios de desgastes, danos, obsolescência ou desvalorização).

Nota 4 - Forma de Tributação - A opção pela forma de tributação neste exercício é pelo LUCRO REAL ANUAL manifestada pelo recolhimento da primeira quota do imposto devido correspondente ao mês de janeiro deste ano-calendário.

Nota 5 - Capital Social - O capital social subscrito da sociedade é de R\$ 1.300.000,00 (HUM MILHAO E TREZENDOS MIL REAIS).

Nota 6 - Eventos Subsequentes - Em 31 de dezembro de 2022 até a data de elaboração da presente Nota Explicativa, não ocorreram quaisquer eventos que pudessem alterar de forma significativa a situação patrimonial, econômica e financeira nas demonstrações contábeis apresentadas.





**CONSELHO REGIONAL DE CONTABILIDADE DO ESTADO DE SÃO PAULO**

**CERTIDÃO DE HABILITAÇÃO PROFISSIONAL  
Nº 2023/097892**

O CONSELHO REGIONAL DE CONTABILIDADE DO ESTADO DE SÃO PAULO certifica que o(a) profissional identificado(a) no presente documento encontra-se habilitado para o exercício da profissão contábil.

**IDENTIFICAÇÃO DO REGISTRO**

NOME.....:	KARINA CORREA DOS SANTOS
REGISTRO .....	1SP225269/O-4
CATEGORIA .....	CONTADORA
CPF .....	170.767.568-62

A falsificação deste documento constitui-se em crime previsto no Código Penal Brasileiro, sujeitando o autor à respectiva ação penal.

Emissão: São Paulo, 26/07/2023 às 13:21:06

Válido até: 24/10/2023

Código de Controle: 3228.7524.1823.1283

Para verificar a autenticidade deste documento, consulte o site do CRCSP.

A

DEFENSORIA PÚBLICA DO ESTADO DO RIO DE JANEIRO  
NÚCLEO DE LICITAÇÕES  
A/C: COMISSÃO DE LICITAÇÃO

REF.: EDITAL N° 1277117/2023  
PREGÃO ELETRÔNICO N° 030/23  
PROCESSO N° E-20/001.000860/2023

ABERTURA: 18 DE OUTUBRO DE 2023 ÀS 11HS.

**DECLARAÇÃO DE ATENDIMENTO AO ART. 7º, XXXIII DA CF/88**

*Manupa Com., Exp., Imp. de Equip. e Veiculos Adaptados LTDA.*, com sede à Av. Presidente Wilson 288 - 13º Andar Parte Setor 3 - Centro - Rio de Janeiro/RJ - CEP: 20.030-021, inscrita no CNPJ n. ° 03.093.776/0018-30; por intermédio de seu representante legal a Srta. Manuella Jacob portadora da Carteira de Identidade n° 40182722 SSP-SP e do CPF n° 372.532.828-50, DECLARO, sob as penas da Lei, em atendimento ao Edital do **Pregão Eletrônico n° 030/23**, por mim representada, não possuí em seu quadro funcional nenhum menor de 18 (dezoito) anos desempenhando trabalho noturno, perigoso ou insalubre ou qualquer trabalho por menor de 16 (dezesesseis) anos, em obediência ao art. 7º, inciso XXXIII, da Constituição Federal.

Rio de Janeiro, 18 de Outubro de 2023.

*Manupa Com., Exp., Imp. de Equipamentos e Veiculos Adaptados LTDA.*  
*Manuella Jacob / Sócia Diretora*  
RG 40182722 SSP-SP e CPF n° 372.532.828-50

Matriz

Filliais

Av Marques de São Vicente 1619 - sl 2705  
Barra Funda - São Paulo - SP  
CEP 01139-003

operacional@manupa.com.br  
(11) 2478-2818  
manupa.com.br



A

DEFENSORIA PÚBLICA DO ESTADO DO RIO DE JANEIRO  
NÚCLEO DE LICITAÇÕES  
A/C: COMISSÃO DE LICITAÇÃO

REF.: EDITAL N° 1277117/2023  
PREGÃO ELETRÔNICO N° 030/23  
PROCESSO N° E-20/001.000860/2023

ABERTURA: 18 DE OUTUBRO DE 2023 ÀS 11HS.

### DECLARAÇÃO

*Manupa Com., Exp., Imp. de Equip. e Veiculos Adaptados LTDA.*, com sede à Av. Presidente Wilson 288 - 13° Andar Parte Setor 3 - Centro - Rio de Janeiro/RJ - CEP: 20.030-021, inscrita no CNPJ n. ° 03.093.776/0018-30; por intermédio de seu representante legal a Srta. Manuella Jacob portadora da Carteira de Identidade n° 40182722 SSP-SP e do CPF n° 372.532.828-50, DECLARO, sob as penas da Lei, em atendimento ao Edital do **Pregão Eletrônico n° 030/23**, que em nossa propostas econômicas compreendem a integralidade dos custos para atendimento dos direitos trabalhistas assegurados na Constituição Federal, nas leis trabalhistas, nas normas infra legais, nas convenções coletivas de trabalho e nos termos de ajustamento de conduta vigentes na data de entrega das propostas, conforme disciplina o art. 63 §1° da Lei n° 14.133/21.

Rio de Janeiro, 18 de Outubro de 2023.

*Manupa Com., Exp., Imp. de Equipamentos e Veiculos Adaptados LTDA.*

*Manuella Jacob / Sócia Diretora*

RG 40182722 SSP-SP e CPF n° 372.532.828-50

Matriz

Fillais



A

DEFENSORIA PÚBLICA DO ESTADO DO RIO DE JANEIRO  
NÚCLEO DE LICITAÇÕES  
A/C: COMISSÃO DE LICITAÇÃO

REF.: EDITAL N° 1277117/2023  
PREGÃO ELETRÔNICO N° 030/23  
PROCESSO N° E-20/001.000860/2023

ABERTURA: 18 DE OUTUBRO DE 2023 ÀS 11HS.

**DECLARAÇÃO EM ATENDIMENTO À LEI 7.258/2016**

*Manupa Com., Exp., Imp. de Equip. e Veiculos Adaptados LTDA.*, com sede à Av. Presidente Wilson 288 - 13° Andar Parte Setor 3 - Centro - Rio de Janeiro/RJ - CEP: 20.030-021, inscrita no CNPJ n. ° 03.093.776/0018-30; por intermédio de seu representante legal a Srta. Manuella Jacob portadora da Carteira de Identidade n° 40182722 SSP-SP e do CPF n° 372.532.828-50; DECLARO, sob as penas da Lei, em atendimento ao Edital do Pregão Eletrônico n° 30/23, por mim representada, que **Não** atendemos ao disposto na Lei 7.258/2016, por termos apenas 03 funcionários registrado em nosso quadro efetivo.

Rio de Janeiro, 18 de Outubro de 2023.

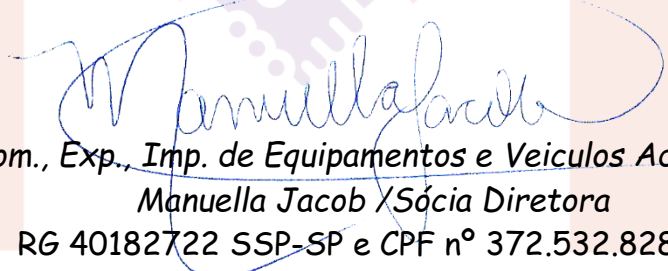
A handwritten signature in blue ink, reading "Manuella Jacob", is written over a faint background watermark of two hands shaking. Below the signature, the text "Manuella Jacob / Sócia Diretora" is printed.

*Manuella Jacob*  
Manuella Jacob / Sócia Diretora  
RG 40182722 SSP-SP e CPF n° 372.532.828-50

Matriz

Fillais



**A**  
**DEFENSORIA PÚBLICA DO ESTADO DO RIO DE JANEIRO**  
**NÚCLEO DE LICITAÇÕES**  
**A/C: COMISSÃO DE LICITAÇÃO**

**REF.: EDITAL N° 1277117/2023**  
**PREGÃO ELETRÔNICO N° 030/23**  
**PROCESSO N° E-20/001.000860/2023**

**ABERTURA: 18 DE OUTUBRO DE 2023 ÀS 11HS.**

### **DECLARAÇÃO DE ELABORAÇÃO INDEPENDENTE DE PROPOSTA**

*Manupa Com., Exp., Imp. de Equip. e Veiculos Adaptados LTDA.*, com sede à Av. Presidente Wilson 288 - 13° Andar Parte Setor 3 - Centro - Rio de Janeiro/RJ - CEP: 20.030-021, inscrita no CNPJ n.º 03.093.776/0018-30; por intermédio de seu representante legal a Srta. Manuella Jacob portadora da Carteira de Identidade n° 40182722 SSP-SP e do CPF n° 372.532.828-50; doravante denominado LICITANTE, para fins do disposto no **Edital do Pregão Eletrônico n° 030/23**, declara, sob as penas da lei, em especial o art. 299 do código Penal Brasileiro, que:

- a) A proposta anexa foi elaborada de maneira independente, e que o conteúdo da proposta anexa não foi, no todo ou em parte, direta ou indiretamente, informado a, discutido com ou recebido de qualquer outro participante potencial ou de fato do presente certame, por qualquer meio ou por qualquer pessoa;
- b) A intenção de apresentar a proposta anexa não foi informada a, discutida com ou recebida de qualquer outro participante potencial ou de fato do presente certame, por qualquer meio ou qualquer pessoa;
- c) Que não tentou, por qualquer meio ou por qualquer pessoa, influir na decisão de qualquer outro participante potencial ou de fato do presente certame, quanto a participar ou não da referida licitação;
- d) Que o conteúdo da proposta anexa não será, no todo ou em parte, direta ou indiretamente, comunicado ou discutido com qualquer outro participante potencial ou de fato, antes da adjudicação do objeto da referida licitação;
- e) Que o conteúdo da proposta anexa não foi no todo ou em parte, direta ou indiretamente, informado a, discutido com ou recebido de DEFENSORIA PÚBLICA DO ESTADO DO RIO DE JANEIRO antes da abertura oficial das posturas e;
- f) Que está plenamente ciente do teor e da extensão desta declaração e que detém plenos poderes e informações para firmá-la.

Rio de Janeiro, 18 de Outubro de 2023.

*Manupa Com., Exp., Imp. de Equipamentos e Veículos Adaptados LTDA.*

*Manuella Jacob / Sócia Diretora*

RG 40182722 SSP-SP e CPF n° 372.532.828-50

Matriz

Fillais





**A**  
**DEFENSORIA PÚBLICA DO ESTADO DO RIO DE JANEIRO**  
**NÚCLEO DE LICITAÇÕES**  
**A/C: COMISSÃO DE LICITAÇÃO**

**REF.: EDITAL N° 1277117/2023**  
**PREGÃO ELETRÔNICO N° 030/23**  
**PROCESSO N° E-20/001.000860/2023**

**ABERTURA: 18 DE OUTUBRO DE 2023 ÀS 11HS.**

### **DECLARAÇÃO DE INEXISTÊNCIA DE PENALIDADE**

**Manupa Com., Exp., Imp. de Equip. e Veiculos Adaptados LTDA.,** com sede à Av. Presidente Wilson 288 - 13° Andar Parte Setor 3 - Centro - Rio de Janeiro/RJ - CEP: 20.030-021, inscrita no CNPJ n. ° 03.093.776/0018-30; por intermédio de seu representante legal a Srta. Manuella Jacob portadora da Carteira de Identidade n° 40182722 SSP-SP e do CPF n° 372.532.828-50; **DECLARA**, sob as penas da Lei, que não foram aplicadas penalidades de suspensão temporária da participação em licitação, impedimento de contratar ou declaração de inidoneidade para licitar e contratar por qualquer Ente ou Entidade da Administração Federal, Estadual, Distrital e Municipal cujos efeitos ainda vigorem.

Rio de Janeiro, 18 de Outubro de 2023.

**Manupa Com., Exp., Imp. de Equipamentos e Veículos Adaptados LTDA.**

**Manuella Jacob / Sócia Diretora**

**RG 40182722 SSP-SP e CPF n° 372.532.828-50**

**Matriz**

**Fillais**

Av Marques de São Vicente 1619 - sl 2705  
Barra Funda - São Paulo - SP  
CEP 01139-003

operacional@manupa.com.br  
(11) 2478-2818  
manupa.com.br



A  
DEFENSORIA PÚBLICA DO ESTADO DO RIO DE JANEIRO  
NÚCLEO DE LICITAÇÕES  
A/C: COMISSÃO DE LICITAÇÃO

REF.: EDITAL Nº 1277117/2023  
PREGÃO ELETRÔNICO Nº 030/23  
PROCESSO Nº E-20/001.000860/2023

ABERTURA: 18 DE OUTUBRO DE 2023 ÀS 11HS.

## DECLARAÇÃO GARANTIA CONTRATUAL

Manupa Com., Exp., Imp. de Equip. e Veículos Adaptados LTDA., com sede à Av. Presidente Wilson 288 - 13º Andar Parte Setor 3 - Centro - Rio de Janeiro/RJ - CEP: 20.030-021, inscrita no CNPJ n.º 03.093.776/0018-30; por intermédio de seu representante legal a Srta. Manuella Jacob portadora da Carteira de Identidade nº 40182722 SSP-SP e do CPF nº 372.532.828-50; DECLARA que se for vencedor do certame prestará o garantia contratual na modalidade de seguro-garantia ,correspondente a 5% (cinco por cento) sobre o valor do contrato, no prazo de até 10 (dez) dias úteis após assinatura de ambas as partes.

Rio de Janeiro, 18 de Outubro de 2023.

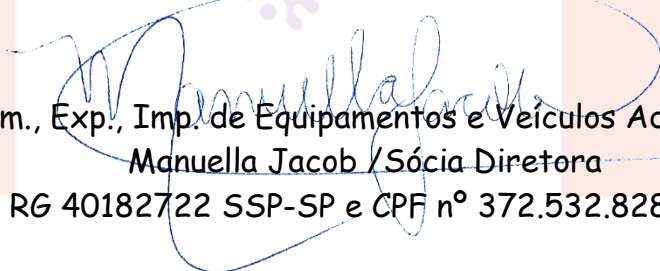

Manupa Com., Exp., Imp. de Equipamentos e Veículos Adaptados LTDA.  
Manuella Jacob / Sócia Diretora  
RG 40182722 SSP-SP e CPF nº 372.532.828-50

Matriz

Fillais



**A****DEFENSORIA PÚBLICA DO ESTADO DO RIO DE JANEIRO  
NÚCLEO DE LICITAÇÕES  
A/C: COMISSÃO DE LICITAÇÃO****REF.: EDITAL N° 1277117/2023  
PREGÃO ELETRÔNICO N° 030/23  
PROCESSO N° E-20/001.000860/2023****ABERTURA: 18 DE OUTUBRO DE 2023 ÀS 11HS.****ANEXO VII DECLARAÇÃO DE RESPONSABILIZAÇÃO CIVIL E  
ADMINISTRATIVA**

**Manupa Com., Exp., Imp. de Equip. e Veículos Adaptados LTDA.**, com sede à Av. Presidente Wilson 288 - 13° Andar Parte Setor 3 - Centro - Rio de Janeiro/RJ - CEP: 20.030-021, inscrita no CNPJ n. ° 03.093.776/0018-30; por intermédio de seu representante legal a Srta. Manuella Jacob portadora da Carteira de Identidade n° 40182722 SSP-SP e do CPF n° 372.532.828-50;

Para a execução deste instrumento jurídico, as partes declaram conhecer a Lei Federal n° 12.846/2013, se comprometem a atuar de forma ética, íntegra, legal e transparente, e estão cientes de que não poderão oferecer dar ou se comprometer a dar a quem quer que seja, ou aceitar ou se comprometer a aceitar de quem quer que seja, tanto por conta própria quanto por intermédio de outrem, qualquer pagamento, doação, compensação, vantagens financeiras ou benefícios de qualquer espécie que constituam prática ilegal ou de corrupção, seja de forma direta, indireta ou por meio de subcontratados ou terceiros, quanto ao objeto deste contrato, ou de outra forma a ele não relacionada.

Parágrafo primeiro - A responsabilização da pessoa jurídica subsiste nas hipóteses de alteração contratual, transformação, incorporação, fusão ou cisão societária, ressalvados os atos lesivos ocorridos antes da data da fusão ou incorporação, quando a responsabilidade da sucessora será restrita à obrigação de pagamento de multa e reparação integral do dano causado, até o limite do patrimônio transferido.

Parágrafo segundo - As sociedades controladoras, controladas, coligadas ou, no âmbito do respectivo contrato, as consorciadas serão solidariamente responsáveis pela prática dos atos previstos nesta Lei, restringindo-se tal responsabilidade à obrigação de pagamento de multa e reparação integral do dano causado.

Rio de Janeiro, 18 de Outubro de 2023.

**Manupa Com., Exp. Imp. de Equipamentos e Veículos Adaptados LTDA.**  
**Manuella Jacob / Sócia Diretora**  
**RG 40182722 SSP-SP e CPF n° 372.532.828-50**

**Matriz****Fillais**

A

DEFENSORIA PÚBLICA DO ESTADO DO RIO DE JANEIRO  
NÚCLEO DE LICITAÇÕES  
A/C: COMISSÃO DE LICITAÇÃO

REF.: EDITAL N° 1277117/2023  
PREGÃO ELETRÔNICO N° 030/23  
PROCESSO N° E-20/001.000860/2023

ABERTURA: 18 DE OUTUBRO DE 2023 ÀS 11HS.

**DECLARAÇÃO DE ELABORAÇÃO INDEPENDENTE DE PROPOSTA DE  
INEXISTENCIA DE IMPEDIMENTO A PARTICIPACAO NO CERTAME**

*Manupa Com., Exp., Imp. de Equip. e Veiculos Adaptados LTDA.*, com sede à Av. Presidente Wilson 288 - 13º Andar Parte Setor 3 - Centro - Rio de Janeiro/RJ - CEP: 20.030-021, inscrita no CNPJ n. ° 03.093.776/0018-30, por intermédio de seu representante legal; por intermédio de seu representante legal a Srta. Manuella Jacob portadora da Carteira de Identidade n° 40182722 SSP-SP e do CPF n° 372.532.828-50; para fins de participação no certame licitatório acima identificado, declaro, sob as penas da lei, em especial o art. 299 do Código Penal Brasileiro, que:

- (a) a proposta apresentada para participar desta licitação foi elaborada de maneira independente por mim e o conteúdo da proposta não foi, no todo ou em parte, direta ou indiretamente, informado, discutido ou recebido de qualquer outro participante potencial ou de fato desta licitação, por qualquer meio ou por qualquer pessoa;
- (b) a intenção de apresentar a proposta elaborada para participar desta licitação não foi informada, discutida ou recebida de qualquer outro participante potencial ou de fato desta licitação, por qualquer meio ou por qualquer pessoa;
- (c) que não tentei, por qualquer meio ou por qualquer pessoa, influir na decisão de qualquer outro participante potencial ou de fato desta licitação quanto a participar ou não dela;
- (d) que o conteúdo da proposta apresentada para participar desta licitação não será, no todo ou em parte, direta ou indiretamente, comunicado ou discutido com qualquer outro participante potencial ou de fato desta licitação antes da adjudicação do objeto;
- (e) que o conteúdo da proposta apresentada para participar desta licitação não foi, no todo ou em parte, direta ou indiretamente, informado, discutido ou recebido de qualquer integrante do órgão licitante antes da abertura oficial das propostas; e
- (f) que estou plenamente ciente do teor e da extensão desta declaração e que detenho

Matriz

Fillais



plenos poderes e informações para firmá-la.

Declaro, ainda, para os efeitos art. 299 do Código Penal Brasileiro, não estar sujeito as hipóteses de impedimento de participação elencadas nos arts. 18 e 125 da Lei estadual no 9.433/05, quais sejam:

Art. 18 - Não poderá participar, direta ou indiretamente, da licitação, da execução de obras ou serviços e do fornecimento de bens a eles necessários: I - o autor do projeto, básico ou executivo, pessoa física ou jurídica; II - a empresa responsável, isoladamente ou em consórcio, pela elaboração do projeto básico ou executivo ou da qual o autor do projeto seja dirigente, gerente, acionista ou detentor de mais de 5% (cinco por cento) do capital com direito a voto ou controlador, responsável técnico, subordinado ou subcontratado; III - servidor ou dirigente do órgão ou entidade contratante ou responsável pela licitação; IV - demais agentes públicos, assim definidos no art. 207 desta Lei, impedidos de contratar com a Administração Pública por vedação constitucional ou legal.

§ 1º - É permitida a participação do autor do projeto ou da empresa, a que se refere o inciso II deste artigo, na licitação ou na execução da obra ou serviço, como consultor ou técnico, nas funções de fiscalização, supervisão ou gerenciamento, exclusivamente a serviço da Administração interessada.

§ 2º - O disposto neste artigo não impede a licitação ou contratação de obra ou serviço que inclua, como encargo do contratado ou pelo preço previamente fixado pela Administração, a elaboração do projeto executivo.

§ 3º - Considera-se participação indireta, para os fins do disposto neste artigo, a existência de qualquer vínculo de natureza técnica, comercial, econômica, financeira, trabalhista ou de parentesco até o 3º grau entre o autor do projeto, pessoa física ou jurídica, e o licitante ou responsável pelos serviços, fornecimentos e obras, incluindo-se o fornecimento de bens e serviços a estes necessários.

§ 4º - Aplica-se o disposto no parágrafo anterior aos membros da comissão de licitação.

Art. 125 - É vedado ao agente político e ao servidor público de qualquer categoria, natureza ou condição, celebrar contratos com a Administração direta ou indireta, por si ou como representante de terceiro, sob pena de nulidade, ressalvadas as exceções legais.

Parágrafo único - Não se inclui na vedação deste artigo a prestação de serviços em caráter eventual, de consultoria técnica, treinamento e aperfeiçoamento, bem como a participação em comissões examinadoras de concursos, no âmbito da Administração Pública.

Rio de Janeiro, 18 de Outubro de 2023.

*Manuella Jacob*  
Manupa Com., Exp., Imp. de Equipamentos e Veículos Adaptados LTDA.

Manuella Jacob / Sócia Diretora

RG 40182722 SSP-SP e CPF nº 372.532.828-50





A

DEFENSORIA PÚBLICA DO ESTADO DO RIO DE JANEIRO  
NÚCLEO DE LICITAÇÕES  
A/C: COMISSÃO DE LICITAÇÃO

REF.: EDITAL N° 1277117/2023  
PREGÃO ELETRÔNICO N° 030/23  
PROCESSO N° E-20/001.000860/2023

ABERTURA: 18 DE OUTUBRO DE 2023 ÀS 11HS.

### DADOS PARA ASSINATURA DO CONTRATO

Manupa Com., Exp., Imp. de Equipamentos e Veículos Adaptados LTDA.  
Rua Itagi 599 - Sala 224 - Pitangueiras - Lauro de Freitas - Bahia CEP: 42.701-370  
Tel./Fax: (11) 2478-2818  
E-mail: [manupa@manupa.com.br](mailto:manupa@manupa.com.br)/[vg@manupa.com.br](mailto:vg@manupa.com.br)  
CNPJ 03.093.776/0007-87

**DADOS BANCÁRIOS:** Banco do Brasil - Agência: 0474-X - C/C: 11.898-2

### **REPRESENTANTE LEGAL:**

Srta. Manuella Jacob  
Est. Civil: Solteira  
Profissão: Empresária  
CPF. 372.532.828-50  
RG 40.182.722-7

Rio de Janeiro, 18 de Outubro de 2023.

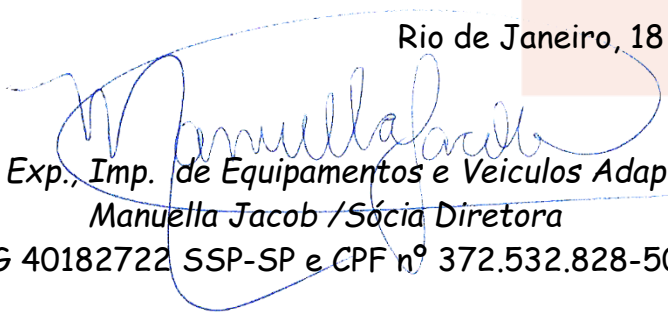

Manupa Com., Exp., Imp. de Equipamentos e Veículos Adaptados LTDA.  
Manuella Jacob / Sócia Diretora  
RG 40182722 SSP-SP e CPF n° 372.532.828-50

Matriz

Filiais





Poder Judiciário  
Estado do Rio de Janeiro

## CERTIDÃO

Nº 2023.062.29772

Em atendimento ao requerido junto a esta Corregedoria-Geral da Justiça/RJ por **MANUPA COMERCIO EXPORTACAO IMPORTACAO DE EQUIPAMENTOS E VEICULOS ADAPTADOS LTDA**, CNPJ/CPF nº **03.093.776/0018-30**, **CERTIFICO**, para fins de prova em **Licitação Pública** que, de acordo com o artigo nono c/c os artigos cento e vinte e quatro e cento e vinte e cinco da Resolução número cinco, de vinte e quatro de março de mil novecentos e setenta e sete, (Livro III, do Código de Organização e Divisão Judiciárias do Estado do Rio de Janeiro), os **Ofícios do Registro de Distribuição na Comarca da CAPITAL do Estado do Rio de Janeiro**, são em número de nove, competindo: **I - aos dos 1º e 2º Ofícios**: o registro dos feitos da competência das Varas de Órfãos e Sucessões, das Varas Criminais e os contenciosos e administrativos das demais varas, salvo as da Fazenda Pública, que lhes forem distribuídos; **II - as dos 3º e 4º Ofícios**: o registro das habilitações para casamento, dos feitos de competência das Varas Criminais e os contenciosos e administrativos das demais varas, salvo os da Fazenda Pública, que lhes forem distribuídos; **III - aos dos 5º e 6º Ofícios**: a anotação das escrituras, procurações públicas em geral, substabelecimentos e respectivas revogações, distribuídas aos cartórios de notas e de circunscrições de numeração impar e par, respectivamente, e, em livro próprio, dos testamentos públicos e cerrados, bem como dos títulos judiciais e contratos particulares translativos de direitos reais sobre imóveis e das procurações em causa própria relativas a estes direitos; **IV - ao do 7º Ofício**: a distribuição, alternadamente, pelos respectivos ofícios, dos títulos destinados a protesto; **V - ao do 8º Ofício**: a distribuição, pelos respectivos ofícios, dos títulos e documentos destinados a registro; **VI - ao do 9º Ofício**: o registro dos feitos da competência das varas da Fazenda Pública do Estado (artigo 124), que lhes forem distribuídos. **CERTIFICO** ainda, que, os **Cartórios de Registro de Protesto de Títulos** são em número de quatro, numerados: **1º, 2º, 3º e 4º**, e a eles compete, pelo artigo quarenta e oito do Código supramencionado, lavrar, em tempo e forma regulares, os instrumentos de proteção de letras, notas promissórias, duplicatas e outros títulos sujeitos a essa formalidade, por falta de aceite ou pagamento, fazendo as transcrições, notificações e declarações necessárias, de acordo com as prescrições legais. **CERTIFICO** mais, que, ao **2º Ofício de Registro de Interdições e Tutelas**, incumbe, consoante o artigo trinta e três e seguintes do Código acima citado, o registro dos atos judiciais referentes às restrições da capacidade jurídica e, privativamente, à expedição de certidões para prova da referida capacidade. Cabendo a este inclusive, registrar obrigatoriamente as sentenças declaratórias de insolvência ou de falência, a extensão desta a terceiros, as de extinção das obrigações do insolvente ou do falido, as de reabilitação deste, as decisões de deferimento das concordatas e as sentenças que a julgarem cumpridas. Através da Lei 4453/04, o registro dos atos judiciais inerentes à capacidade jurídica e a expedição de certidões para a prova de capacidade, compete ao **1º Registro Civil de Pessoas Naturais**. **CAPITAL 01 OF DO REG DE DISTRIBUICAO**: Rua do Ouvidor, 63 2. andar - Centro; **CAPITAL 02 OF DO REG DE DISTRIBUICAO**: Rua da Assembleia, 19 7. andar; **CAPITAL 03 OF DO REG DE DISTRIBUICAO**: Avenida Erasmo Braga, 227 grupo 201 - Centro; **CAPITAL 04 OF DO REG DE DISTRIBUICAO**: Rua do Carmo, 08 3 andar - Centro; **CAPITAL 05 OF DO REG DE DISTRIBUICAO**: AVENIDA RIO BRANCO, 131 11 ANDAR GRUPO DE SALAS 1101, 1102, 1103 E 1104 - Centro; **CAPITAL 06 OF DO REG DE DISTRIBUICAO**: Avenida Rio Branco, 135 SALA 501; **CAPITAL 07 OF DO REG DE DISTRIBUICAO**: Rua da Assembleia, 10 SALAS 2201 A 2212 - Centro; **CAPITAL 08 OF DO REG DE DISTRIBUICAO**: Rua da Assembleia, 10 salas 1515 a 1517 - Centro; **CAPITAL 09 OF DO REG DE DISTRIBUICAO**: Av. Nilo Pecanha, 26 Grupo 601 - Centro; **CAPITAL 01 RCPN**: Praia de Olaria, 155 Cocota; **CAPITAL 01 OF DE REG DE PROT**

**TITULOS:** AVENIDA ERASMO BRAGA, 227 1o. ANDAR, GRUPOS 101 A 107, 112/113 - Centro;  
**CAPITAL 02 OF DE REG DE PROT TITULOS:** RUA DO CARMO, 09 3o. e parte do 4o. andares -  
Centro; **CAPITAL 03 OF DE REG DE PROT TITULOS:** Rua da Assembleia, 10 salas 2101 a 2110 -  
Centro; **CAPITAL 02 OF DE REG DE INTERD E TUTELAS:** Rua da Assembleia, 19 9. andar -  
Centro.

Observações:

- a) As informações do nome e nº do CPF/CNPJ do solicitante são de responsabilidade do solicitante da Certidão, devendo a titularidade ser conferida pelo interessado e destinatário;
- b) A autenticidade desta Certidão poderá ser confirmada na página da Corregedoria Geral da Justiça do Estado do Rio de Janeiro, no endereço <http://www.tjrj.jus.br/cgj>
- c) A autenticação poderá ser efetivada, no máximo, em até 3 (três) meses após a expedição.

Rio de Janeiro, 10/10/2023 10:42:08.

Divisão de Pessoal da Diretoria Geral de Administração da Corregedoria Geral da Justiça do Estado do Rio de Janeiro

Regimento de Custas Judiciais do Estado do Rio de Janeiro

Valor cobrado: R\$ **28,07** GRERJ Nº **8263060301429**

# 2o. Ofício do Registro de Distribuição

RUA DA ASSEMBLÉIA, 19 - 7o. ANDAR - CEP 20011-020

CERP: 2023.2172764.614-1

**REQUERIDA EM: 10/10/2023**

**802940**

06/13 Pag: 0001

MODELO(A)>> CERTIFICA A a L <<

PARA FINS DE: CONCURSO (CÍVEL)

**Jorge Constancio Cassas - Responsável pelo Expediente**

## CERTIDÃO DE REGISTRO DE DISTRIBUIÇÃO DE FEITOS AJUIZADOS

O REGISTRADOR DO 2o. OFÍCIO DO REGISTRO DE DISTRIBUIÇÃO DA CIDADE E COMARCA DO RIO DE JANEIRO, CAPITAL DO ESTADO DO RIO DE JANEIRO.

# C E R T I F I C A e D Á F É

QUE REVENDO OS LIVROS E ASSENTAMENTOS DAS DISTRIBUIÇÕES EM CURSO OU ANDAMENTO SOBRE:

- A - Recisórias;
- B - Falências, Concordatas, Recuperações Judiciais e demais ações e precatórias distribuídas as varas com competência Empresarial;
- C - Separações, Divórcios, Alimentos e outras ações e precatórias distribuídas as varas com competência de Família;
- D - Ações Acidentárias;
- E - Retificações, Averbações e outras ações e precatórias distribuídas as Varas com competência em Registros Públicos;
- F - Medidas cautelares (Arrestos, Sequestros, Buscas e Apreensões, Notificações e outros) distribuídas as varas com competência Cível;
- G - Ordinárias, Sumárias, Despejos, Consignatórias, Execuções e outras ações e precatórias distribuídas as varas com competência Cível;
- H - Ações e precatórias de competência das Varas Regionais;
- I - Inventários, Testamentos, Arrolamentos, Administrações provisórias, Tutelas, Interdições, Curatelas, Declarações de ausência e outras ações e precatórias distribuídas as varas com competência em Órfãos e Sucessões;
- J - Ações e precatórias de competência dos Juizados Especiais Cíveis;
- K - Ações distribuídas as varas de Infância, da Juventude e do Idoso, mencionadas no parágrafo primeiro do Artigo 382 da Consolidação Geral da Corregedoria Geral de Justiça;
- L - Ações de competência da Justiça Itinerante desde:

SEIS DE OUTUBRO DE DOIS MIL E TRES ATÉ SEIS DE OUTUBRO DE DOIS MIL E VINTE E TRES (06/10/2003 a 06/10/2023) dele(s).....

.....**NADA CONSTA**.....  
Relativamente ao Nome de **MANUPA COM EXP IMP DE EQUIPAMENTOS E VEICULO**  
**LOS ADAPTADOS LTDA** Qualificação: **03093776001830** (conforme requerido).....

**EMITIDA EM: 16/10/2023, RIO DE JANEIRO, COMARCA DA CAPITAL**

**EU REGISTRADOR ASSINO.**

**T O T A L R\$: 0.00**

Senhor usuário, se necessário, é possível obter certidão que abranja outros períodos de consulta para além do pesquisado. Informe-se com o cartório do distribuidor.

Poder Judiciário - TJERJ  
Corregedoria Geral de Justiça  
Codigo Identificador de Certidao

**CABE86101-JJG**

Consulte a validade do CIC em:  
<http://www4.tjrj.jus.br/Portal-Extrajudicial/>



Esta certidão eletrônica estará disponível para download e validação no Portal Extrajudicial (acesso pela página do TJRJ/Corregedoria/Extrajudicial/Portal Extrajudicial) pelo período de 90 (noventa) dias após sua emissão.

**PROPOSTA DE PREÇO PARA 2 (DOIS) ÔNIBUS**

**A - CHASSIS**

Item	Descrição	Qtd	Preço Unit.	Preço Total
1	<b>CHASSIS: vide anexo 1A</b> Itens Relacionados: 1.4.1 a 1.4.19	2	R\$664.191,50	R\$ 1.328.383,00
<b>SUB TOTAL A (informar o preço total do item 1)</b>				R\$ 1.328.383,00

**B - CARROCERIA**

Item	Descrição	Qtd	Preço Unit.	Preço Total
2	<b>CORPO DA CARROCERIA: vide anexo1A</b> Itens Relacionados: 1.5.1 a 1.5.22	2	R\$ 548.371,98	R\$ 1.096.743,96
3	<b>SISTEMAS INTERIORES: vide anexo 1A</b> Itens Relacionados: 1.6.1 a 1.6.15	2	R\$ 54.700,00	R\$ 109.400,00
4	<b>SISTEMAS ELÉTRICO,ELETRÔNICO;PNEUMÁTICO, HIDRÁULICO : vide anexo 1A</b> ItensRelacionados: 1.7.1 a 1.7.7	2	R\$ 125.300,00	R\$ 250.600,00
5	<b>SISTEMA DE SOM: vide anexo 1A</b> Itens Relacionados: 1.8.1 a 1.8.3	2	R\$ 18.000,00	R\$ 36.000,00
6	<b>SISTEMA TÉRMICOS: vide anexo 1A</b> Itens Relacionados: 1.9.1 a 1.9.2	2	R\$ 38.000,00	R\$ 76.000,00
<b>SUB TOTAL B (Informar a soma dos preços totais dos itens de 2 a 6)</b>				R\$ 1.568.743,96

**C - ADAPTAÇÕES**

Item	Descrição	Qtd	Preço Unit.	Preço Total
7	<b>SISTEMA ELETRICO AUXILIAR (NOBREAK): vide anexo 1A</b> ItensRelacionados: 1.10.1 a 1.10.8	2	R\$ 6.402,30	R\$ 12.804,74
8	<b>GRUPO GERADOR: vide anexo 1A</b> Item Relacionado: 1.11	2	74.008,40	R\$ 148.016,80



9	<b>COMANDO ELÉTRICO: vide anexo 1A</b> Itens Relacionados: 1.12.1 a 1.12.4	2	R\$ 59.144,24	R\$ 188.288,48
10	<b>SISTEMA DE ILUMINAÇÃO: vide anexo 1A</b> Itens Relacionados: 1.13.1 a 1.13.6	2	R\$ 69.160,44	R\$ 138.320,88
11	<b>SISTEMA HIDRÁULICO: vide anexo 1A</b> Itens Relacionados: 1.14.1 a 1.14.8	2	R\$ 26.734,80	R\$53.469,60
12	<b>CLIMATIZAÇÃO DOS AMBIENTES: vide anexo 1A</b> Itens Relacionados: 1.15.1 a 1.15.8	2	R\$ 75.483,24	R\$ 150.966,48
13	<b>TECNOLOGIA DE DESCONTAMINAÇÃO ATIVA DO AR CONTRA MICRORGANISMOS: vide anexo 1A</b> Itens Relacionados: 1.16.1 a 1.16.5	2	R\$ 2.080,00	R\$ 4.160,00
14	<b>REVESTIMENTO INTERNO: vide anexo 1A</b> Itens Relacionados: 1.17.1 a 1.17.8	2	R\$ 52.088,00	R\$ 104.176,00
15	<b>ASSOALHO: vide anexo 1A</b> Itens Relacionados: 1.18.1 a 1.18.2	2	R\$ 18.750,00	R\$ 37.500,00
16	<b>SISTEMA DE TRANSMISSÃO DE DADOS (INTERNET) E REDE: vide anexo 1A</b> Itens Relacionados: 1.19.1 a 1.21.1	2	R\$ 3.689,00	R\$ 7.378,00
<b>SUB TOTAL C (Informar a soma dos preços totais dos itens de 7 a 16)</b>				R\$ 775.080,84

**D - AMBIENTES INTERNOS**

Item	Descrição	Qtd	Preço Unit.	Preço Total
17	<b>Postos de Atendimento: vide anexo 1A</b> Item Relacionado: 1.23.1	10	R\$ 29.470,00	R\$ 294.700,00
18	<b>Gabinete conjugado do piso ao teto: vide anexo 1A</b> Item Relacionado: 1.23.2	2	R\$ 11.248,40	R\$ 22.496,80
19	<b>Mesas de atendimento com 780mm x 550mm: vide anexo 1A</b> Item Relacionado: 1.23.3	10	R\$ 2.818,40	R\$ 28.184,00
20	<b>Armários aéreos: vide anexo 1A</b> Item Relacionado: 1.23.4	10	R\$ 2.598,40	R\$ 25.984,00
21	<b>Gabinete conjugado paracopa: vide anexo 1A</b> Item Relacionado: 1.23.5	2	R\$ 11.308,40	R\$ 22.616,80
22	<b>Cadeira de espaldar médio com rodízios: vide anexo 1A</b> Itens Relacionados: 1.23.6 a 1.23.7	10	R\$ 3.600,00	R\$ 36.000,00
23	<b>Cadeira de espaldar médio de base fixa: vide anexo 1A</b> Itens Relacionados: 1.23.8 a 1.23.9	10	R\$ 2.340,00	R\$ 23.400,00
24	<b>Divisores de Policarbonato: vide anexo 1A</b> Item Relacionado: 1.24.	10	R\$ 299,00	R\$ 2.990,00
25	<b>Extintor de incêndio: vide anexo 1A</b> Item Relacionado: 1.25	8	R\$ 260,00	R\$ 2.080,00

26	<b>Frigobar vide anexo 1A:</b> Item Relacionado: 1.26	2	R\$ 1.753,70	R\$ 3.507,40
27	<b>Smart TV 32 "vide anexo 1A:</b> Item Relacionado: 1.27	2	R\$ 1.509,00	R\$ 3.018,00
28	<b>Smart TV 40 "vide anexo 1A:</b> Item Relacionado: 1.28	2	R\$ 2.282,00	R\$ 4.564,00
29	<b>Micro-Ondas 32 litros vide anexo 1A:</b> Item Relacionado: 1.29	2	R\$ 985,00	R\$ 1.970,00
30	<b>Cafeteira vide anexo 1A vide anexo 1A:</b> Item Relacionado: 1.30	2	R\$ 417,00	R\$ 834,00
31	<b>Bebedouro elétrico de mesa vide anexo 1A vide anexo 1A:</b> Item Relacionado: 1.31	2	R\$ 650,00	R\$ 1.300,00
32	<b>Cadeiras dobráveis mesa vide anexo 1A vide anexo 1A:</b> Item Relacionado: 1.32	16	R\$ 444,20	R\$ 7.107,20
<b>SUB TOTAL D (Informar a soma dos preços totais dos itens de 17 a 32)</b>				R\$ 480.752,20
<b>E - TOLDOS</b>				
<b>Item</b>	<b>Descrição</b>	<b>Qtd</b>	<b>Preço Unit.</b>	<b>Preço Total</b>
33	<b>TOLDOS: vide anexo 1A vide anexo 1A:</b> Itens Relacionados: 1.35.1 a 1.35.5	4	R\$ 24.960,00	R\$ 99.840,00
<b>SUB TOTAL E (informar o preço total do item 33)</b>				R\$ 99.840,00
<b>F – IDENTIFICAÇÃO VISUAL - PLOTAGEM</b>				
<b>Item</b>	<b>Descrição</b>	<b>Qtd</b>	<b>Preço Unit.</b>	<b>Preço Total</b>
34	<b>PLOTAGEM: vide anexo 1A vide anexo 1A:</b> Itens Relacionados: 1.36.1 a 1.36.3	2	R\$ 28.600,00	57.200,00
<b>SUB TOTAL F (informar o preço total do item 34)</b>				R\$ 57.200,00
<b>PREÇO TOTAL GERAL ÔNIBUS (Resultante da soma dos SUB TOTAIS de A+B+C+D+E+F)</b>				<b>R\$ 4.310.000,00</b>
<b>PREÇO TOTAL GERAL ÔNIBUS POR EXTENSO</b>		<b>Quatro milhões trezentos e dez mil reais</b>		

<b>MODELO PROPOSTA DE PREÇO – PARA 2 (DOIS) UNIDADES DE MICRO ÔNIBUS</b>				
<b>A - CHASSIS</b>				
<b>Item</b>	<b>Descrição</b>	<b>Qtd</b>	<b>Preço Unit.</b>	<b>Preço Total</b>
1	<b>CHASSIS: vide anexo 1B</b> Itens Relacionados: 1.4.1 a 1.4.12	2	R\$ 349.800,00	R\$ 699.600,00

<b>SUB TOTAL A (informar o preço total do item 1)</b>				
<b>B - CARROCERIA</b>				
<b>Item</b>	<b>Descrição</b>	<b>Qtd</b>	<b>Unit. Preço</b>	<b>Preço Total</b>
<b>2</b>	<b>CORPO DA CARROCERIA: vide anexo 1B</b> Itens Relacionados: 1.5.1 a 1.10.1	2	R\$ 393.120,00	R\$ 786.240,00
<b>SUB TOTAL B (informar o preço total do item 2)</b>				
<b>C - ADAPTAÇÕES</b>				
<b>3</b>	<b>SISTEMA INFRAESTRUTURA ELÉTRICA: vide anexo 1b</b> Itens Relacionados: 1.11.1 a 1.12.5	2	R\$ 49.508,00	R\$ 99.016,00
<b>4</b>	<b>SISTEMA INFRAESTRUTURA ELÉTRICA AUXILIAR (NOBREAK): vide anexo 1B</b> Itens Relacionados: 1.13.1 a 1.13.3	2	R\$ 8.938,00	R\$ 17.876,60
<b>5</b>	<b>SISTEMA CLIMATIZAÇÃO DOS AMBIENTES: vide anexo 1B</b> Itens Relacionados: 1.14.1 a 1.14.8	2	R\$ 49.480,00	R\$ 98.960,00
<b>6</b>	<b>TECNOLOGIA DE DESCONTAMINAÇÃO ATIVA DO AR CONTRA MICRORGANISMOS: vide anexo 1B</b> Itens Relacionados: 1.15.1 a 1.15.6	2	R\$ 2.80,00	R\$ 4.160,00
<b>7</b>	<b>SISTEMA DE TRANSMISSÃO DE DADOS (INTERNET) E REDE: vide anexo 1B</b> Itens Relacionados: 1.16.1 a 1.16.2.5	2	R\$ 4.610,00	R\$ 9.220,00
<b>8</b>	<b>SISTEMA DE REVESTIMENTO INTERNO: vide anexo 1B</b> Itens Relacionados: 1.17.1 a 1.17.9	2	R\$ 38.720,00	R\$ 74.440,00
<b>9</b>	<b>ASSOALHO: vide anexo 1B</b> Itens Relacionados: 1.18.1 a 1.18.1.2	2	R\$ 15.800,00	R\$ 31.700,00
<b>10</b>	<b>POSTOS DE ATENDIMENTO: vide anexo 1B</b> Itens Relacionados: 1.19.6.1	8	R\$ 36.422,33	291.378,60
<b>11</b>	<b>CADEIRAS COM RODIZIOS: vide anexo 1B</b> Itens Relacionados: 1.19.6.2	16	R\$ 1.267,50	R\$ 20.280,00
<b>12</b>	<b>CADEIRAS BASE FIXA: vide anexo 1B</b> Itens Relacionados: 1.19.6.3	14	R\$ 1.560,00	R\$ 21.840,00
<b>13</b>	<b>ÁRMARIO PARA BEBEDOURO: vide anexo 1B</b> Itens Relacionados: 1.19.6.4	2	R\$ 7.720,00	R\$ 15.440,00
<b>14</b>	<b>ÁRMARIO PARA ESCRITÓRIO: vide anexo 1B</b> Itens Relacionados: 1.19.6.5	2	R\$ 8.250,00	R\$ 16.500,00
<b>15</b>	<b>DIVISORES POLICARBONATO: vide anexo 1B</b> Itens	12	R\$ 377,00	R\$ 4.524,00

	Relacionados: 1.19.6.6			
<b>16</b>	<b>BEBEDOURO: vide anexo 1B</b> Itens Relacionados: 1.19.6.7	2	R\$ 650,00	R\$ 1.300,00
<b>17</b>	<b>EXTINTOR DE INCÊNDIO : vide anexo 1B</b> Itens Relacionados: 1.19.6.8	4	R\$ 130,00	R\$ 520,00
<b>18</b>	<b>LIXEIRAS : vide anexo 1B</b> Itens Relacionados: 1.19.6.9	6	R\$ 120,00	R\$ 720,00
<b>19</b>	<b>CADEIRAS DOBRÁVEIS : vide anexo 1B</b> Itens Relacionados: 1.20.1	24	R\$ 444,20	R\$ 10.660,80
<b>20</b>	<b>SMART TV 32" : vide anexo 1B</b> Itens Relacionados: 1.20.2	2	R\$ 2.282,00	R\$ 4.564,00
<b>21</b>	<b>TOLDO : vide anexo 1B</b> Itens Relacionados: 1.20.3	2	R\$ 19.600,00	R\$ 39.200,00
<b>22</b>	<b>SISTEMA DE IDENTIFICAÇÃO VISUAL(PLOTAGEM): vide anexo 1B</b> Itens Relacionados: 1.21.1 a 1.21.2.3	2	R\$ 29.150,00	R\$ 58.300,00
<b>SUB TOTAL C (Informar a soma dos preços totais dos itens de 3 a 12)</b>				<b>R\$ 805.160,00</b>
<b>PREÇO TOTAL GERAL MICRO ÔNIBUS (Resultado da soma dos SUB TOTAIS de A+B+C)</b>				<b>R\$ 2.291.000,00</b>
<b>PREÇO TOTAL GERAL ÔNIBUS POR EXTENSO:</b>		<b>Dois milhões duzentos e noventa mil</b>		